

100 % Bosch! Профессиональный электроинструмент



Каталог 2013/2014



BOSCH

Разработано для жизни

Эффективные решения

для профессионального и промышленного использования



Профессиональное назначение. Цвет, который отличает профессионалов.

Наши профессиональные электроинструменты фирменного синего цвета эффективно помогут вам в ежедневной работе. Ведь при их разработке мы тесно взаимодействуем с профессионалами. Поэтому мы знаем, что важно для вас в работе: качество, надежность, производительность, эргономичность и комфорт в использовании. Сюда же мы относим практичные системные принадлежности и пакеты сервисных услуг – превосходные решения для любых рабочих ситуаций. Надежный фундамент для превосходных результатов работы – даже в тяжелых условиях.

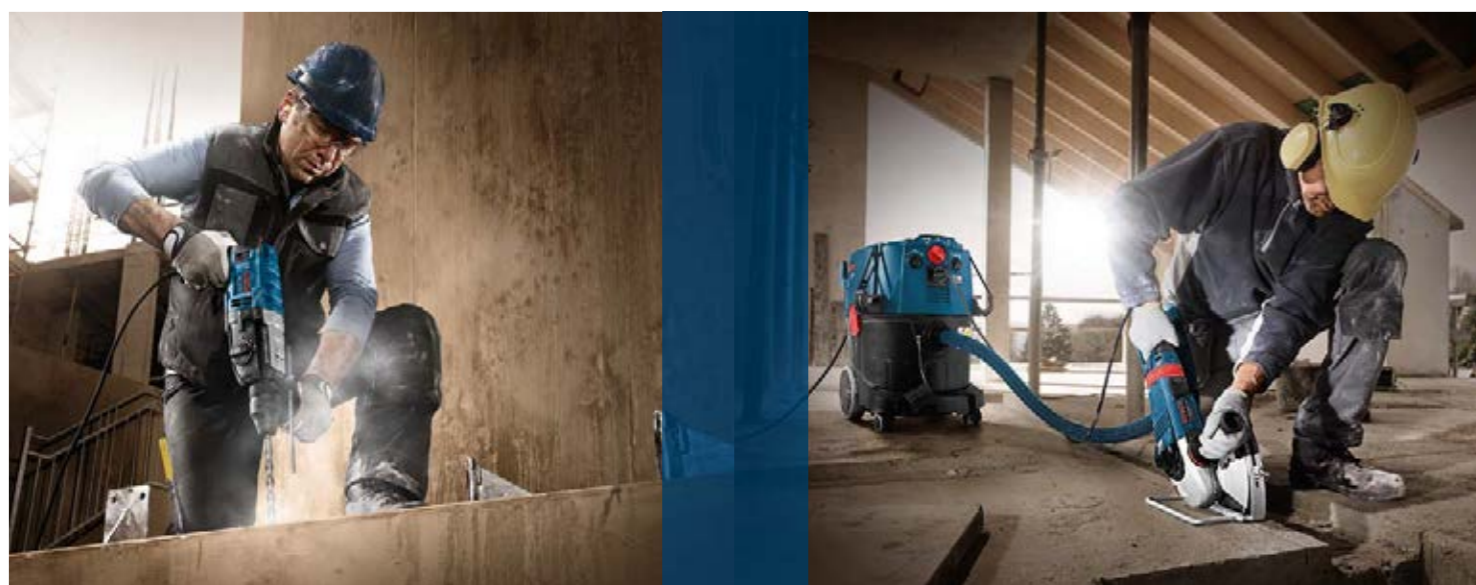

Профессиональные электроинструменты от Bosch.
Эффективные решения для профессионального и промышленного использования.

Содержание

- 8 Сервисные услуги
- 10 Обзор новинок — профессиональный электроинструмент
- 14 Инновационные принадлежности от Bosch
- 16 Система Bosch Mobility System — продуманные решения для транспортировки и хранения

20 Аккумуляторные инструменты

- 22 Мощные и компактные аккумуляторные инструменты
- 24 Инновационная аккумуляторная техника
- 26 Обзор шуруповертов, дрелей-шуруповертов/ударных дрелей-шуруповертов с литий-ионным аккумулятором Bosch
- 28 Аккумуляторные шуруповерты (3,6 – 36 В)**
Шуруповерты, дрели-шуруповерты, ударные дрели-шуруповерты, импульсные гайковерты
- 28 **3,6 В**
- 29 **10,8 В серия**
- 35 **14,4/18 В базовая серия**
- 37 **14,4/18 В стандартная серия**
- 48 **14,4/18 В продвинутая серия**
- 52 **36 В серия**
- 54 Аккумуляторные перфораторы**
- 54 **14,4/18 В**
- 55 **36 В**
- 57 Системные аккумуляторные инструменты**
Универсальные резакки, листовые/универсальные ножницы, лобзиковые пилы, циркулярные пилы, ножовки, рубанки, гвоздезабиватель, угловые шлифмашины, прямая шлифмашина, ленточная пила
- 57 10,8 В
- 61 14,4/18 В
- 67 36 В
- 69 Подсветка и звук**
- 69 Аккумуляторные фонари
- 70 Аккумуляторные радиоприемники
- 96 Поиск аккумуляторного инструмента: шуруповерты, дрели-шуруповерты, ударные дрели-шуруповерты, отбойные молотки/перфораторы
- 98 Принадлежности для аккумуляторных инструментов
- 102 Аккумуляторны и зарядные устройства

104 Ударные дрели, дрели, шуруповерты

- 106 Ударные дрели
- 111 Дрели
- 122 Принадлежности для ударных и безударных дрелей
- 128 Шуруповерты с ограничением глубины заворачивания
- 132 Принадлежности для шуруповертов с ограничением глубины заворачивания
- 134 Типы шурупов
- 135 Импульсные гайковерты
- 137 Принадлежности для импульсных гайковертов

138 Перфораторы, отбойные молотки и бетоноломы

- 140 Перфораторы с патроном SDS-plus
- 144 Отбойный молоток с патроном SDS-plus
- 150 Обзор областей применения перфораторов с патроном SDS-plus и SDS-max
- 152 Принадлежности для перфораторов и отбойных молотков с патроном SDS-plus
- 156 Перфораторы с патроном SDS-max
- 159 Отбойные молотки с патроном SDS-max
- 161 Бетоноломы
- 163 Принадлежности для перфораторов, отбойных молотков и бетоноломов
- 164 Обзор областей применения всех отбойных молотков и бетоноломов с патроном SDS-plus и SDS-max

166 Техника для алмазного сверления

- 168 Дрели алмазного сверления
- 169 Стойка сверлильного станка
- 170 Принадлежности для систем алмазного сверления
- 173 Шлифмашина по бетону
- 174 Принадлежности для шлифмашины по бетону
- 175 Бороздоделы
- 178 Принадлежности для бороздоделов
- 179 Фрезеры по керамической плитке
- 180 Алмазная дисковая пила

182 Угловые шлифмашины и металлообработка

- 184 Оптимальный инструмент для любого применения
- 186 Угловые шлифмашины 720 – 1500 Вт
- 203 Угловые шлифмашины 2200 – 2600 Вт
- 215 Принадлежности для угловых шлифмашин
- 224 Прямые шлифмашины
- 230 Принадлежности для прямых шлифмашин
- 231 Точило с двумя шлифовальными кругами
- 233 Ножницы и высечные ножницы
- 239 Принадлежности для ножниц и высечных ножниц



3

4

5



242 Деревообработка

- 244 Эксцентрикковые шлифмашины
- 249 Принадлежности для эксцентрикковых шлифмашин
- 252 Виброшлифмашины
- 257 Принадлежности для виброшлифмашин
- 259 Ленточная шлифмашина
- 260 Принадлежности для ленточной шлифмашины
- 261 Универсальные резачки
- 264 Принадлежности для универсальных резачков
- 266 Дельташлифмашина
- 267 Принадлежности для дельташлифмашины
- 268 Обзор шлифмашин и принадлежностей
- 270 Универсальная фрезерная машина и вертикальные фрезерные машины
- 274 Кромочный фрезер/плоскодюбельная фрезерная машина
- 276 Принадлежности для фрезерных машин
- 280 Рубанки
- 282 Принадлежности для рубанков
- 284 Обзор фрез, рубанков и принадлежностей



286 Пилы

- 288 Лобзикковые пилы
- 291 Пила для пеноматериалов
- 295 Принадлежности для лобзикковых пил
- 298 Погружная пила
- 299 Направляющие шины
- 300 Ручные циркулярные пилы
- 307 Цепные электропилы
- 308 Столярная электроножовка
- 310 Принадлежности для ручных циркулярных пил
- 312 Ножовки
- 314 Обзор пил и принадлежностей



316 Пневматические гвоздезабиватели

- 318 Пневматический степлер и пневматические гвоздезабиватели
- 324 Принадлежности для пневматических гвоздезабивателей

328 Стационарные инструменты

- 330 Панельные пилы
- 333 Торцовочные пилы
- 334 Рабочие столы для торцовочных пил
- 335 Настольная циркулярная пила
- 336 Рабочие столы для настольных циркулярных пил
- 338 Отрезная машина по металлу
- 345 Принадлежности для стационарных инструментов

348 Пылесосы, клеевые пистолеты, технические фены

- 350 Пылесосы для влажной/сухой уборки
- 355 Принадлежности для пылесосов
- 360 Принадлежности для пылеудаления
- 366 Клеевой пистолет
- 367 Технические фены
- 369 Принадлежности для технических фенов

370 Измерительные инструменты

- 372 Детекторы
- 376 Аккумуляторная инспекционная камера
- 377 Лазерный нивелир для проверки ровности полов
- 378 Точечные лазерные нивелиры
- 380 Линейные лазерные нивелиры
- 384 Лазерный нивелир для выравнивания керамической плитки
- 385 Ротационные лазерные нивелиры
- 389 Оптические нивелиры
- 393 Дальномеры
- 397 Цифровые угломеры
- 399 Цифровые уклономеры
- 401 Приемники
- 404 Пульт ДУ
- 406 Строительные штативы
- 409 Измерительные рейки
- 411 Настенные держатели
- 413 Принадлежности для измерительных инструментов

417 Обзор других инструментов и принадлежностей

- 417 Перечень инструментов



6

9

7

10

8

11



Наш сервис – ваша безопасность

Чтобы вы были готовы ко всему!

Мы устанавливаем новые стандарты даже в сервисном обслуживании электроинструментов. Полный спектр гарантийных услуг для инструментов профессионального и промышленного применения, онлайн-доступ в любое время, широкий спектр услуг по обучению и профессиональное консультирование, а также образцовый сервис запчастей. Все для того, чтобы вы и ваши клиенты были полностью довольны.

Высочайшее качество – 3 года гарантии

Для всех профессиональных электроинструментов. Данная гарантия не распространяется на промышленные шуруповёрты, высокочастотные и пневматические инструменты, аккумуляторные блоки, зарядные устройства и принадлежности, входящие в комплект поставки. Для выполнения гарантийных обязательств действительны текущие условия предоставления гарантии фирмой Bosch.

Самая последняя информация в режиме онлайн – всегда быстро и оперативно

Полную информацию о продукции и услугах Bosch, а также многое другое см. на сайте: www.bosch-professional.ru. Вы легко и быстро найдёте нужный раздел, а периодически делая обновление, получите новейшую информацию. Хотите всегда быть в курсе последних событий? Онлайн-каталог Bosch поможет вам в этом.

Служба заказа: 24 часа в режиме онлайн

Через ближайшее к вам специализированное представительство Bosch можно в любое время заказать любые изделия из этого каталога, а также проверить их наличие. Информация по сети Bosch экстранет для специализированной торговой сети: <http://partner.bosch.de/ew/ru>

Уникальная программа обучения Bosch

Практические семинары, методические пособия для заочного обучения, учебная литература или интернет – Bosch предлагает соответствующие обучающие курсы и средства подачи информации для ремесленных мастерских и профессионально-технических училищ. Для получения дополнительной информации обращайтесь в консультационную службу Bosch или заходите на наш сайт.

Учебный клуб «Электроинструменты» – самый большой интерактивный учебный портал

Узнайте больше об удивительном мире электроинструментов. Здесь «оживает» техника. Для вас обеспечен простой и быстрый доступ к онлайн-анимациям, функциональным схемам и пояснениям с помощью одного щелчка мыши. Подробнее см. на www.powertool-portal.com.

Консультационная служба Bosch

Команда специалистов консультационной службы Bosch быстро и компетентно ответит Вам на все вопросы, касающиеся эксплуатации профессионального электроинструмента.

Запасные части хранятся на складе в течение 10 лет.

Bosch обеспечивает наличие запасных частей для Ваших инструментов, храня их на складе в течение 10 лет. Благодаря этому даже устаревшие модели инструментов будут готовы к работе в рекордно короткое время.



3 года гарантии для всех профессиональных электроинструментов.
Регистрация в течение 4 недель после покупки на www.bosch-professional.com/warranty



Новинки от Bosch – инновации профессионалам от профессионалов

Требования к профессиональной работе постоянно растут – нужны все новые технические решения. Для этого Bosch тесно взаимодействует с профессионалами. Так возникают новые изделия и инновации, которые зачастую устанавливают новые стандарты. С новинками от Bosch вы будете всегда на шаг впереди. Решения, которые восхищают. Профессионалам от профессионалов.

Новинка!

Аккумуляторная ударная дрель-шуруповерт GSB 10,8-2-LI Professional

Самый компактный инструмент 10,8 В с функцией удара

► с. 33

Новинка!

Аккумуляторные дрели-шуруповерты GSR 14,4-/18-2-LI Professional

Самые легкие и компактные аккумуляторные дрели-шуруповерты в своем классе

► с. 35

Новинка!

Аккумуляторные ударные дрели-шуруповерты GSB 14,4-/18-2-LI Professional

Самые легкие и компактные аккумуляторные ударные дрели-шуруповерты в своем классе

► с. 36

Новинка!

Аккумуляторные шуруповерты GSR 14,4/18 V-LI HX Professional

Самые компактные и эффективные инструменты в классе 14,4/18 В – с универсальным держателем бит

► с. 39

Новинка!

Аккумуляторные импульсные гайковерты GDХ 14,4/18 V-LI Professional

Самые универсальные импульсные гайковерты в классе 14,4/18 В

► с. 46/47

Новинка!

Аккумуляторный перфоратор GBH 18 V-EC Professional

Превосходная комбинация производительности и веса

► с. 55

Новинка!

Аккумуляторный фонарь GLI PortaLED Professional

Превосходное освещение при выполнении любых работ!

► с. 70

Новинка!

Аккумуляторный радиоприемник GML 10,8 V-LI Professional

Отличное качество звука в системе кейсов L-BOXX!

► с. 70

Новинка!

Угловые шлифмашины GWS 9-115/11-125 P Professional

Новая серия угловых шлифмашин PROtection: надежность, оптимальное удобство в использовании и превосходная защита пользователя

► с. 188/189

Новинка!

Угловые шлифмашины GWS 12/15-125 CIP/CIEP Professional GWS 15-150 CIP Professional

Новая серия высокопроизводительных угловых шлифмашин PROtection для более эффективной защиты пользователей благодаря системе KickBack Stop и защите от непреднамеренного включения

► с. 190–195

Новинка!

Прямая шлифмашина GGS 28 LP Professional

Высокопроизводительный инструмент с выключателем PROtection

► с. 226

Новинка!

Точило с двумя шлифовальными кругами GBG 6 Professional

Компактная машина для вашей мастерской

► с. 231

**Новинка!**

Точило с двумя шлифовальными кругами GBG 8 Professional

Надежное и эффективное точило с двумя шлифовальными кругами для высокой производительности работы
► с. 231

Новинка!

Виброшлифмашина GSS 230 AVE Professional

Вредные вибрации теперь в прошлом!
► с. 254

Новинка!

Виброшлифмашина GSS 280 AVE Professional

Вредные вибрации теперь в прошлом!
► с. 255

Новинка!

Универсальная фрезерная машина GMF 1600 CE Professional

Мощная погружная и копировальная фрезерная машина с системой Trigger-Control
► с. 270

Новинка!

Вертикальная фрезерная машина GOF 1600 CE Professional

Мощная и точная погружная фрезерная машина со светодиодной подсветкой
► с. 270

Новинка!

Панельная пила GCM 8 SJL Professional

Оптимизированная система управления пылеудалением при увеличенном диапазоне пиления в горизонтальной плоскости
► с. 330

Новинка!

Торцовочная пила GCM 12 JL Professional

Компактный инструмент с большим диапазоном пиления
► с. 333

Новинка!

Пылесос для влажной/сухой уборки GAS 35 L SFC+ Professional

Мобильный пылесос для влажной/сухой уборки с максимально удобной полуавтоматической системой очистки фильтра
► с. 351

Новинка!

Пылесос для влажной/сухой уборки GAS 55 M AFC Professional

Универсальный пылесос для влажной/сухой уборки с автоматической системой очистки фильтра и большим контейнером-пылесборником
► с. 352

Новинка!

Цифровой уклономер GIM 60 L Professional

Уклономер для сложных задач
► с. 400



Все из одних рук.

Инновационные принадлежности от Bosch.

В своем универсальном ассортименте Bosch предлагает более 8000 изделий для любых случаев применения, целевых групп и марок электроинструментов. Фирма Bosch лидирует в области изготовления лобзиковых пил, ударных сверл и буров, зубил, пильных дисков и хвостовых фрез, а также ножовок, коронок, принадлежностей для универсального резака, гибких шлифматериалов, шлифпрочеса/шлифовальных губок и насадок-бит. Для гарантирования качества и пользовательских преимуществ Bosch самостоятельно производит большинство принадлежностей превосходного качества для любых вариантов использования.

Новинка!

Программа принадлежностей Bosch для работ по бетону и камню

Пионер в области высокоэффективного сверления

- ▶ Исключительная долговечность и максимально высокая надежность
- ▶ Оптимальная передача усилия и скорость
- ▶ Специальное центрирующее острие для эффективного засверливания в бетоне



Всю программу можно найти в текущем каталоге принадлежностей.

Новинка!

Ассортимент пильных дисков

Топ-качество для превосходных пропилов

- ▶ Точность: высококачественные, чистые пропилы
- ▶ Комфорт: исключительно плавный ход, заметное снижение уровня шума и вибраций
- ▶ Долговечность: высококачественный исходный материал, продуманное исполнение и наш производственный опыт обеспечивают долгий срок службы

www.bosch-precision.com



Новинка!

Ассортимент шлифовальных средств

Эволюция вместо революции

- ▶ Правильный выбор для отличного качества обработки поверхностей
- ▶ Идеальные результаты любых шлифовальных работ
- ▶ Высокая производительность съема благодаря фирменной абразивной смеси
- ▶ Долгий срок службы благодаря специальному покрытию из стеарата

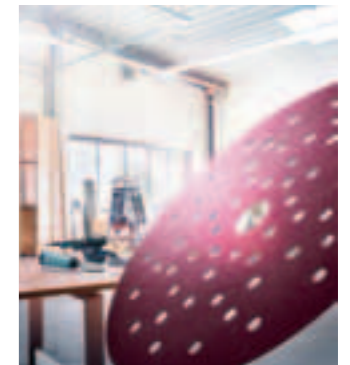

Новинка!

Принадлежности для универсальных резаков

Уникальная новинка! Первое погружное пильное полотно Precision со скругленной (выпуклой) режущей кромкой

- ▶ Высокоточное и плавное погружение без рывков благодаря первой в мире скругленной (выпуклой) режущей кромке
- ▶ Минимум заклинивания пильного полотна благодаря суженной основной части
- ▶ Усиленный патрон со специальными шлицами для гашения вибраций

www.bosch-multi.com

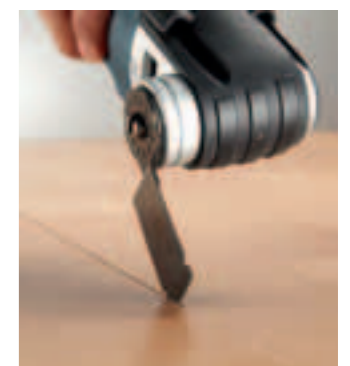



Система Bosch Mobility System – продуманная система для транспортировки и хранения

Простая и надежная транспортировка инструментов и расходных материалов, их переноска из автомобиля к месту проведения работ, а вечером сбор и доставка обратно в мастерскую. Это оптимальная область применения для системы кейсов L-BOXX от Bosch: гарантия порядка и обзорности, эффективная защита от ударных нагрузок и попадания влаги, оптимальная совместимость с модульной системой оборудования кузова автомобиля от Sortimo без вспомогательной оснастки. Более 150 электроинструментов Bosch предлагаются в кейсе L-BOXX.

МАСТЕРСКАЯ

Краткий обзор преимуществ

Инструменты, принадлежности, расходные материалы: если Вы будете видеть все, что вам нужно, еще в мастерской, то не забудете взять это с собой при выезде на стройплощадку.



ТРАНСПОРТИРОВКА

Легкая и надежная транспортировка

Простая погрузка, безопасная транспортировка: ведь это так удобно, когда все лежит на своих местах и не нужно тратить драгоценное время на поиски необходимого рабочего инвентаря.



СТРОЙПЛОЩАДКА

Универсальное применение и максимальная практичность

Неважно, что вам нужно перевезти: большие рабочие столы или тяжелые инструменты – вы по достоинству оцените возможности системы Bosch Mobility даже в условиях стройплощадки.



Дополнительную информацию см. в проспекте «L-BOXX Mobility» и на www.Bosch-L-BOXX.com

Система Bosch Mobility.

Продуманные решения по хранению и транспортировке

L-BOXX, LS-BOXX, i-BOXX

L-BOXX 102
442 x 357 x 117 мм
17,4 x 14,1 x 4,6 дюймов
Сер. №: 2 608 438 691

L-BOXX 136
442 x 357 x 151 мм
17,4 x 14,1 x 5,9 дюймов
Сер. №: 2 608 438 692

L-BOXX 238
442 x 357 x 253 мм
17,4 x 14,1 x 10 дюймов
Сер. №: 2 608 438 693

L-BOXX 374
442 x 357 x 389 мм
17,4 x 14,1 x 15,3 дюймов
Сер. №: 2 608 438 694

LS-BOXX 306
442 x 357 x 321 мм
17,4 x 14,1 x 15,3 дюймов
Сер. №: 2 608 438 062

i-BOXX 53
Сер. №: 2 608 438 063

Набор из 12 вкладышей для i-BOXX 53
Сер. №: 2 608 438 068

i-BOXX 72
Сер. №: 2 608 438 064

Набор из 10 вкладышей для i-BOXX 72
Сер. №: 2 608 438 069

Выдвижной лоток LS-T 92 для LS-BOXX 306
Сер. №: 2 608 438 065

Ассортимент кейсов L-BOXX

Набор из 13 шт. L-BOXX 102
Сер. №: 2 608 438 023

Набор из 12 шт. L-BOXX 102
Сер. №: 2 608 438 022

Набор из 6 шт. L-BOXX 102
Сер. №: 2 608 438 035

Набор из 13 вкладышей для L-BOXX 102
Сер. №: 2 608 438 026

Набор из 12 вкладышей для L-BOXX 102
Сер. №: 2 608 438 025

Пенопластовый вкладыш для L-BOXX 102
Сер. №: 2 608 438 024

Пенопластовый вкладыш для L-BOXX 136
Сер. №: 2 608 438 036

Набор из 10 шт. i-BOXX 72
Сер. №: 2 608 438 067

Набор из 12 шт. i-BOXX 53
Сер. №: 2 608 438 066

Роллер для кейсов L-BOXX и LS-BOXX
Сер. №: 2 608 438 070

Тележка для транспортировки L-BOXX
Сер. №: 2 608 438 021

Обзор машин

Вкладыши и кейсы L-BOXX для инструментов

Инструмент	Кейс L-BOXX	Вкладыш			
		Код для заказа	Размер	Зарядное устройство	Элементы питания
GBH 14,4 V-LI	L-BOXX 136	2 608 438 088	1/1	✓	2
GBH 18 V-LI	L-BOXX 136	2 608 438 005	1/1	✓	2
GBH 2-26 DRE	L-BOXX 136	2 608 438 037	1/1	-	-
GBH 2-26 DFR	L-BOXX 136	2 608 438 037	1/1	-	-
GBH 2-28 DFV	L-BOXX 136	2 608 438 037	1/1	-	-
GBH 2-28 DV	L-BOXX 136	2 608 438 037	1/1	-	-
GBH 3-28 DRE	L-BOXX 136	2 608 438 039	1/1	-	-
GBH 3-28 DFR	L-BOXX 136	2 608 438 039	1/1	-	-
GBH 4-32 DFR Set	L-BOXX 136	2 608 438 038	1/1	-	-
GCB 18 V-LI	L-BOXX 238	2 608 438 080	1/1	-	-
	L-BOXX 238	2 608 438 081	1/1	✓	1
GCT 115	L-BOXX 136	2 608 438 090	1/1	-	-
GDA 280 E	L-BOXX 238	2 608 438 056	1/1	-	-
GDR 10,8-LI	L-BOXX 102	2 608 438 003	1/2	✓	1
	L-BOXX 102	2 608 438 014	1/2	-	-
GDR 14,4-LI	L-BOXX 136	2 608 438 093	1/2	-	-
GDR 14,4 V-LI	L-BOXX 136	2 608 438 007	1/1	✓	2
	L-BOXX 136	2 608 438 092	1/2	-	-
GDR 14,4 V-LI MF	L-BOXX 136	3 608 438 006	1/1	✓	1
GDR 18-LI	L-BOXX 136	2 608 438 093	1/2	-	-
GDR 18 V-LI	L-BOXX 136	2 608 438 007	1/1	✓	2
	L-BOXX 136	2 608 438 092	1/2	-	-
GDR 18 V-LI MF	L-BOXX 136	2 608 438 006	1/1	✓	1
GDS 14,4 V-LI	L-BOXX 136	2 608 438 007	1/1	✓	2
	L-BOXX 136	2 608 438 092	1/2	-	-
GDS 18 V-LI	L-BOXX 136	2 608 438 006	1/1	✓	1
GDX 14,4 V-LI	L-BOXX 136	2 608 438 007	1/1	-	-
	L-BOXX 136	2 608 438 092	1/2	-	-
GDX 18 V-LI	L-BOXX 136	2 608 438 007	1/1	-	-
	L-BOXX 136	2 608 438 092	1/2	-	-
GEX 125 AC	L-BOXX 238	2 608 438 054	1/1	-	-
GEX 125-1 AE	L-BOXX 238	2 608 438 053	1/1	-	-
GEX 125-150 AVE	L-BOXX 238	2 608 438 061	1/1	-	-
GEX 150 AC	L-BOXX 238	2 608 438 054	1/1	-	-
GEX 150 Turbo	L-BOXX 238	2 608 438 055	1/1	-	-
GFF 22 A	L-BOXX 238	2 608 438 047	1/1	-	-
GHO 40-82 C	L-BOXX 238	2 608 438 051	1/1	-	-
GKF 600	L-BOXX 238	2 608 438 048	1/1	-	-
GKS 18 V-LI	L-BOXX 238	2 608 438 008	1/1	✓	1
GKS 55	L-BOXX 238	2 608 438 044	1/1	-	-
GKS 55 CE	L-BOXX 238	2 608 438 044	1/1	-	-
GKS 55 GCE	L-BOXX 238	2 608 438 076	1/1	-	-
GKS 65	L-BOXX 238	2 608 438 045	1/1	-	-
GKS 65 CE	L-BOXX 238	2 608 438 045	1/1	-	-
GKS 65 G	L-BOXX 238	2 608 438 087	1/1	-	-
GKS 65 GCE	L-BOXX 238	2 608 438 087	1/1	-	-
GKS 85	L-BOXX 374	2 608 438 046	1/1	-	-
GKS 85 G	L-BOXX 374	2 608 438 077	1/1	-	-
GKT 55 GCE	L-BOXX 374	2 608 438 075	1/1	-	-
GLI 10,8 V-LI	L-BOXX 102	2 608 438 004	1/2	-	-
GMF 1600 CE	L-BOXX 374	2 608 438 078	1/1	-	-
GOF 1600 CE	L-BOXX 374	2 608 438 078	1/1	-	-
GOF 2000 CE	L-BOXX 374	2 608 438 049	1/1	-	-
GOF 900 CE	L-BOXX 374	2 608 438 049	1/1	-	-
GOP 10,8 V-LI	L-BOXX 102	2 608 438 013	1/2	-	-
	L-BOXX 136	2 608 438 012	1/1	✓	2
GOP 250 CE	L-BOXX 136	2 608 438 059	1/1	-	-
GOP 300 CE	L-BOXX 136	2 608 438 059	1/1	-	-
GOS 10,8 V-LI	L-BOXX 102	2 608 438 058	1/2	✓	1
GSA 10,8 V-LI	L-BOXX 102	2 608 438 030 (+ 2 608 438 032)	1/2	✓	2
	L-BOXX 102	2 608 438 031	1/2	✓	-
	L-BOXX 102	2 608 438 032 (+ 2 608 438 030)	Крышка	-	-
GSA 18 V-LI	L-BOXX 238	2 608 438 009 (+ 2 608 438 016)	1/1	-	-

Инструмент	Кейс L-BOXX	Вкладыш			
		Код для заказа	Размер	Зарядное устройство	Элементы питания
GSA 18 V-LI	L-BOXX 238	2 608 438 016 (+ 2 608 438 009)	1/1	-	-
GSB 10,8-2-LI	L-BOXX 102	2 608 438 082	1/2	✓	1
GSB 14,4 VE-2-LI	L-BOXX 136	2 608 438 001	1/1	✓	2
	L-BOXX 136	2 608 438 029	1/1	✓	1
GSB 14,4 V-LI	L-BOXX 136	2 608 438 019	1/1	✓	2
	L-BOXX 136	2 608 438 093	1/2	-	-
GSB 14,4-2-LI	L-BOXX 136	2 608 438 000	1/1	✓	2
	L-BOXX 136	2 608 438 092	1/2	-	-
GSB 18 VE-2-LI	L-BOXX 136	2 608 438 001	1/1	✓	2
	L-BOXX 136	2 608 438 029	1/1	✓	1
GSB 18 V-LI	L-BOXX 136	2 608 438 019	1/1	✓	2
	L-BOXX 136	2 608 438 093	1/2	-	-
GSB 18-2-LI	L-BOXX 136	2 608 438 000	1/1	✓	1
	L-BOXX 136	2 608 438 092	1/2	-	-
GSB 21-2 RE	L-BOXX 136	2 608 438 040	1/1	-	-
GSC 10,8 V-LI	L-BOXX 102	2 608 438 011	1/1	✓	2
	L-BOXX 102	2 608 438 018	1/2	-	-
GSK 18 V-LI	L-BOXX 136	2 608 438 074	1/1	✓	1
GSR 10,8-2-LI	L-BOXX 102	2 608 438 003	1/2	✓	1
	L-BOXX 102	2 608 438 014	1/2	-	-
GSR 10,8-LI	L-BOXX 102	2 608 438 003	1/2	✓	1
	L-BOXX 102	2 608 438 014	1/2	-	-
GSR 14,4 VE-2-LI	L-BOXX 136	2 608 438 001	1/1	✓	2
	L-BOXX 136	2 608 438 029	1/1	✓	1
GSR 14,4 V-LI	L-BOXX 136	2 608 438 001	1/1	✓	2
	L-BOXX 136	2 608 438 019	1/1	✓	2
	L-BOXX 136	2 608 438 093	1/2	-	-
GSR 14,4 V-LI HX	L-BOXX 136	2 608 438 019	1/1	-	-
	L-BOXX 136	2 608 438 093	1/2	-	-
GSR 14,4-2-LI	L-BOXX 136	2 608 438 000	1/1	✓	2
	L-BOXX 136	2 608 438 092	1/1	-	-
GSR 18 VE-2-LI	L-BOXX 136	2 608 438 001	1/1	✓	2
	L-BOXX 136	2 608 438 029	1/1	✓	1
GSR 18 V-LI	L-BOXX 136	2 608 438 001	1/1	✓	2
	L-BOXX 136	2 608 438 019	1/1	✓	2
	L-BOXX 136	2 608 438 093	1/2	-	-
GSR 18 V-LI HX	L-BOXX 136	2 608 438 019	1/1	-	-
	L-BOXX 136	2 608 438 093	1/2	-	-
GSR 18-2-LI	L-BOXX 136	2 608 438 000	1/1	✓	2
	L-BOXX 136	2 608 438 092	1/2	-	-
GSR 6-45 TE + MA 55	L-BOXX 136	2 608 438 060	1/1	-	-
GSS 230 AE	L-BOXX 238	2 608 438 052	1/1	-	-
GSS 280 AE	L-BOXX 238	2 608 438 052	1/1	-	-
GST 135 BCE	L-BOXX 136	2 608 438 015	1/1	-	-
GST 135 CE	L-BOXX 136	2 608 438 015	1/1	-	-
GST 14,4 V-LI	L-BOXX 136	2 608 438 027	1/1	✓	2
GST 140 CE	L-BOXX 136	2 608 438 042	1/1	-	-
GST 140 BCE	L-BOXX 136	2 608 438 042	1/1	-	-
GST 150 BCE	L-BOXX 136	2 608 438 043	1/1	-	-
GST 150 CE	L-BOXX 136	2 608 438 043	1/1	-	-
GST 18 V-LI	L-BOXX 136	2 608 438 027	1/1	✓	2
GTR 18 V-LI	L-BOXX 136	2 608 438 020	1/1	-	-
GTR 30 CE	L-BOXX 136	2 608 438 017 (+ 2 608 438 034)	1/1	-	-
	L-BOXX 136	2 608 438 034 (+ 2 608 438 017)	Крышка	-	-
GUS 10,8 V-LI	L-BOXX 102	2 608 438 079	1/2	✓	1
GWB 10,8 LI	L-BOXX 102	2 608 438 085	1/2	-	-
GWL 10,8 V-LI	L-BOXX 102	2 608 438 011	1/1	✓	2
	L-BOXX 102	2 608 438 018	1/2	-	-
GWS 11-125 CI	L-BOXX 136	2 608 438 057	1/1	-	-
GWS 11-125 CIE	L-BOXX 136	2 608 438 057	1/1	-	-
GWS 14-125 CI	L-BOXX 136	2 608 438 057	1/1	-	-
GWS 14-125 CIE	L-BOXX 136	2 608 438 057	1/1	-	-
GWS 18 V-LI	L-BOXX 136	2 608 438 010	1/1	✓	2
Вкладыш для L-BOXX 2.0	L-BOXX 136	2 608 438 102	1/2	-	-



Система аккумуляторов Bosch для мобильной работы: тройная выгода!

Для мобильного использования Bosch предлагает вам комплексную систему из 3 составляющих: компактные, мощные аккумуляторные инструменты, инновационная аккумуляторная технология и продуманная система транспортировки и хранения инструментов и принадлежностей в кейсах L-BOXX. Аккумуляторные инструменты Bosch выгодно отличаются исключительно долгим сроком службы, высокой производительностью, а благодаря новым аккумуляторам емкостью 4,0 А•ч еще большей продолжительностью работы на одной зарядке. Кроме того, их ежедневное использование на стройплощадке заметно облегчается благодаря системе кейсов L-BOXX от Bosch.

1.

Мощные и компактные аккумуляторные инструменты



- ▶ Сверхкомпактное исполнение и оптимальная эргономичность
- ▶ Оптимальная комбинация мощности и веса для максимального удобства использования в комбинации с высокой производительностью
- ▶ Максимальная эффективность благодаря бесщеточному двигателю EC

(см. с. 23)

2.

Инновационная аккумуляторная техника



- ▶ Инновационная аккумуляторная технология 4,0 + 2,0 А•ч для увеличения продолжительности работы на одной зарядке до 65%*
- ▶ Bosch CoolPack для увеличения срока службы до 100%**
- ▶ Система Bosch Flexible Power – всегда правильный выбор аккумулятора для долгого срока службы и веса

(см. с. 25)

3.

Продуманная концепция транспортировки и хранения



- ▶ Исключительно простая компоновка различных кейсов L-BOXX
- ▶ Четыре различных кейса L-BOXX и широкий ассортимент принадлежностей для удобного хранения
- ▶ Оптимальная совместимость с системами оборудования кузова автомобиля Sortimo
- ▶ Все аккумуляторные инструменты Bosch предлагаются в кейсе L-BOXX

(со с. 17)



Проверено профессионалами:

аккумуляторная дрель-шуруповерт GSR 18 V-LI Professional

«Продолжительность работы на одной зарядке у нового аккумулятора емкостью 4,0 А•ч просто невероятна. Даже при заворачивании до нескольких сотен шурупов в день я подзаряжаю его всего один раз в неделю!»

Марко Майр, бригадир столяров

* Протестировано SLG (независимая испытательная лаборатория «SLG Prüf- und Zertifizierungs GmbH») с использованием GSR 18 V-LI в сравнении с аккумулятором 3,0/4,0 А•ч, ** В сравнении с аккумулятором Bosch без Bosch CoolPack



Мощные и компактные аккумуляторные инструменты

Аккумуляторные инструменты Bosch выгодно отличаются своей высокой производительностью и устанавливают новые стандарты относительно размера и веса. Наши инструменты выгодно отличаются исключительно долгой работой аккумулятора на одной зарядке, оптимальным весом и высокой надежностью. Bosch предлагает широкий набор инструментов любого напряжения.

Правильный инструмент для решения любой задачи

Компактность		Малый вес	Выносливость	Прочность	Мощность
3,6 В	10,8 В	базовая серия	стандартная серия	продвинутая серия	36 В
14,4/18 В					

Для повышения производительности: инновационный бесщеточный двигатель Bosch EC

В мотоспорте максимальные показатели обеспечиваются только благодаря точно отлаженной работе спортивного болида. Аналогично и новые аккумуляторные инструменты от Bosch с бесщеточным двигателем EC: они также отвечают требованиям профессионалов и тем самым гарантируют превосходные результаты работы. Благодаря исключительно высокому КПД двигателей Bosch EC обеспечивается разработка очень легких и компактных инструментов, выгодно отличающихся своей высокой производительностью. Результат: высокоэффективные аккумуляторные инструменты с оптимальным соотношением «производительность/вес» и увеличенным сроком службы.



*вскоре поступит в продажу

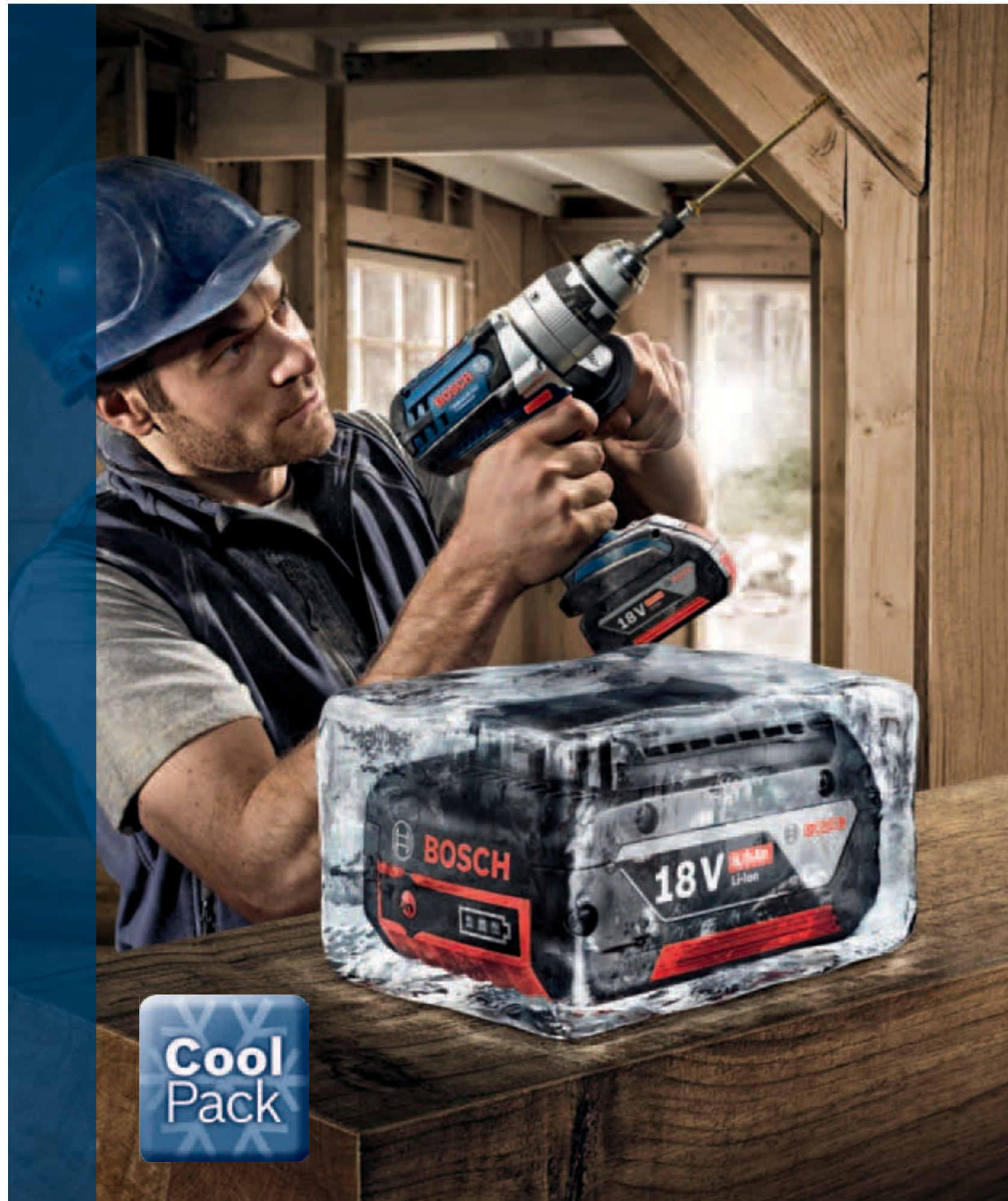

Инновационная аккумуляторная техника



Только у Bosch: CoolPack
+ 100 % увеличение срока службы
+ 65 % увеличение времени работы на одной зарядке!

Благодаря уникальной технологии Bosch CoolPack элементы специальных литий-ионных аккумуляторов 14,4 – 36 В (см. изображение системы Flexible Power) оптимально защищены, потому что проводящий материал (красные ребра охлаждения) на нижней стороне эффективно отводит возникающее тепло непосредственно наружу и тем самым предотвращает возможный перегрев аккумуляторных элементов – для увеличения времени работы на одной зарядке до 100%*. Кроме того, новые аккумуляторы емкостью 4,0 А·ч и 2,0 А·ч благодаря использованию современной технологии аккумуляторных элементов обеспечивают увеличение продолжительности работы на одной зарядке до 65%**.

Стандартный корпус

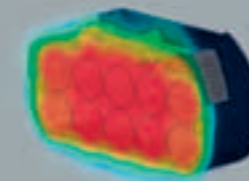

Сверхвысокое тепловыделение у элементов аккумуляторов со стандартным корпусом

Bosch CoolPack

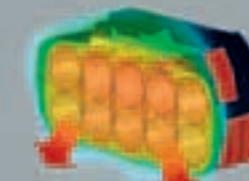

Оптимальная защита аккумуляторных элементов от перегрева благодаря специальному радиатору из материала, который эффективно отводит тепло через нижнюю часть корпуса

Уникальность: система Bosch Flexible Power

Всегда правильный выбор аккумулятора для долгого срока службы и веса.

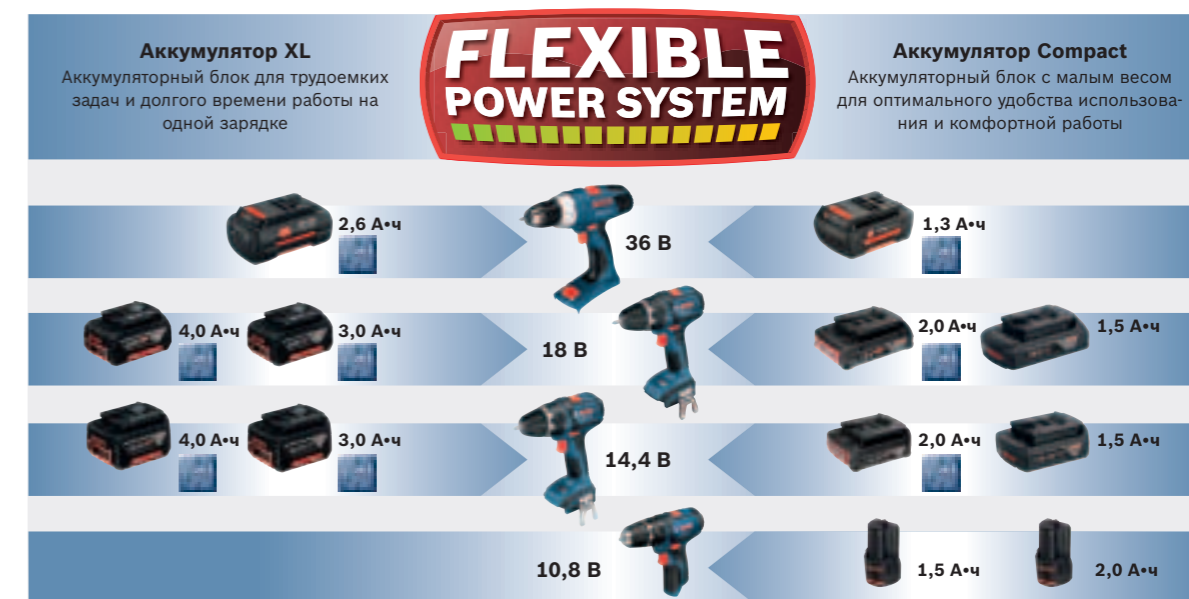

Для любой задачи – оптимальный аккумулятор. Уникальная возможность выбора между двумя аккумуляторами различной мощности*** для любых профессиональных аккумуляторных инструментов с литий-ионным аккумулятором одного класса напряжения: аккумулятор XL для более длительного времени работы на одной зарядке или легкий аккумулятор Compact для более комфортной работы.

* В сравнении с аккумулятором Bosch без Bosch CoolPack ** Протестировано «SLG Prüf- und Zertifizierungs GmbH» с использованием GSR 18 V-Li Professional в сравнении с аккумулятором 3,0/4,0 А·ч *** также инструменты предыдущих поколений с литий-ионным аккумулятором

Обзор шуруповертов, дрелей-шуруповертов/ударных дрелей-шуруповертов с литий-ионным аккумулятором Bosch

Правильный инструмент для решения любой задачи



36 В серия	14,4/18 В			10,8 В серия	3,6 В
	14,4/18 В продвинутая серия	14,4/18 В стандартная серия	14,4/18 В базовая серия		
 GSB 36 V-LI GSR 36 V-LI Мощность, как у инструмента с сетевым питанием	 GSB 18 VE-2-LI GSR 18 VE-2-LI Исключительная прочность	 GSB 18 V-LI GSR 18 V-LI GSR 18 V-LI HX Исключительное время работы на одной зарядке	 GSB 18-2-LI GSR 18-2-LI Исключительная легкость	 GSR 10,8-LI GSB 10,8-2-LI Исключительная компактность	 GSR Mx2Drive Максимальная мощность в карманном формате

Строительный этап	Этап 1 – сборка каркаса, черновая отделка		Этап 2 – внутренняя отделка	Этап 3 – финишные отделочные работы	
Мощность (макс. крутящий момент)	78-80 Нм		75-85 Нм	53-67 Нм	
Вес (в зависимости от версии)	2,5-3,2 кг		1,9-2,2 кг	38-45 Нм	
Размер/компактность (длина корпуса)	254 / 270 мм (GSR/GSB)		213/228 мм (GSR/GSB)	1,3-1,5 кг	
Основные сферы применения	<ul style="list-style-type: none"> Укладка керамической плитки Плотницкие работы ... 		<ul style="list-style-type: none"> Монтаж зданий и сооружений из сборных деталей и конструкций Укладка керамической плитки Садово-ландшафтные работы Работа с металлоконструкциями Плотницкие работы ... 	<ul style="list-style-type: none"> Электромонтаж Монтаж сантехники/систем отопления и кондиционирования Внутренняя отделка/установка звукоизоляции Изготовление и сборка мебели Столярные работы ... 	<ul style="list-style-type: none"> Изготовление кухонь Электромонтаж Монтаж торгового выставочного оборудования Изготовление и сборка мебели ...
Области применения	<ul style="list-style-type: none"> Для выполнения работ, сопряженных со сверлением отверстий/заворачиванием шурупов большого диаметра, например при строительстве сборных конструкций Сверление отверстий полый сверлильной коронкой в кирпичной кладке (GSB) 		<ul style="list-style-type: none"> Для выполнения работ, сопряженных со сверлением отверстий/заворачиванием шурупов большого диаметра, например при строительстве сборных конструкций Серийное заворачивание шурупов Сверление отверстий полый сверлильной коронкой в кирпичной кладке (GSB) 	<ul style="list-style-type: none"> Серийное заворачивание шурупов, например при сборке деревянных террас, рамных и каркасных конструкций Сверление отверстий в керамической плитке и керамограните Сверление отверстий в кирпичной кладке (GSB) 	<ul style="list-style-type: none"> Сборка мебели Установка подвесных потолков Сверление отверстий в кирпичной кладке (GSB) для крепления проводов, изготовление кабельных каналов/шахт
Сверлильный патрон	13 мм		13 мм (металл)	10 мм	
ECP (Electronic Cell Protection)/EMP (Electronic Motor Protection)	да/нет		да/да	да/нет	
Диаметр сверления в древесине (оптим./макс.)	14-28 мм / 50 мм		10-26 мм / 45 мм	6-14 мм / 35 мм	
Диаметр шурупа для заворачивания в древесину (оптим./макс.)	6-10 мм / 12 мм		5-8 мм / 10-12 мм	3-7 мм / 8 мм	
Система Flexible Power (адаптируемые аккумуляторы)	1,3/2,6 А•ч		1,3/1,5/2,0/2,6/3,0/4,0 А•ч		

GSR – аккумуляторные шуруповерты/дрели-шуруповерты
 GSB – аккумуляторные ударные дрели-шуруповерты

Аккумуляторные инструменты

Аккумуляторные инструменты

Аккумуляторный шуруповерт 3,6 В**GSR Mx2Drive Professional****Максимальная мощность в карманном формате**

- ▶ Максимальная мощность: инновационный 2-скоростной редуктор обеспечивает переключение передач без прерывания выключателем и достижение мощного крутящего момента 10 Н•м
- ▶ Высокая скорость и точность благодаря оптимальному передаточному числу редуктора: быстрое заворачивание на 2-й скорости (0 – 580 об/мин), точное заворачивание заподлицо на 1-й скорости (150 об/мин)
- ▶ Сверхкомпактность: очень короткая длина корпуса (всего 158 мм) и малый вес (всего 0,5 кг) – легко размещается в любом кармане

Другие преимущества

- ▶ Универсальный держатель бит 1/4" фиксирует любые стандартные сверла и насадки для шурупов



Технические данные	... подробнее см. на с. 72	
Код для заказа	0 601 9A2 ...	
Напряжение аккумулятора	3,6 В	
Макс. крутящий момент (мягкое заворачивание шурупов)	5 Н•м	
Макс. крутящий момент (жесткое заворачивание шурупов)	10 Н•м	
Макс. Ø шурупов	5 мм	
Вес с аккумулятором	0,5 кг	
Комплект поставки	... 101	
2 аккумулятора Li-Ion емкостью 1,3 А•ч (2 607 336 242)	x	
Петля для переноски	x	
Быстрозарядное устройство AL 1115 CV (2 607 225 514)	x	
Чемоданчик	x	

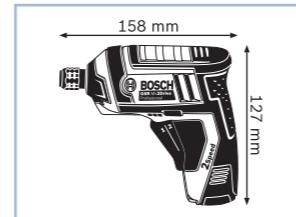
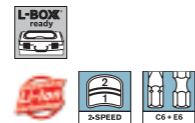

См. ассортимент принадлежностей Bosch на www.bosch-professional.ru, а также в наших актуальных каталогах принадлежностей.

Аккумуляторный шуруповерт 10,8 В**GSR 10,8-LI Professional****Самый компактный мощный инструмент в своем классе**

- ▶ Благодаря сверхкомпактному исполнению (143 мм) в классе инструментов с аккумулятором 10,8 В очень удобен в использовании, прежде всего при заворачивании шурупов в труднодоступных местах
- ▶ Профессиональная мощность: 2-скоростной редуктор обеспечивает высокий крутящий момент до 30 Н•м при заворачивании шурупов (до 7 мм)

Технические данные	... подробнее см. на с. 72	
Код для заказа	0 601 992 ...	
Напряжение аккумулятора	10,8 В	
Макс. крутящий момент (жесткое заворачивание шурупов)	30 Н•м	
Макс. крутящий момент (мягкое заворачивание шурупов)	13 Н•м	
Число оборотов холостого хода (1-я/2-я скорость)	0 – 400/1300 об/мин	
Макс. Ø шурупов	7 мм	
Макс. Ø отверстия в древесине	19 мм	
Вес с аккумулятором	0,8 кг	
Комплект поставки	... 906	... 901
2 аккумулятора Li-Ion емкостью 1,5 А•ч (1 600 Z00 02W)	x	–
Картон	x	x
Вкладыш для L-BOX под инструмент (2 608 438 014)	–	x
Вкладыш для кейса L-BOX под инструмент и зарядное устройство (2 608 438 003)	x	–
Быстрозарядное устройство AL 1115 CV (2 607 225 514)	x	–
Исполнение Solo	–	x

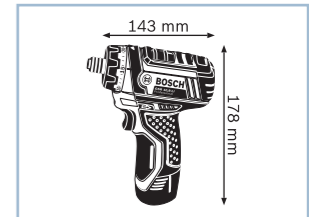
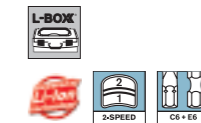
**Аккумуляторный шуруповерт 10,8 В с аккумулятором 2,0 А•ч****GSR 10,8-LI Professional****Самый компактный мощный инструмент в своем классе**

- ▶ Благодаря сверхкомпактному исполнению (143 мм) в классе инструментов с аккумулятором 10,8 В очень удобен в использовании, прежде всего при заворачивании шурупов в труднодоступных местах
- ▶ Профессиональная мощность: 2-скоростной редуктор обеспечивает высокий крутящий момент до 30 Н•м при заворачивании шурупов (до 7 мм)
- ▶ Универсальный держатель бит 1/4" фиксирует любые стандартные сверла и насадки для шурупов

Технические данные	... подробнее см. на с. 72	
Код для заказа	0 601 992 ...	
Напряжение аккумулятора	10,8 В	
Макс. крутящий момент (жесткое заворачивание шурупов)	30 Н•м	
Макс. крутящий момент (мягкое заворачивание шурупов)	15 Н•м	
Число оборотов холостого хода (1-я/2-я скорость)	0 – 400/1300 об/мин	
Макс. Ø шурупов	7 мм	
Макс. Ø отверстия в древесине	19 мм	
Вес с аккумулятором	0,8 кг	
Комплект поставки	... 909	
2 аккумулятора Li-Ion емкостью 2,0 А•ч (1 600 Z00 02X)	x	
1/2 вкладыша для L-BOX под инструмент и зарядное устройство (2 608 438 003)	x	
1/2 вкладыша для L-BOX под принадлежности (2 608 438 004)	x	
L-BOX 102 (2 608 438 691)	x	
Быстрозарядное устройство AL 1130 CV (2 607 225 134)	x	

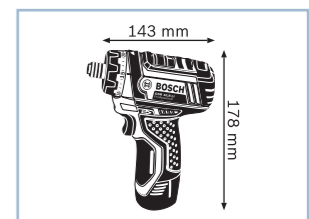
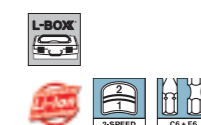

№ запасной части = код для заказа запасной части

Аккумуляторная дрель-шуруповерт 10,8 В**GSR 10,8-2-LI Professional****Самый компактный мощный инструмент в своем классе**

- ▶ Благодаря сверхкомпактному исполнению (169 мм) очень удобен в использовании, прежде всего, при заворачивании шурупов и сверлении над головой и в труднодоступных местах
- ▶ Профессиональная мощность: 2-скоростной редуктор обеспечивает высокий крутящий момент до 30 Н·м при сверлении отверстий (до 19 мм) и заворачивании шурупов (до 7 мм)
- ▶ Полноценный сверлильный патрон Auto-Lock 10 мм

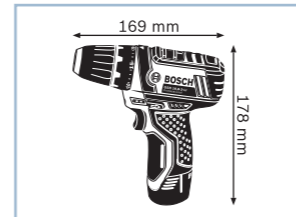

Технические данные	... подробнее см. на с. 72	
Код для заказа	0 601 868 ...	
Напряжение аккумулятора	10,8 В	
Макс. крутящий момент (мягкое заворачивание шурупов)	13 Н·м	
Макс. крутящий момент (жесткое заворачивание шурупов)	30 Н·м	
Число оборотов холостого хода (1-я/2-я скорость)	0 – 400/1300 об/мин	
Макс. Ø шурупов	7 мм	
Вес с аккумулятором	0,95 кг	
Комплект поставки	... 107	... 101
2 аккумулятора Li-Ion емкостью 1,5 А·ч (1 600 Z00 02W)	x	–
Картон	x	x
Вкладыш для L-BOX под инструмент (2 608 438 014)	–	x
Быстрозарядное устройство AL 1130 CV (2 607 225 134)	x	–
Исполнение Solo	–	x

Аккумуляторная дрель-шуруповерт 10,8 В с аккумулятором 2,0 А·ч**GSR 10,8-2-LI Professional****Самый компактный мощный инструмент в своем классе**

- ▶ Благодаря сверхкомпактному исполнению (169 мм) очень удобен в использовании, прежде всего, при заворачивании шурупов и сверлении над головой и в труднодоступных местах
- ▶ Профессиональная мощность: 2-скоростной редуктор обеспечивает высокий крутящий момент до 30 Н·м при сверлении отверстий (до 19 мм) и заворачивании шурупов (до 7 мм)
- ▶ Полноценный сверлильный патрон Auto-Lock 10 мм

Другие преимущества

- ▶ Bosch Electronic Cell Protection (ECP): система защиты аккумулятора от перегрузки, перегрева и глубокого разряда
- ▶ Удобный индикатор заряда аккумулятора с 3 светодиодами

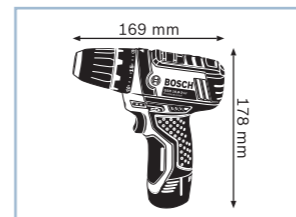

Технические данные	... подробнее см. на с. 72	
Код для заказа	0 601 868 ...	
Напряжение аккумулятора	10,8 В	
Макс. крутящий момент (мягкое заворачивание шурупов)	15 Н·м	
Макс. крутящий момент (жесткое заворачивание шурупов)	30 Н·м	
Число оборотов холостого хода (1-я/2-я скорость)	0 – 400/1300 об/мин	
Макс. Ø шурупов	7 мм	
Вес с аккумулятором	0,95 кг	
Комплект поставки	... 109	
2 аккумулятора Li-Ion емкостью 2,0 А·ч (1 600 Z00 02X)	x	
1/2 вкладыша для L-BOX под инструмент и зарядное устройство (2 608 438 003)	x	
1/2 вкладыша для L-BOX под принадлежности (2 608 438 004)	x	
L-BOX 102 (2 608 438 691)	x	
Быстрозарядное устройство AL 1130 CV (2 607 225 134)	x	

Аккумуляторный угловой шуруповерт 10,8 В**GWI 10,8 V-LI Professional****Самый компактный угловой шуруповерт с литий-ионным аккумулятором**

- ▶ Подходит для универсального применения, прежде всего в узких и труднодоступных местах, благодаря 5 положениям регулируемой головки: 0°/22,5°/45°/67,5°/90°
- ▶ Очень компактный: оснащен регулируемой головкой размером 9,5 см – самой короткой из представленных на рынке
- ▶ 7-ступенчатая электронная регулировка крутящего момента + режим для сверления

Другие преимущества

- ▶ Bosch Electronic Cell Protection (ECP): система защиты аккумулятора от перегрузки, перегрева и глубокого разряда

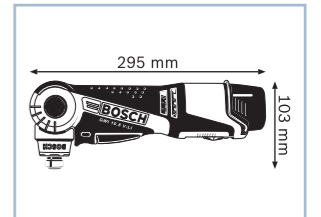

Технические данные	... подробнее см. на с. 73	
Код для заказа	0 601 360 ...	
Напряжение аккумулятора	10,8 В	
Макс. крутящий момент (мягкое заворачивание шурупов)	5 Н·м	
Макс. крутящий момент (жесткое заворачивание шурупов)	13 Н·м	
Число оборотов холостого хода	0 – 585 об/мин	
Макс. Ø шурупов	5 мм	
Вес с аккумулятором	1,1 кг	
Комплект поставки	... U08	
Картон	x	
Вкладыш для L-BOX под инструмент (2 608 438 018)	x	
Исполнение Solo	x	

Аккумуляторный угловой шуруповерт 10,8 В с аккумулятором 2,0 А·ч**GWI 10,8 V-LI Professional****Самый компактный угловой шуруповерт с литий-ионным аккумулятором**

- ▶ Подходит для универсального применения, прежде всего в узких и труднодоступных местах, благодаря 5 положениям регулируемой головки: 0°/22,5°/45°/67,5°/90°
- ▶ Очень компактный: оснащен регулируемой головкой размером 9,5 см – самой короткой из представленных на рынке
- ▶ 7-ступенчатая электронная регулировка крутящего момента + режим для сверления

Другие преимущества

- ▶ Bosch Electronic Cell Protection (ECP): система защиты аккумулятора от перегрузки, перегрева и глубокого разряда
- ▶ Функция тормоза двигателя для точной работы при серийном заворачивании шурупов

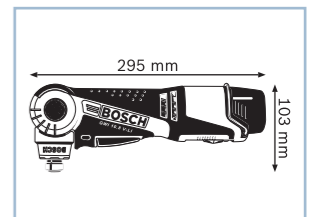

Технические данные	... подробнее см. на с. 73	
Код для заказа	0 601 360 ...	
Напряжение аккумулятора	10,8 В	
Макс. крутящий момент (мягкое заворачивание шурупов)	5 Н·м	
Макс. крутящий момент (жесткое заворачивание шурупов)	13 Н·м	
Число оборотов холостого хода	0 – 585 об/мин	
Макс. Ø шурупов	5 мм	
Вес с аккумулятором	1,1 кг	
Комплект поставки	... U0D	
2 аккумулятора Li-Ion емкостью 2,0 А·ч (1 600 Z00 02X)	x	
L-BOX 102 (2 608 438 691)	x	
Вкладыш для кейса L-BOX под инструмент и зарядное устройство (2 608 438 011)	x	
Быстрозарядное устройство AL 1130 CV (2 607 225 134)	x	

Аккумуляторная угловая дрель 10,8 В**GWB 10,8-LI Professional****Компактный инструмент для работы в труднодоступных местах**

- ▶ Исключительная универсальность применения благодаря 5 регулируемым положениям головки: 0°/22,5°/45°/67,5°/90°
- ▶ Очень компактный инструмент: регулируемый корпус длиной всего 11 см со сверлильным патроном Auto-Lock 10 мм
- ▶ Высокая частота вращения в диапазоне от 0 до 1300 об/мин для максимальной производительности работы — оптимально для сверления

Другие преимущества

- ▶ Функция тормоза двигателя для точной работы при серийном заворачивании шурупов
- ▶ Удобный индикатор заряда аккумулятора с 3 светодиодами
- ▶ Уникальная литий-ионная технология класса Premium от Bosch: увеличение срока службы и исключительная продолжительность работы аккумулятора

Технические данные	... подробнее см. на с. 73
Код для заказа	0 601 390 ...
Напряжение аккумулятора	10,8 В
Макс. крутящий момент (жесткое заворачивание шурупов)	11 Н·м
Число оборотов холостого хода (1-я/2-я скорость)	0 – 1300 об/мин
Макс. Ø шурупов	6 мм
Комплект поставки	... 905
Картон	x
Solo	x

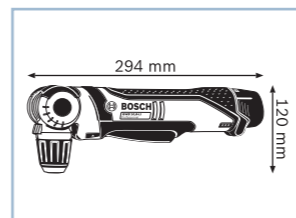
**Аккумуляторная угловая дрель 10,8 В с аккумулятором 2,0 А·ч****GWB 10,8-LI Professional****Компактный инструмент для работы в труднодоступных местах**

- ▶ Исключительная универсальность применения благодаря 5 регулируемым положениям головки: 0°/22,5°/45°/67,5°/90°
- ▶ Очень компактный: регулируемый корпус длиной всего 11 см со сверлильным патроном Auto-Lock 10 мм
- ▶ Высокая частота вращения в диапазоне от 0 до 1300 об/мин для максимальной производительности работы — оптимально для сверления

Другие преимущества

- ▶ Функция тормоза двигателя для точной работы при серийном заворачивании шурупов
- ▶ Удобный индикатор заряда аккумулятора с 3 светодиодами
- ▶ Уникальная литий-ионная технология класса Premium от Bosch: увеличение срока службы и исключительная продолжительность работы аккумулятора

Технические данные	... подробнее см. на с. 73
Код для заказа	0 601 390 ...
Напряжение аккумулятора	10,8 В
Макс. крутящий момент (жесткое заворачивание шурупов)	11 Н·м
Число оборотов холостого хода (1-я/2-я скорость)	0 – 1300 об/мин
Макс. Ø шурупов	6 мм
Комплект поставки	... 908
2 аккумулятора Li-Ion емкостью 2,0 А·ч (1 600 Z00 02X)	x
1/2 вкладыша для L-BOX под инструмент (2 608 438 085)	x
1/2 вкладыша для L-BOX под принадлежности (2 608 438 004)	x
L-BOX 102 (2 608 438 691)	x
Быстрозарядное устройство AL 1130 CV (2 607 225 134)	x

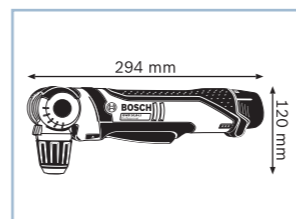
**Аккумуляторная ударная дрель-шуруповерт 10,8 В****GSB 10,8-2-LI Professional****Самый компактный инструмент 10,8 В с функцией удара**

- ▶ Благодаря сверхкомпактному исполнению (189 мм) очень удобен в использовании, прежде всего, при заворачивании шурупов и сверлении над головой и в труднодоступных местах
- ▶ Инновационный 2-скоростной планетарный редуктор для эффективного выполнения работ по заворачиванию шурупов и сверлению в древесине и металле, а также для ударного сверления в кирпичной кладке
- ▶ Полноценный сверлильный патрон Auto-Lock 10 мм

Технические данные	... подробнее см. на с. 78
Код для заказа	0 601 9B6 ...
Напряжение аккумулятора	10,8 В
Макс. крутящий момент (жесткое заворачивание шурупов)	30 Н·м
Макс. крутящий момент (мягкое заворачивание шурупов)	13 Н·м
Число оборотов холостого хода (1-я/2-я скорость)	0 – 380/0 – 1300 об/мин
Макс. число ударов	19 500 уд/мин
Макс. Ø шурупов	7 мм
Макс. Ø отверстия в древесине	19 мм
Комплект поставки	... 901
Картон	x
Вкладыш для L-BOX под инструмент (2 608 438 084)	x

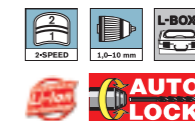
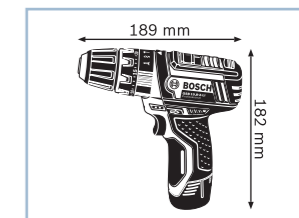
**Новинка!****Аккумуляторная ударная дрель-шуруповерт 10,8 В с аккумулятором 2,0 А·ч****GSB 10,8-2-LI Professional****Самый компактный инструмент 10,8 В с функцией удара**

- ▶ Благодаря сверхкомпактному исполнению (189 мм) очень удобен в использовании, прежде всего, при заворачивании шурупов и сверлении над головой и в труднодоступных местах
- ▶ Инновационный 2-скоростной планетарный редуктор для эффективного выполнения работ по заворачиванию шурупов и сверлению в древесине и металле, а также для ударного сверления в кирпичной кладке
- ▶ Полноценный сверлильный патрон Auto-Lock 10 мм

Другие преимущества

- ▶ Удобный индикатор заряда: показывает уровень заряда аккумулятора в любое время

Технические данные	... подробнее см. на с. 78
Код для заказа	0 601 9B6 ...
Напряжение аккумулятора	10,8 В
Макс. крутящий момент (жесткое заворачивание шурупов)	30 Н·м
Макс. крутящий момент (мягкое заворачивание шурупов)	15 Н·м
Число оборотов холостого хода (1-я/2-я скорость)	0 – 380/0 – 1300 об/мин
Макс. число ударов	19 500 уд/мин
Макс. Ø шурупов	7 мм
Макс. Ø отверстия в древесине	19 мм
Комплект поставки	... 906
2 аккумулятора Li-Ion емкостью 2,0 А·ч (1 600 Z00 02X)	x
1/2 вкладыша для L-BOX под инструмент и зарядное устройство (2 608 438 082)	x
1/2 вкладыша для L-BOX под принадлежности (2 608 438 004)	x
Ранец (1 600 Z00 01U)	x
L-BOX 102 (2 608 438 691)	x
Быстрозарядное устройство AL 1130 CV (2 607 225 134)	x

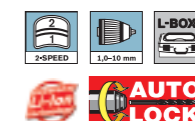
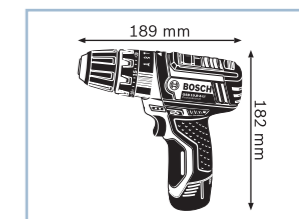
**Новинка!**

Аккумуляторный импульсный гайковерт 10,8 В GDR 10,8-LI Professional**Самый компактный аккумуляторный импульсный гайковерт в своем классе**

- ▶ Благодаря сверхкомпактному исполнению (137 мм) в классе инструментов с аккумулятором 10,8 В очень удобен в использовании, прежде всего при заворачивании шурупов в труднодоступных местах и над головой
- ▶ Мощный крутящий момент до 105 Н•м для 80% случаев применения аккумуляторного импульсного гайковерта: при заворачивании в металл и бетон
- ▶ Высокая частота вращения (2600 об/мин) для повышения производительности



Технические данные	... подробнее см. на с. 82	
Код для заказа	0 601 9A6 ...	
Напряжение аккумулятора	10,8 В	
Макс. крутящий момент (жесткое заворачивание шурупов)	105 Н•м	
Номинальное число ударов	0 – 3100 уд/мин	
Диам. шурупов	М 4–М 12	
Патрон	внутренний шестигранник 1/4"	
Вес с аккумулятором	1,0 кг	
Комплект поставки	... 903	... 901
2 аккумулятора Li-Ion емкостью 1,5 А•ч (1 600 Z00 02W)	x	–
1/2 вкладыша для L-BOXX под инструмент и зарядное устройство (2 608 438 003)	x	–
Картон	–	x
Картонная упаковка (кейс L-BOXX ready + вкладыш L-BOXX)	x	–
Вкладыш для L-BOXX под инструмент (2 608 438 014)	–	x
Быстрозарядное устройство AL 1130 CV (2 607 225 134)	x	–
Исполнение Solo	–	x

Аккумуляторный импульсный гайковерт 10,8 В с аккумулятором 2,0 А•ч GDR 10,8-LI Professional**Самый компактный аккумуляторный импульсный гайковерт в своем классе**

- ▶ Благодаря сверхкомпактному исполнению (137 мм) в классе инструментов с аккумулятором 10,8 В очень удобен в использовании, прежде всего при заворачивании шурупов в труднодоступных местах и над головой
- ▶ Мощный крутящий момент до 105 Н•м для 80% случаев применения аккумуляторного импульсного гайковерта: при заворачивании в металл и бетон
- ▶ Высокая частота вращения (2600 об/мин) для повышения производительности

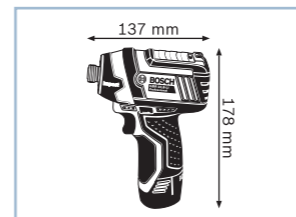

Технические данные	... подробнее см. на с. 82	
Код для заказа	0 601 9A6 ...	
Напряжение аккумулятора	10,8 В	
Макс. крутящий момент (жесткое заворачивание шурупов)	105 Н•м	
Номинальное число ударов	0 – 3100 уд/мин	
Диам. шурупов	М 4–М 12	
Патрон	внутренний шестигранник 1/4"	
Вес с аккумулятором	1,0 кг	
Комплект поставки	... 977	... 901
2 аккумулятора Li-Ion емкостью 2,0 А•ч (1 600 Z00 02X)	x	–
1/2 вкладыша для L-BOXX под инструмент и зарядное устройство (2 608 438 003)	x	–
1/2 вкладыша для L-BOXX под принадлежности (2 608 438 004)	x	–
Картон	–	x
L-BOXX 102 (2 608 438 691)	x	–
Вкладыш для L-BOXX под инструмент (2 608 438 014)	–	x
Быстрозарядное устройство AL 1130 CV (2 607 225 134)	x	–
Исполнение Solo	–	x

Аккумуляторная дрель-шуруповерт 14,4 В GSR 14,4-2-LI Professional**Самый легкий и компактный шуруповерт в своем классе**

- ▶ Минимальный вес: всего 1,2 кг для максимального удобства использования и неустойчивой работы
- ▶ Инновационный 2-скоростной планетарный редуктор для эффективного выполнения работ по заворачиванию шурупов и сверлению
- ▶ Благодаря сверхкомпактному исполнению (169 мм) очень удобен в использовании, прежде всего, при заворачивании шурупов и сверлении над головой и в труднодоступных местах

Другие преимущества

- ▶ Bosch Electronic Cell Protection (ECP): система защиты аккумулятора от перегрузки, перегрева и глубокого разряда

**Новинка!**

lightseries

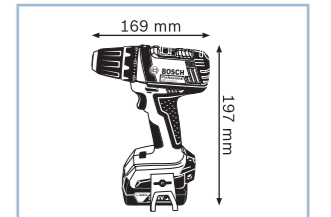

Технические данные	... подробнее см. на с. 74	
Код для заказа	0 601 9B7 ...	
Напряжение аккумулятора	14,4 В	
Макс. крутящий момент (жесткое заворачивание шурупов)	34 Н•м	
Число оборотов холостого хода (1-я/2-я скорость)	0 – 400 / 1300 об/мин	
Макс. Ø шурупов	7 мм	
Макс. Ø отверстия в древесине	30 мм	
Комплект поставки	... 400	... 401
2 аккумулятора Li-Ion емкостью 1,5 А•ч (1 600 Z00 030)	x	x
Картон	–	x
L-BOXX 136 (2 608 438 692)	x	–
Вкладыш для кейса L-BOXX под инструмент и зарядное устройство (2 608 438 092)	x	–
Быстрозарядное устройство AL 1820 CV (2 607 225 424)	x	x

Аккумуляторная дрель-шуруповерт 18 В GSR 18-2-LI Professional**Самый легкий шуруповерт в своем классе**

- ▶ Минимальный вес: всего 1,4 кг для максимального удобства использования и неустойчивой работы
- ▶ Инновационный 2-скоростной планетарный редуктор для эффективного выполнения работ по заворачиванию шурупов и сверлению
- ▶ Уникальная литий-ионная технология класса Premium от Bosch: увеличение срока службы на 400%

Другие преимущества

- ▶ Bosch Electronic Cell Protection (ECP): система защиты аккумулятора от перегрузки, перегрева и глубокого разряда
- ▶ Встроенная светодиодная подсветка для освещения рабочей зоны в темных местах
- ▶ Благодаря удобному зажиму для переноски на ремне инструмент постоянно готов к работе

**Новинка!**

lightseries

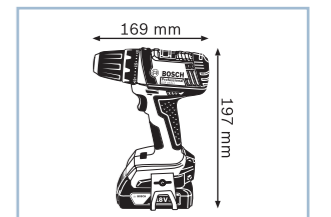

Технические данные	... подробнее см. на с. 75	
Код для заказа	0 601 9B7 ...	
Напряжение аккумулятора	18 В	
Макс. крутящий момент (жесткое заворачивание шурупов)	45 Н•м	
Число оборотов холостого хода (1-я/2-я скорость)	0 – 400/1300 об/мин	
Макс. Ø шурупов	8 мм	
Макс. Ø отверстия в древесине	29 мм	
Комплект поставки	... 300	
2 аккумулятора Li-Ion емкостью 1,5 А•ч (1 600 Z00 035)	x	
L-BOXX 136 (2 608 438 692)	x	
Вкладыш для кейса L-BOXX под инструмент и зарядное устройство (2 608 438 000)	x	
Быстрозарядное устройство AL 1820 CV (2 607 225 424)	x	

Аккумуляторная ударная дрель-шуруповерт 14,4 В GSB 14,4-2-LI Professional**Самая легкая и компактная аккумуляторная дрель-шуруповерт в своем классе инструментов**

- ▶ Минимальный вес: всего 1,3 кг для максимального удобства использования и неустойчивой работы
- ▶ Инновационный 2-скоростной планетарный редуктор для эффективного выполнения работ по заворачиванию шурупов и сверлению в древесине и металле, а также для ударного сверления в кирпичной кладке
- ▶ Благодаря сверхкомпактному исполнению (187 мм) очень удобна в использовании, прежде всего, при заворачивании шурупов и сверлении над головой и в труднодоступных местах

Другие преимущества

- ▶ Bosch Electronic Cell Protection (ECP): система защиты аккумулятора от перегрузки, перегрева и глубокого разряда

**Новинка!**

lightseries

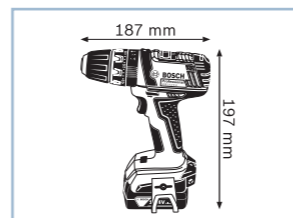

Технические данные	... подробнее см. на с. 79
Код для заказа	0 601 9C7 ...
Напряжение аккумулятора	14,4 В
Макс. крутящий момент (жесткое заворачивание шурупов)	35 Н·м
Макс. число ударов	19 500 уд/мин
Макс. Ø шурупов	7 мм
Макс. Ø отверстия в кирпичной кладке	10 мм
Вес с аккумулятором	1,3 кг
Комплект поставки	... 000
2 аккумулятора Li-Ion емкостью 1,5 А·ч (1 600 Z00 030)	x
L-BOXX 136 (2 608 438 692)	x
Вкладыш для кейса L-BOXX под инструмент и зарядное устройство (2 608 438 092)	x
Быстрозарядное устройство AL 1820 CV (2 607 225 424)	x
Бита	x

Аккумуляторная ударная дрель-шуруповерт 18 В GSB 18-2-LI Professional**Самая легкая и компактная аккумуляторная дрель-шуруповерт в своем классе инструментов**

- ▶ Минимальный вес: всего 1,4 кг для максимального удобства использования и неустойчивой работы
- ▶ Инновационный 2-скоростной планетарный редуктор для эффективного выполнения работ по заворачиванию шурупов и сверлению в древесине (30 мм) и металле (10 мм), а также для ударного сверления в кирпичной кладке (10 мм)
- ▶ Благодаря сверхкомпактному исполнению (187 мм) очень удобна в использовании, прежде всего, при заворачивании шурупов и сверлении над головой и в труднодоступных местах

Другие преимущества

- ▶ Полноценный сверлильный патрон Auto-Lock 10 мм

**Новинка!**

lightseries

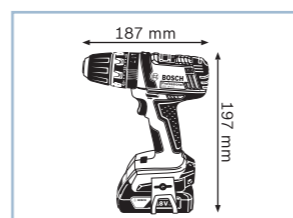
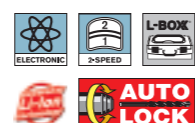

Технические данные	... подробнее см. на с. 80
Код для заказа	0 601 9D2 ...
Напряжение аккумулятора	18 В
Макс. крутящий момент (жесткое заворачивание шурупов)	35 Н·м
Число оборотов холостого хода (1-я/2-я скорость)	0 – 400/1300 об/мин
Макс. Ø шурупов	8 мм
Макс. Ø отверстия в древесине	30 мм
Комплект поставки	... 300
2 аккумулятора Li-Ion емкостью 1,5 А·ч (1 600 Z00 035)	x
L-BOXX 136 (2 608 438 692)	x
Вкладыш для кейса L-BOXX под инструмент и зарядное устройство (2 608 438 092)	x
Быстрозарядное устройство AL 1820 CV (2 607 225 424)	x
Бита	x

Аккумуляторная дрель-шуруповерт 14,4 В GSR 14,4 V-LI Professional**Самый компактный инструмент с рекордным временем работы на одной зарядке аккумулятора, 14,4 В – 4,0 А·ч**

- ▶ Сверхкомпактность благодаря самому короткому исполнению (всего 185 мм) в своем классе и малому весу (всего 1,7 кг) для оптимального удобства использования
- ▶ Заворачивание до 686 шурупов (6 x 60 мм) в мягкую древесину на всего одной зарядке аккумулятора (14,4 В – 4,0 А·ч)
- ▶ Мощный крутящий момент 60 Н·м благодаря инновационной конструкции редуктора и новому 4-полюсному двигателю высокой мощности Bosch

Другие преимущества

- ▶ Инновационные аккумуляторы CoolPack обеспечивают оптимальный отвод тепла и тем самым продляют срок службы на 100 % (ср. литий-ионные аккумуляторы без CoolPack)



Технические данные	... подробнее см. на с. 74
Код для заказа	0 601 866 ...
Напряжение аккумулятора	14,4 В
Макс. крутящий момент (жесткое заворачивание шурупов)	60 Н·м
Число оборотов холостого хода (1-я/2-я скорость)	0 – 500/1600 об/мин
Макс. Ø шурупов	7 мм
Макс. Ø отверстия в древесине	32 мм
Комплект поставки	... 00E
2 аккумулятора Li-Ion емкостью 4,0 А·ч (1 600 Z00 033)	x
1/2 вкладыша для L-BOXX под инструмент (2 608 438 093)	x
1/2 вкладыша для L-BOXX под принадлежности (2 608 438 102)	x
L-BOXX 136 (2 608 438 692)	x
Быстрозарядное устройство AL 1860 CV (2 607 225 322)	x

dynamicseries

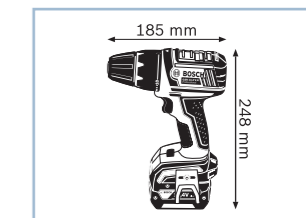
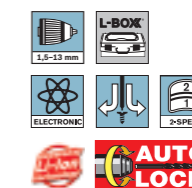
**Аккумуляторная дрель-шуруповерт с аккумулятором Compact 14,4 В GSR 14,4 V-LI Professional****Самый компактный инструмент с аккумулятором Compact на 14,4 В**

- ▶ Сверхкомпактность благодаря самому короткому исполнению (всего 185 мм) в своем классе и еще меньшему весу (всего 1,5 кг) благодаря аккумулятору Compact для оптимального удобства использования
- ▶ Заворачивание до 91 шурупа (6 x 60 мм) в мягкую древесину на всего одной зарядке аккумулятора (14,4 В – 1,5 А·ч)
- ▶ Мощный крутящий момент 53 Н·м благодаря инновационной конструкции редуктора и новому 4-полюсному двигателю высокой мощности Bosch

Другие преимущества

- ▶ Сверлильный патрон Auto-Lock 13 мм
- ▶ Bosch Electronic Cell Protection (ECP): система защиты аккумулятора от перегрузки, перегрева и глубокого разряда



Технические данные	... подробнее см. на с. 74
Код для заказа	0 601 866 ...
Напряжение аккумулятора	14,4 В
Макс. крутящий момент (жесткое заворачивание шурупов)	53 Н·м
Число оборотов холостого хода (1-я/2-я скорость)	0 – 500/1600 об/мин
Макс. Ø шурупов	7 мм
Макс. Ø отверстия в древесине	28 мм
Комплект поставки	... 00F
2 аккумулятора Li-Ion емкостью 1,5 А·ч (1 600 Z00 030)	x
1/2 вкладыша для L-BOXX под инструмент (2 608 438 093)	x
1/2 вкладыша для L-BOXX под принадлежности (2 608 438 102)	x
L-BOXX 136 (2 608 438 692)	x
Быстрозарядное устройство AL 1820 CV (2 607 225 424)	x

dynamicseries

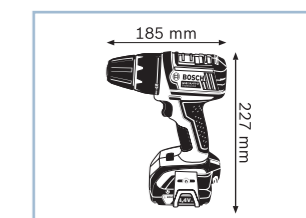
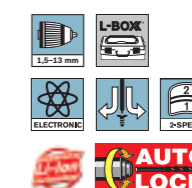

Аккумуляторная дрель-шуруповерт 18 В**GSR 18 V-LI Professional****Самый компактный инструмент с аккумулятором на 18 В**

- ▶ Сверхкомпактность благодаря самому короткому исполнению (всего 185 мм) в своем классе и малому весу (всего 1,8 кг) для оптимального удобства использования
- ▶ Заворачивание до 826 шурупов (6 x 60 мм) в мягкую древесину на всего одной зарядке аккумулятора (18 В – 4,0 А·ч)
- ▶ Мощный крутящий момент 67 Н·м благодаря инновационной конструкции редуктора и новому 4-полюсному двигателю высокой мощности Bosch

Другие преимущества

- ▶ Инновационные аккумуляторы CoolPack обеспечивают оптимальный отвод тепла и тем самым удлиняют срок службы на 100 % (ср. литий-ионные аккумуляторы без CoolPack)

Технические данные	... подробнее см. на с. 75
Код для заказа	0 601 866 ...
Напряжение аккумулятора	18 В
Макс. крутящий момент (жесткое заворачивание шурупов)	67 Н·м
Число оборотов холостого хода (1-я/2-я скорость)	0 – 500/1700 об/мин
Макс. Ø шурупов	8 мм
Макс. Ø отверстия в древесине	35 мм
Комплект поставки	... 10Н
2 аккумулятора Li-Ion емкостью 4,0 А·ч (1 600 Z00 038)	x
1/2 вкладыша для L-BOXX под инструмент (2 608 438 093)	x
1/2 вкладыша для L-BOXX под принадлежности (2 608 438 102)	x
L-BOXX 136 (2 608 438 692)	x
Быстрозарядное устройство AL 1860 CV (2 607 225 322)	x

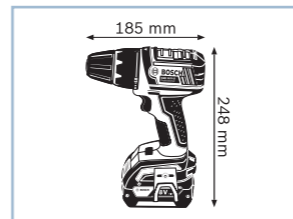
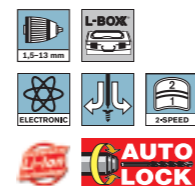

dynamicseries

**Аккумуляторная дрель-шуруповерт с аккумулятором Compact 18 В GSR 18 V-LI Professional****Самый компактный инструмент с аккумулятором Compact на 18 В**

- ▶ Сверхкомпактность благодаря самому короткому исполнению (всего 185 мм) в своем классе и еще меньшему весу (всего 1,6 кг) благодаря аккумулятору Compact для оптимального удобства использования
- ▶ Заворачивание до 196 шурупов (6 x 60 мм) в мягкую древесину на всего одной зарядке аккумулятора (18 В – 1,5 А·ч)
- ▶ Мощный крутящий момент 60 Н·м благодаря инновационной концепции редуктора и новому 4-полюсному двигателю высокой мощности Bosch

Другие преимущества

- ▶ Bosch Electronic Cell Protection (ECP): система защиты аккумулятора от перегрузки, перегрева и глубокого разряда
- ▶ Сверлильный патрон Auto-Lock 13 мм

Технические данные	... подробнее см. на с. 75
Код для заказа	0 601 866 ...
Напряжение аккумулятора	18 В
Макс. крутящий момент (жесткое заворачивание шурупов)	60 Н·м
Число оборотов холостого хода (1-я/2-я скорость)	0 – 500/1700 об/мин
Макс. Ø шурупов	8 мм
Макс. Ø отверстия в древесине	32 мм
Комплект поставки	... 10J
2 аккумулятора Li-Ion емкостью 1,5 А·ч (1 600 Z00 035)	x
1/2 вкладыша для L-BOXX под инструмент (2 608 438 093)	x
1/2 вкладыша для L-BOXX под принадлежности (2 608 438 102)	x
L-BOXX 136 (2 608 438 692)	x
Быстрозарядное устройство AL 1820 CV (2 607 225 424)	x

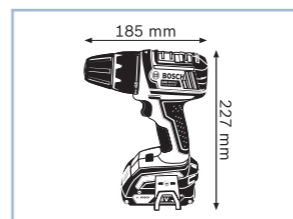
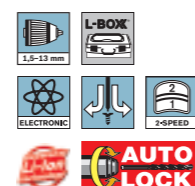

dynamicseries

**Аккумуляторный шуруповерт 14,4 В****GSR 14,4 V-LI HX Professional****Самый компактный шуруповерт класса 14,4 В с универсальным держателем бит**

- ▶ Сверхкомпактность благодаря самому короткому исполнению (всего 153 мм) в своем классе и малому весу (всего 1,6 кг, 14,4 В – 4,0 А·ч) для оптимального удобства использования
- ▶ Универсальный держатель бит 1/4" фиксирует любые стандартные сверла и насадки для шурупов
- ▶ Высокая эффективность – заворачивание до 686 шурупов (6 x 60 мм) в мягкую древесину на всего одной зарядке аккумулятора (14,4 В – 4,0 А·ч)

Технические данные	... подробнее см. на с. 74
Код для заказа	не поставляется
Напряжение аккумулятора	14,4 В
Макс. крутящий момент (жесткое заворачивание шурупов)	60 Н·м
Число оборотов холостого хода (1-я/2-я скорость)	0 – 500/0 – 1600 об/мин
Макс. Ø шурупов	7 мм
Макс. Ø отверстия в древесине	32 мм
Комплект поставки	
2 аккумулятора Li-Ion емкостью 4,0 А·ч (1 600 Z00 033)	x
1/2 вкладыша для L-BOXX под инструмент (2 608 438 093)	x
1/2 вкладыша для L-BOXX под принадлежности (2 608 438 102)	x
Картонная упаковка (кейс L-BOXX ready + вкладыш L-BOXX)	x
Быстрозарядное устройство AL 1860 CV (2 607 225 322)	x



Новинка!

dynamicseries

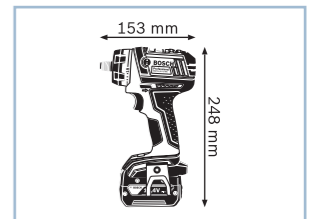
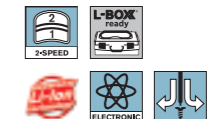
**Аккумуляторный шуруповерт 18 В****GSR 18 V-LI HX Professional****Самый компактный шуруповерт класса 18 В с универсальным держателем бит**

- ▶ Сверхкомпактность благодаря самому короткому исполнению (всего 153 мм) в своем классе и малому весу (всего 1,7 кг, 18 В – 4,0 А·ч) для оптимального удобства использования
- ▶ Универсальный держатель бит 1/4" фиксирует любые стандартные сверла и насадки для шурупов
- ▶ Высокая эффективность – заворачивание до 826 шурупов (6 x 60 мм) в мягкую древесину на всего одной зарядке аккумулятора (18 В – 4,0 А·ч)

Технические данные	... подробнее см. на с. 75
Код для заказа	не поставляется
Напряжение аккумулятора	18 В
Макс. крутящий момент (жесткое заворачивание шурупов)	67 Н·м
Число оборотов холостого хода (1-я/2-я скорость)	0 – 500/0 – 1700 об/мин
Макс. Ø шурупов	8 мм
Макс. Ø отверстия в древесине	35 мм
Комплект поставки	
2 аккумулятора Li-Ion емкостью 4,0 А·ч (1 600 Z00 038)	x
1/2 вкладыша для L-BOXX под инструмент (2 608 438 093)	x
1/2 вкладыша для L-BOXX под принадлежности (2 608 438 102)	x
Картонная упаковка (кейс L-BOXX ready + вкладыш L-BOXX)	x
Быстрозарядное устройство AL 1860 CV (2 607 225 322)	x



Новинка!

dynamicseries

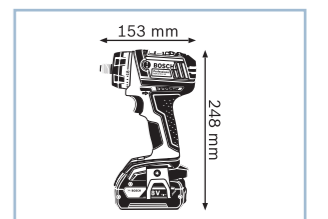
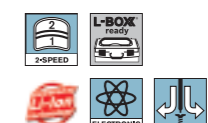

Аккумуляторная ударная дрель-шуруповерт 14,4 В GSB 14,4 V-LI Professional**Самый компактный инструмент для ударного сверления с аккумулятором на 14,4 В**

- ▶ Сверхкомпактность благодаря самому короткому исполнению (всего 195 мм) в своем классе и малому весу (всего 1,8 кг) для оптимального удобства использования
- ▶ Встроенная функция ударного сверления для сверления в кирпичной кладке отверстий диаметром до 13 мм
- ▶ Мощный крутящий момент 60 Н•м благодаря инновационной конструкции редуктора и новому 4-полюсному двигателю высокой мощности Bosch — для сверления до 61 отверстия (6x50 мм) в кирпичной кладке (состав, используемый для испытаний — по EN 60745-2-1-) на всего одной зарядке аккумулятора (14,4 В – 4,0 А•ч)



Технические данные	... подробнее см. на с. 79
Код для заказа	0 601 867 ...
Напряжение аккумулятора	14,4 В
Макс. крутящий момент (жесткое заворачивание шурупов)	60 Н•м
Макс. число ударов	24 000 уд/мин
Макс. Ø шурупов	7 мм
Макс. Ø отверстия в кирпичной кладке	13 мм
Вес с аккумулятором	1,8 кг
Комплект поставки	... 00D
2 аккумулятора Li-Ion емкостью 4,0 А•ч (1 600 Z00 033)	x
1/2 вкладыша для L-BOXX под инструмент (2 608 438 093)	x
1/2 вкладыша для L-BOXX под принадлежности (2 608 438 102)	x
L-BOXX 136 (2 608 438 692)	x
Быстрозарядное устройство AL 1860 CV (2 607 225 322)	x

dynamicseries

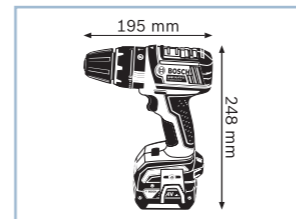
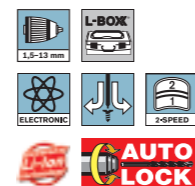
**Аккумуляторная ударная дрель-шуруповерт 14,4 В с аккумулятором Compact GSB 14,4 V-LI Professional****Самый компактный инструмент для ударного сверления с аккумулятором Compact на 14,4 В**

- ▶ Сверхкомпактность благодаря самому короткому исполнению (всего 195 мм) в своем классе и еще меньшему весу (всего 1,6 кг) благодаря аккумулятору Compact для оптимального удобства использования
- ▶ Встроенная функция ударного сверления для сверления в кирпичной кладке отверстий диаметром до 13 мм
- ▶ Мощный крутящий момент 53 Н•м благодаря инновационной концепции редуктора и новому 4-полюсному двигателю высокой мощности Bosch — для сверления до 18 отверстий (6x50 мм) в кирпичной кладке (состав, используемый для испытаний — по EN 60745-2-1-) на всего одной зарядке аккумулятора (14,4 В – 1,5 А•ч)



Технические данные	... подробнее см. на с. 79
Код для заказа	Не поставляется
Напряжение аккумулятора	14,4 В
Макс. крутящий момент (жесткое заворачивание шурупов)	53 Н•м
Макс. число ударов	24 000 уд/мин
Макс. Ø шурупов	7 мм
Макс. Ø отверстия в кирпичной кладке	13 мм
Вес с аккумулятором	1,6 кг
Комплект поставки	
2 аккумулятора Li-Ion емкостью 1,5 А•ч (1 600 Z00 030)	x
1/2 вкладыша для L-BOXX под инструмент (2 608 438 093)	x
1/2 вкладыша для L-BOXX под принадлежности (2 608 438 102)	x
L-BOXX 136 (2 608 438 692)	x
Быстрозарядное устройство AL 1820 CV (2 607 225 424)	x

dynamicseries

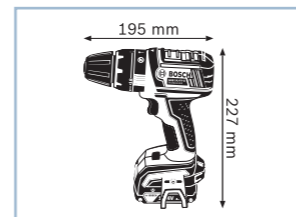
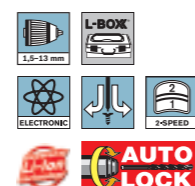
**Аккумуляторная ударная дрель-шуруповерт 18 В GSB 18 V-LI Professional****Самый компактный инструмент для ударного сверления с аккумулятором на 18 В**

- ▶ Сверхкомпактность благодаря самому короткому исполнению (всего 195 мм) в своем классе и малому весу (всего 1,9 кг) для оптимального удобства использования
- ▶ Встроенная функция ударного сверления для сверления в кирпичной кладке отверстий диаметром до 13 мм
- ▶ Мощный крутящий момент 67 Н•м благодаря инновационной конструкции редуктора и новому 4-полюсному двигателю высокой мощности Bosch — для сверления до 75 отверстий (6x50 мм) в кирпичной кладке (состав, используемый для испытаний — по EN 60745-2-1-) на всего одной зарядке аккумулятора (18 В – 4,0 А•ч)



Технические данные	... подробнее см. на с. 80
Код для заказа	0 601 867 ...
Напряжение аккумулятора	18 В
Макс. крутящий момент (жесткое заворачивание шурупов)	67 Н•м
Макс. число ударов	25 500 уд/мин
Макс. Ø шурупов	8 мм
Макс. Ø отверстия в кирпичной кладке	13 мм
Вес с аккумулятором	1,9 кг
Комплект поставки	... 10F
2 аккумулятора Li-Ion емкостью 4,0 А•ч (1 600 Z00 038)	x
1/2 вкладыша для L-BOXX под инструмент (2 608 438 093)	x
1/2 вкладыша для L-BOXX под принадлежности (2 608 438 102)	x
L-BOXX 136 (2 608 438 692)	x
Быстрозарядное устройство AL 1860 CV (2 607 225 322)	x

dynamicseries

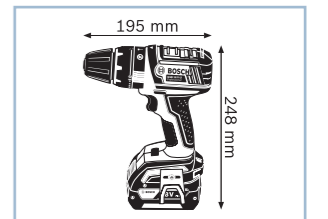
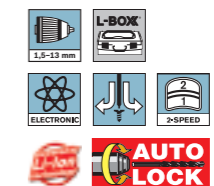
**Аккумуляторная ударная дрель-шуруповерт 18 В с аккумулятором Compact GSB 18 V-LI Professional****Самый компактный инструмент для ударного сверления с аккумулятором Compact на 18 В**

- ▶ Сверхкомпактность благодаря самому короткому исполнению (всего 195 мм) в своем классе и еще меньшему весу (всего 1,6 кг) благодаря аккумулятору Compact для оптимального удобства использования
- ▶ Встроенная функция ударного сверления для сверления в кирпичной кладке отверстий диаметром до 13 мм
- ▶ Мощный крутящий момент 60 Н•м благодаря инновационной концепции редуктора и новому 4-полюсному двигателю высокой мощности Bosch — для сверления до 23 отверстий (6x50 мм) в кирпичной кладке (состав, используемый для испытаний — по EN 60745-2-1-) на всего одной зарядке аккумулятора (18 В – 1,5 А•ч)



Технические данные	... подробнее см. на с. 80
Код для заказа	Не поставляется
Напряжение аккумулятора	18 В
Макс. крутящий момент (жесткое заворачивание шурупов)	60 Н•м
Макс. число ударов	25 500 уд/мин
Макс. Ø шурупов	8 мм
Макс. Ø отверстия в кирпичной кладке	13 мм
Вес с аккумулятором	1,6 кг
Комплект поставки	
2 аккумулятора Li-Ion емкостью 1,5 А•ч (1 600 Z00 035)	x
1/2 вкладыша для L-BOXX под инструмент (2 608 438 093)	x
1/2 вкладыша для L-BOXX под принадлежности (2 608 438 102)	x
L-BOXX 136 (2 608 438 692)	x
Быстрозарядное устройство AL 1820 CV (2 607 225 424)	x

dynamicseries

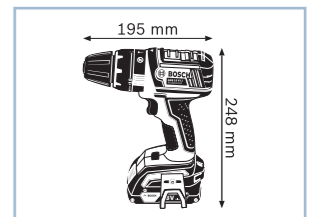
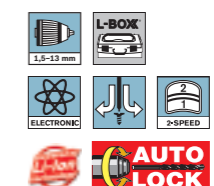

Аккумуляторный импульсный гайковерт 14,4 В GDR 14,4 V-LI Professional**Первый импульсный гайковерт 14,4 В с гибкой аккумуляторной системой**

- Уникальная возможность выбора между аккумуляторами различного класса – «Premium» (большее время работы на одном заряде) и «Compact» (меньший вес для более комфортной работы)
- Высокий крутящий момент и высокая частота ударов (3200 уд/мин) для высокой производительности работы при заворачивании шурупов (до М 14) в металл и древесину
- Компактное исполнение для оптимального удобства при выполнении работ в труднодоступных местах и над головой

Другие преимущества

- Инновационные аккумуляторы CoolPack обеспечивают оптимальный отвод тепла и тем самым продлевают срок службы на 100 % (ср. литий-ионные аккумуляторы без CoolPack)

Технические данные	... подробнее см. на с. 83
Код для заказа	0 601 9A1 ...
Напряжение аккумулятора	14,4 В
Макс. крутящий момент (жесткое заворачивание шурупов)	150 Н·м
Номинальное число ударов	0 – 3200 уд/мин
Диам. шурупов	М 6 – М 14
Патрон	внутренний шестигранник 1/4"
Вес с аккумулятором	1,6 кг
Комплект поставки	... 40F
2 аккумулятора Li-Ion емкостью 4,0 А·ч (1 600 Z00 033)	x
L-BOXX 136 (2 608 438 692)	x
Вкладыш для кейса L-BOXX под инструмент и зарядное устройство (2 608 438 007)	x
Быстрозарядное устройство AL 1860 CV (2 607 225 322)	x

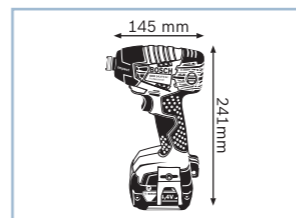

dynamicseries

**Аккумуляторный импульсный гайковерт 14,4 В с аккумулятором Compact GDR 14,4 V-LI Professional****Первый импульсный гайковерт 14,4 В с гибкой аккумуляторной системой**

- Уникальная возможность выбора между аккумуляторами различного класса – «Premium» (большее время работы на одном заряде) и «Compact» (вес всего 1,4 кг для более комфортной работы)
- Высокий крутящий момент и высокая частота ударов (3200 уд/мин) для высокой производительности работы при заворачивании шурупов (до М 14) в металл и древесину
- Компактное исполнение для оптимального удобства при выполнении работ в труднодоступных местах и над головой

Технические данные	... подробнее см. на с. 83
Код для заказа	не поставляется
Напряжение аккумулятора	14,4 В
Макс. крутящий момент (жесткое заворачивание шурупов)	150 Н·м
Номинальное число ударов	0 – 3200 уд/мин
Диам. шурупов	М 6 – М 14
Патрон	внутренний шестигранник 1/4"
Вес с аккумулятором	1,4 кг
Комплект поставки	
2 аккумулятора Li-Ion емкостью 1,5 А·ч (1 600 Z00 030)	x
L-BOXX 136 (2 608 438 692)	x
Вкладыш для кейса L-BOXX под инструмент и зарядное устройство (2 608 438 007)	x
Быстрозарядное устройство AL 1820 CV (2 607 225 424)	x

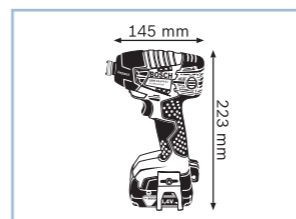

dynamicseries

**Аккумуляторный импульсный гайковерт 14,4 В GDS 14,4 V-LI Professional****Первый импульсный гайковерт 14,4 В с гибкой аккумуляторной системой**

- Уникальная возможность выбора между аккумуляторами различного класса – «Premium» (большее время работы на одном заряде) и «Compact» (меньший вес для более комфортной работы)
- Высокий крутящий момент и высокая частота ударов (3200 уд/мин) для высокой производительности работы при заворачивании шурупов (до М 16) в металл и древесину
- Компактное исполнение для оптимального удобства при выполнении работ в труднодоступных местах и над головой

Другие преимущества

- Инновационные аккумуляторы CoolPack обеспечивают оптимальный отвод тепла и тем самым продлевают срок службы на 100 % (ср. литий-ионные аккумуляторы без CoolPack)

Технические данные	... подробнее см. на с. 85
Код для заказа	0 601 9A1 ...
Напряжение аккумулятора	14,4 В
Макс. крутящий момент (жесткое заворачивание шурупов)	170 Н·м
Номинальное число ударов	0 – 3200 уд/мин
Диам. шурупов	М 6 – М 16
Патрон	наружный четырехгранник 1/2"
Вес с аккумулятором	1,6 кг
Комплект поставки	... T06
2 аккумулятора Li-Ion емкостью 4,0 А·ч (1 600 Z00 033)	x
L-BOXX 136 (2 608 438 692)	x
Вкладыш для кейса L-BOXX под инструмент и зарядное устройство (2 608 438 007)	x
Быстрозарядное устройство AL 1860 CV (2 607 225 322)	x

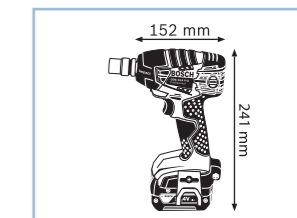

dynamicseries

**Аккумуляторный импульсный гайковерт 14,4 В с аккумулятором Compact GDS 14,4 V-LI Professional****Первый импульсный гайковерт 14,4 В с гибкой аккумуляторной системой**

- Уникальная возможность выбора между аккумуляторами различного класса – «Premium» (большее время работы на одном заряде) и «Compact» (вес всего 1,4 кг для более комфортной работы)
- Высокий крутящий момент и высокая частота ударов (3200 уд/мин) для высокой производительности работы при заворачивании шурупов (до М 16) в металл и древесину
- Компактное исполнение для оптимального удобства при выполнении работ в труднодоступных местах и над головой

Технические данные	... подробнее см. на с. 85
Код для заказа	не поставляется
Напряжение аккумулятора	14,4 В
Макс. крутящий момент (жесткое заворачивание шурупов)	170 Н·м
Номинальное число ударов	0 – 3200 уд/мин
Диам. шурупов	М 6 – М 16
Патрон	наружный четырехгранник 1/2"
Вес с аккумулятором	1,4 кг
Комплект поставки	
2 аккумулятора Li-Ion емкостью 1,5 А·ч (1 600 Z00 030)	x
L-BOXX 136 (2 608 438 692)	x
Вкладыш для кейса L-BOXX под инструмент и зарядное устройство (2 608 438 007)	x
Быстрозарядное устройство AL 1820 CV (2 607 225 424)	x



dynamicseries

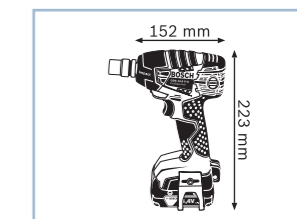
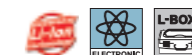

Аккумуляторный импульсный гайковерт 18 В GDR 18 V-LI Professional**Первый импульсный гайковерт 18 В с гибкой аккумуляторной системой**

- Уникальная возможность выбора между аккумуляторами различного класса – «Premium» (большее время работы на одном заряде) и «Compact» (меньший вес для более комфортной работы)
- Высокий крутящий момент и высокая частота ударов (3200 уд/мин) для высокой производительности работы при заворачивании шурупов (до М 14) в металл и древесину
- Компактное исполнение для оптимального удобства при выполнении работ в труднодоступных местах и над головой

Другие преимущества

- Уникальная литий-ионная технология класса Premium от Bosch для исключительной мощности аккумулятора

Технические данные	... подробнее см. на с. 83	
Код для заказа	0 601 9A1 ...	
Напряжение аккумулятора	18 В	
Макс. крутящий момент (жесткое заворачивание шурупов)	160 Н·м	
Номинальное число ударов	0 – 3200 уд/мин	
Диам. шурупов	М 6 – М 14	
Патрон	внутренний шестигранник 1/4"	
Комплект поставки	... 30E	
2 аккумулятора Li-Ion емкостью 4,0 А·ч (1 600 Z00 038)	x	
L-BOXX 136 (2 608 438 692)	x	
Вкладыш для кейса L-BOXX под инструмент и зарядное устройство (2 608 438 007)	x	
Быстрозарядное устройство AL 1860 CV (2 607 225 322)	x	

dynamicseries

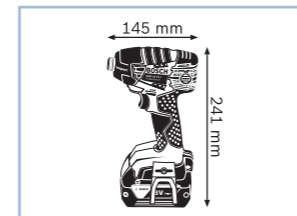
**Аккумуляторный импульсный гайковерт 18 В с аккумулятором Compact GDR 18 V-LI Professional****Первый импульсный гайковерт 18 В с гибкой аккумуляторной системой**

- Уникальная возможность выбора между аккумуляторами различного класса – «Premium» (большее время работы на одном заряде) и «Compact» (вес всего 1,5 кг для более комфортной работы)
- Высокий крутящий момент и высокая частота ударов (3200 уд/мин) для высокой производительности работы при заворачивании шурупов (до М 14) в металл и древесину
- Компактное исполнение для оптимального удобства при выполнении работ в труднодоступных местах и над головой

Технические данные	... подробнее см. на с. 83	
Код для заказа	не поставляется	
Напряжение аккумулятора	18 В	
Макс. крутящий момент (жесткое заворачивание шурупов)	160 Н·м	
Номинальное число ударов	0 – 3200 уд/мин	
Диам. шурупов	М 6 – М 14	
Патрон	внутренний шестигранник 1/4"	
Комплект поставки		
2 аккумулятора Li-Ion емкостью 1,5 А·ч (1 600 Z00 035)	x	
L-BOXX 136 (2 608 438 692)	x	
Вкладыш для кейса L-BOXX под инструмент и зарядное устройство (2 608 438 007)	x	
Быстрозарядное устройство AL 1820 CV (2 607 225 424)	x	

dynamicseries

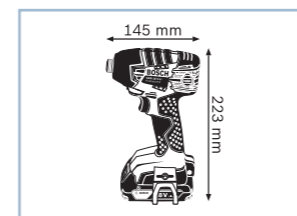
**Аккумуляторный импульсный гайковерт 18 В GDS 18 V-LI Professional****Первый импульсный гайковерт 18 В с гибкой аккумуляторной системой**

- Уникальная возможность выбора между аккумуляторами различного класса – «Premium» (большее время работы на одном заряде) и «Compact» (меньший вес для более комфортной работы)
- Высокий крутящий момент и высокая частота ударов (3200 уд/мин) для высокой производительности работы при заворачивании шурупов (до М 16) в металл и древесину
- Компактное исполнение для оптимального удобства при выполнении работ в труднодоступных местах и над головой

Другие преимущества

- Инновационные аккумуляторы CoolPack обеспечивают оптимальный отвод тепла и тем самым продлевают срок службы на 100 % (ср. литий-ионные аккумуляторы без CoolPack)

Технические данные	... подробнее см. на с. 85	
Код для заказа	0 601 9A1 ...	
Напряжение аккумулятора	18 В	
Макс. крутящий момент (жесткое заворачивание шурупов)	180 Н·м	
Номинальное число ударов	0 – 3200 уд/мин	
Диам. шурупов	М 6 – М 16	
Патрон	наружный четырехгранник 1/2"	
Комплект поставки	... S0B	
2 аккумулятора Li-Ion емкостью 4,0 А·ч (1 600 Z00 038)	x	
L-BOXX 136 (2 608 438 692)	x	
Вкладыш для кейса L-BOXX под инструмент и зарядное устройство (2 608 438 007)	x	
Быстрозарядное устройство AL 1860 CV (2 607 225 322)	x	

dynamicseries

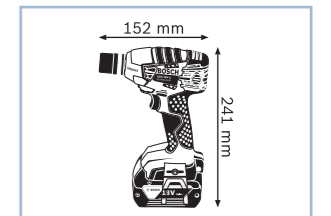
**Аккумуляторный импульсный гайковерт 18 В с аккумулятором Compact GDS 18 V-LI Professional****Первый импульсный гайковерт 18 В с гибкой аккумуляторной системой**

- Уникальная возможность выбора между аккумуляторами различного класса – «Premium» (большее время работы на одном заряде) и «Compact» (вес всего 1,5 кг для более комфортной работы)
- Высокий крутящий момент и высокая частота ударов (3200 уд/мин) для высокой производительности работы при заворачивании шурупов (до М 16) в металл и древесину
- Компактное исполнение для оптимального удобства при выполнении работ в труднодоступных местах и над головой

Технические данные	... подробнее см. на с. 85	
Код для заказа	не поставляется	
Напряжение аккумулятора	18 В	
Макс. крутящий момент (жесткое заворачивание шурупов)	180 Н·м	
Номинальное число ударов	0 – 3200 уд/мин	
Диам. шурупов	М 6 – М 16	
Патрон	наружный четырехгранник 1/2"	
Комплект поставки		
2 аккумулятора Li-Ion емкостью 1,5 А·ч (1 600 Z00 035)	x	
L-BOXX 136 (2 608 438 692)	x	
Вкладыш для кейса L-BOXX под инструмент и зарядное устройство (2 608 438 007)	x	
Быстрозарядное устройство AL 1820 CV (2 607 225 424)	x	

dynamicseries

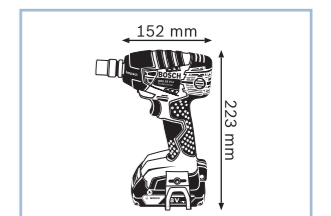

Аккумуляторный импульсный гайковерт 14,4 В GDХ 14,4 V-LI Professional

Самый универсальный импульсный гайковерт в классе инструментов 14,4 В

- Уникальность: инновационный патрон для инструмента, комбинирующий шестигранник на 1/4" и четырехгранник на 1/2" — для расширения спектра применения
- Высокий крутящий момент и высокая частота вращения для высокой производительности при заворачивании в металл и древесину
- Компактное исполнение для оптимального удобства при выполнении работ в труднодоступных местах и над головой

Технические данные	... подробнее см. на с. 84	
Код для заказа	0 601 9B8 ...	
Напряжение аккумулятора	14,4 В	
Макс. крутящий момент (жесткое заворачивание шурупов)	170 Н·м	
Число оборотов холостого хода	0 – 2800 об/мин	
Номинальное число ударов	0 – 3200 уд/мин	
Диам. шурупов	с внутренним шестигранником 1/4": М 6 – М 14; с наружным четырехгранником 1/2": М 6 – М 16	
Патрон	Внутренний шестигранник 1/4" и наружный четырехгранник 1/2"	
Вес с аккумулятором	1,7 кг	
Комплект поставки	... 004	
2 аккумулятора Li-Ion емкостью 4,0 А·ч (1 600 Z00 033)	x	
L-BOXX 136 (2 608 438 692)	x	
Вкладыш для кейса L-BOXX под инструмент и зарядное устройство (2 608 438 007)	x	
Быстрозарядное устройство AL 1860 CV (2 607 225 322)	x	



Новинка!

dynamicseries

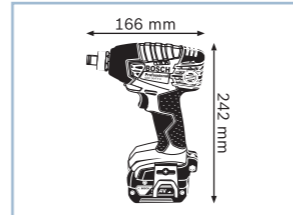
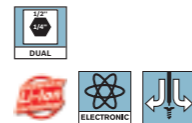

Аккумуляторный импульсный гайковерт 14,4 В с аккумулятором Compact GDХ 14,4 V-LI Professional

Самый универсальный импульсный гайковерт в классе инструментов 14,4 В

- Уникальность: инновационный патрон для инструмента, комбинирующий шестигранник на 1/4" и четырехгранник на 1/2" — для расширения спектра применения
- Высокий крутящий момент и высокая частота вращения для высокой производительности при заворачивании в металл и древесину
- Компактное исполнение для оптимального удобства при выполнении работ в труднодоступных местах и над головой

Технические данные	... подробнее см. на с. 84	
Код для заказа	не поставляется	
Напряжение аккумулятора	14,4 В	
Макс. крутящий момент (жесткое заворачивание шурупов)	170 Н·м	
Число оборотов холостого хода	0 – 2800 об/мин	
Номинальное число ударов	0 – 3200 уд/мин	
Диам. шурупов	с внутренним шестигранником 1/4": М 6 – М 14; с наружным четырехгранником 1/2": М 6 – М 16	
Патрон	Внутренний шестигранник 1/4" и наружный четырехгранник 1/2"	
Вес с аккумулятором	1,5 кг	
Комплект поставки	...	
2 аккумулятора Li-Ion емкостью 1,5 А·ч (1 600 Z00 030)	x	
L-BOXX 136 (2 608 438 692)	x	
Вкладыш для кейса L-BOXX под инструмент и зарядное устройство (2 608 438 007)	x	
Быстрозарядное устройство AL 1820 CV (2 607 225 424)	x	



Новинка!

dynamicseries

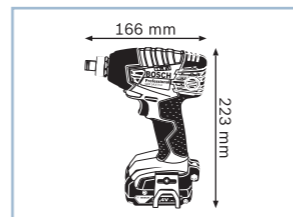
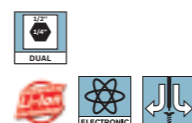

Аккумуляторный импульсный гайковерт 18 В GDХ 18 V-LI Professional

Самый универсальный импульсный гайковерт в классе инструментов 18 В

- Уникальность: инновационный патрон для инструмента, комбинирующий шестигранник на 1/4" и четырехгранник на 1/2" — для расширения спектра применения
- Высокий крутящий момент и высокая частота вращения для высокой производительности при заворачивании в металл и древесину
- Компактное исполнение для оптимального удобства при выполнении работ в труднодоступных местах и над головой

Технические данные	... подробнее см. на с. 84	
Код для заказа	0 601 9B8 ...	
Напряжение аккумулятора	18 В	
Макс. крутящий момент (жесткое заворачивание шурупов)	180 Н·м	
Число оборотов холостого хода	0 – 2800 об/мин	
Номинальное число ударов	0 – 3200 уд/мин	
Диам. шурупов	с внутренним шестигранником 1/4": М 6 – М 14; с наружным четырехгранником 1/2": М 6 – М 16	
Патрон	Внутренний шестигранник 1/4" и наружный четырехгранник 1/2"	
Вес с аккумулятором	1,8 кг	
Комплект поставки	... 104	
2 аккумулятора Li-Ion емкостью 4,0 А·ч (1 600 Z00 038)	x	
L-BOXX 136 (2 608 438 692)	x	
Вкладыш для кейса L-BOXX под инструмент и зарядное устройство (2 608 438 007)	x	
Быстрозарядное устройство AL 1860 CV (2 607 225 322)	x	



Новинка!

dynamicseries

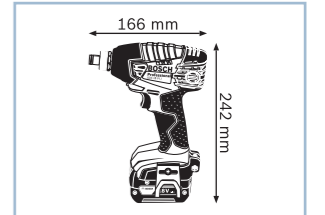
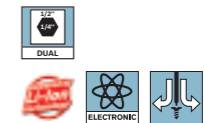

Аккумуляторный импульсный гайковерт 18 В с аккумулятором Compact GDХ 18 V-LI Professional

Самый универсальный импульсный гайковерт в классе инструментов 18 В

- Уникальность: инновационный патрон для инструмента, комбинирующий шестигранник на 1/4" и четырехгранник на 1/2" — для расширения спектра применения
- Высокий крутящий момент и высокая частота вращения для высокой производительности при заворачивании в металл и древесину
- Компактное исполнение для оптимального удобства при выполнении работ в труднодоступных местах и над головой

Технические данные	... подробнее см. на с. 84	
Код для заказа	не поставляется	
Напряжение аккумулятора	18 В	
Макс. крутящий момент (жесткое заворачивание шурупов)	180 Н·м	
Число оборотов холостого хода	0 – 2800 об/мин	
Номинальное число ударов	0 – 3200 уд/мин	
Диам. шурупов	с внутренним шестигранником 1/4": М 6 – М 14; с наружным четырехгранником 1/2": М 6 – М 16	
Патрон	Внутренний шестигранник 1/4" и наружный четырехгранник 1/2"	
Вес с аккумулятором	1,6 кг	
Комплект поставки	...	
2 аккумулятора Li-Ion емкостью 1,5 А·ч (1 600 Z00 035)	x	
L-BOXX 136 (2 608 438 692)	x	
Вкладыш для кейса L-BOXX под инструмент и зарядное устройство (2 608 438 007)	x	
Быстрозарядное устройство AL 1820 CV (2 607 225 424)	x	



Новинка!

dynamicseries

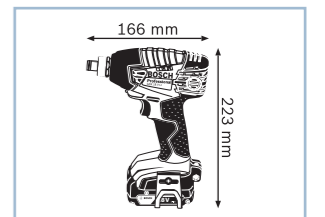
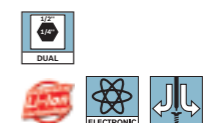

Аккумуляторная дрель-шуруповерт 14,4 В GSR 14,4 VE-2-LI Professional

Исключительная прочность и сверхкомпактность

- ▶ Исключительная мощность: крутящий момент до 75 Н•м для сложных работ по сверлению и заворачиванию шурупов в древесину и металл
- ▶ Сверхкомпактность: очень короткая длина корпуса (всего 213 мм) для оптимального удобства использования
- ▶ Высочайшая прочность: корпус Dura Shield защищает инструмент даже после падения на бетон с высоты до 2 м

Другие преимущества

- ▶ Система Electronic Motor Protection (EMP) защищает двигатель от перегрузки и обеспечивает его долгий срок службы
- ▶ Сверлильный патрон Auto-Lock 13 мм

Технические данные	... подробнее см. на с. 76	
Код для заказа	0 601 865 ...	
Напряжение аккумулятора	14,4 В	
Макс. крутящий момент (жесткое заворачивание шурупов)	75 Н•м	
Число оборотов холостого хода (1-я/2-я скорость)	0 – 380/1600 об/мин	
Макс. Ø шурупов	10 мм	
Макс. Ø отверстия в древесине	45 мм	
Комплект поставки	... 406	
2 аккумулятора Li-Ion емкостью 4,0 А•ч (1 600 Z00 033)	x	
L-BOXX 136 (2 608 438 692)	x	
Вкладыш для кейса L-BOXX под инструмент и зарядное устройство (2 608 438 029)	x	
Быстрозарядное устройство AL 1860 CV (2 607 225 322)	x	
Дополнительная рукоятка (2 602 025 169)	x	

robustseries

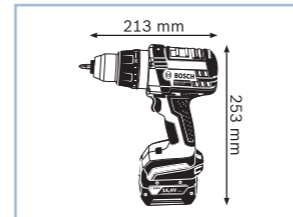
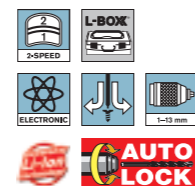

Аккумуляторная дрель-шуруповерт 18 В GSR 18 VE-2-LI Professional

Исключительная прочность и сверхкомпактность

- ▶ Исключительная мощность: крутящий момент до 80 Н•м для сложных работ по сверлению и заворачиванию шурупов в древесину и металл
- ▶ Сверхкомпактность: малая длина корпуса (всего 213 мм) для оптимального удобства использования
- ▶ Высочайшая прочность: корпус Dura Shield защищает инструмент даже после падения на бетон с высоты до 2 м

Другие преимущества

- ▶ Система Electronic Motor Protection (EMP) защищает двигатель от перегрузки и обеспечивает его долгий срок службы

Технические данные	... подробнее см. на с. 76	
Код для заказа	0 601 865 ...	
Напряжение аккумулятора	18 В	
Макс. крутящий момент (жесткое заворачивание шурупов)	80 Н•м	
Число оборотов холостого хода (1-я/2-я скорость)	0 – 380/1600 об/мин	
Макс. Ø шурупов	12 мм	
Макс. Ø отверстия в древесине	50 мм	
Комплект поставки	... 306	... 308
2 аккумулятора Li-Ion емкостью 4,0 А•ч (1 600 Z00 038)	x	–
L-BOXX 136 (2 608 438 692)	x	x
Вкладыш для кейса L-BOXX под инструмент и зарядное устройство (2 608 438 029)	x	–
Быстрозарядное устройство AL 1860 CV (2 607 225 322)	x	–
Исполнение Solo	–	x
Дополнительная рукоятка (2 602 025 169)	x	–

robustseries

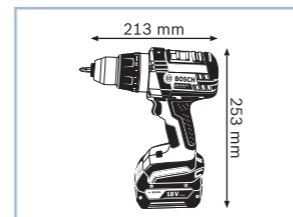
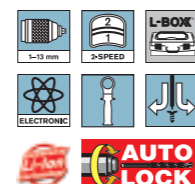

Аккумуляторная ударная дрель-шуруповерт 14,4 В GSB 14,4 VE-2-LI Professional

Исключительная надежность – сверхкомпактность – функция ударного сверления

- ▶ Исключительная мощность: крутящий момент до 80 Н•м для выполнения сложных работ по заворачиванию шурупов и сверлению в древесине и металле, а также для ударного сверления в кирпичной кладке отверстий диаметром до 14 мм
- ▶ Сверхкомпактность: малая длина корпуса (всего 228 мм) для оптимального удобства использования
- ▶ Высочайшая прочность: корпус Dura Shield защищает инструмент даже после падения на бетон с высоты до 2 м

Другие преимущества

- ▶ Система Electronic Motor Protection (EMP) защищает двигатель от перегрузки и обеспечивает его долгий срок службы
- ▶ Сверлильный патрон Auto-Lock 13 мм

Технические данные	... подробнее см. на с. 81	
Код для заказа	0 601 862 ...	
Напряжение аккумулятора	14,4 В	
Макс. крутящий момент (жесткое заворачивание шурупов)	80 Н•м	
Число оборотов холостого хода (1-я/2-я скорость)	0 – 420/1800 об/мин	
Макс. Ø шурупов	10 мм	
Макс. Ø отверстия в древесине	40 мм	
Комплект поставки	... 406	
2 аккумулятора Li-Ion емкостью 4,0 А•ч (1 600 Z00 033)	x	
L-BOXX 136 (2 608 438 692)	x	
Вкладыш для кейса L-BOXX под инструмент и зарядное устройство (2 608 438 029)	x	
Быстрозарядное устройство AL 1860 CV (2 607 225 322)	x	
Дополнительная рукоятка (2 602 025 169)	x	

robustseries

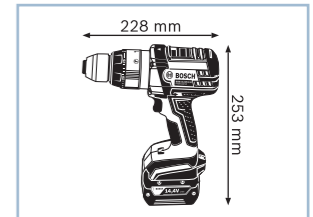
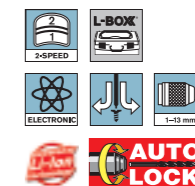

Аккумуляторная ударная дрель-шуруповерт 18 В GSB 18 VE-2-LI Professional

Исключительная надежность – сверхкомпактность – функция ударного сверления

- ▶ Исключительная мощность: крутящий момент до 85 Н•м для выполнения сложных работ по заворачиванию шурупов и сверлению в древесине и металле, а также для ударного сверления в кирпичной кладке отверстий диаметром до 14 мм
- ▶ Сверхкомпактность: малая длина корпуса (всего 228 мм) для оптимального удобства использования
- ▶ Высочайшая прочность: корпус Dura Shield защищает инструмент даже после падения на бетон с высоты до 2 м

Другие преимущества

- ▶ Система Electronic Motor Protection (EMP) защищает двигатель от перегрузки и обеспечивает его долгий срок службы
- ▶ Сверлильный патрон Auto-Lock 13 мм

Технические данные	... подробнее см. на с. 81	
Код для заказа	0 601 862 ...	
Напряжение аккумулятора	18 В	
Макс. крутящий момент (жесткое заворачивание шурупов)	85 Н•м	
Число оборотов холостого хода (1-я/2-я скорость)	0 – 420/1800 об/мин	
Макс. Ø шурупов	10 мм	
Макс. Ø отверстия в древесине	45 мм	
Комплект поставки	... 306	
2 аккумулятора Li-Ion емкостью 4,0 А•ч (1 600 Z00 038)	x	
L-BOXX 136 (2 608 438 692)	x	
Вкладыш для кейса L-BOXX под инструмент и зарядное устройство (2 608 438 029)	x	
Быстрозарядное устройство AL 1860 CV (2 607 225 322)	x	
Дополнительная рукоятка (2 602 025 169)	x	

robustseries

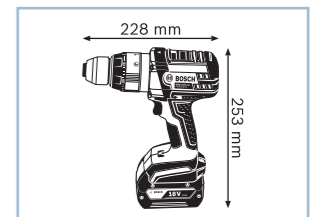
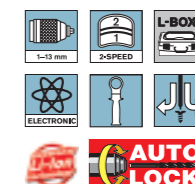

Аккумуляторный импульсный гайковерт 18 В

GDS 18 V-LI HT Professional

Самый мощный аккумуляторный импульсный гайковерт на 18 В

- ▶ Максимальный крутящий момент (до 650 Н•м) в своем классе для сложных работ по заворачиванию шурупов (М 12 - М 20) в металл и бетон
- ▶ Исключительная прочность и стойкость благодаря цельнометаллическому исполнению редуктора и металлическому корпусу
- ▶ С весом 3,0 кг это один из самых легких импульсных гайковертов «High-Torque»

Другие преимущества

- ▶ Инновационные аккумуляторы CoolPack обеспечивают оптимальный отвод тепла и тем самым удлиняют срок службы на 100 % (ср. литий-ионные аккумуляторы без CoolPack)



robustseries

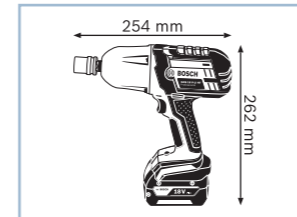

Технические данные	... подробнее см. на с. 85	
Код для заказа	0 601 9B1 ...	
Напряжение аккумулятора	18 В	
Макс. крутящий момент (жесткое заворачивание шурупов)	650 Н•м	
Номинальное число ударов	0 – 2100 уд/мин	
Диам. шурупов	М 12 – М 20	
Патрон	наружный четырехгранник 1/2"	
Вес с аккумулятором	3,0 кг	
Комплект поставки	... 303	
2 аккумулятора Li-Ion емкостью 4,0 А•ч (1 600 Z00 038)	x	
L-BOXX 136 (2 608 438 692)	x	
Вкладыш для кейса L-BOXX под инструмент и зарядное устройство (2 608 438 006)	x	
Быстрозарядное устройство AL 1860 CV (2 607 225 322)	x	

Аккумуляторный импульсный гайковерт 14,4 В

GDR 14,4 V-LI MF Professional

Самый компактный и мощный многофункциональный аккумуляторный импульсный гайковерт 14,4 В

- ▶ Максимальный крутящий момент (до 150 Н•м) в своем классе инструментов для эффективной работы
- ▶ Две установки частоты вращения для решения различных задач как при заворачивании шурупов, так и при сверлении отверстий
- ▶ Сверхкомпактное исполнение (всего 177 мм) для выполнения работ над головой и в труднодоступных местах

Другие преимущества

- ▶ Инновационные аккумуляторы CoolPack обеспечивают оптимальный отвод тепла и тем самым удлиняют срок службы на 100 % (ср. литий-ионные аккумуляторы без CoolPack)



robustseries

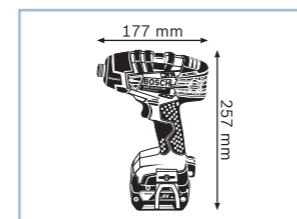

Технические данные	... подробнее см. на с. 83	
Код для заказа	не поставляется	
Напряжение аккумулятора	14,4 В	
Макс. крутящий момент (жесткое заворачивание шурупов)	150 Н•м	
Номинальное число ударов	0 – 3200 уд/мин	
Диам. шурупов	М 6 – М 14	
Патрон	внутренний шестигранник 1/4"	
Вес с аккумулятором	1,8 кг	
Комплект поставки		
2 аккумулятора Li-Ion емкостью 4,0 А•ч (1 600 Z00 033)	x	
L-BOXX 136 (2 608 438 692)	x	
Вкладыш для кейса L-BOXX под инструмент и зарядное устройство (2 608 438 006)	x	
Быстрозарядное устройство AL 1860 CV (2 607 225 322)	x	

Аккумуляторный импульсный гайковерт 18 В

GDR 18 V-LI MF Professional

Самый компактный и мощный многофункциональный аккумуляторный импульсный гайковерт 18 В

- ▶ Максимальный крутящий момент (до 160 Н•м) в своем классе инструментов для эффективной работы
- ▶ Две установки частоты вращения для решения различных задач как при заворачивании шурупов, так и при сверлении отверстий
- ▶ Сверхкомпактное исполнение (всего 177 мм) для выполнения работ над головой и в труднодоступных местах

Другие преимущества

- ▶ Инновационные аккумуляторы CoolPack обеспечивают оптимальный отвод тепла и тем самым удлиняют срок службы на 100 % (ср. литий-ионные аккумуляторы без CoolPack)



robustseries



Технические данные	... подробнее см. на с. 83	
Код для заказа	не поставляется	
Напряжение аккумулятора	18 В	
Макс. крутящий момент (жесткое заворачивание шурупов)	160 Н•м	
Номинальное число ударов	0 – 3200 уд/мин	
Диам. шурупов	М 6 – М 14	
Патрон	внутренний шестигранник 1/4"	
Вес с аккумулятором	1,9 кг	
Комплект поставки		
2 аккумулятора Li-Ion емкостью 4,0 А•ч (1 600 Z00 038)	x	
L-BOXX 136 (2 608 438 692)	x	
Вкладыш для кейса L-BOXX под инструмент и зарядное устройство (2 608 438 006)	x	
Быстрозарядное устройство AL 1860 CV (2 607 225 322)	x	

Принадлежности для аккумуляторных импульсных гайковертов

Аккумуляторные импульсные гайковерты



Заворачивание шурупов

Аккумуляторная дрель-шуруповерт 36 В**GSR 36 V-LI Professional****Мощное заворачивание как при использовании инструмента с сетевым питанием – свыше 500 заворачиваний**

- ▶ Производительность, как у инструмента с сетевым питанием. Заворачивание до 535 шурупов (6x80 мм, в мягкую древесину) на одной зарядке аккумулятора
- ▶ Невероятная мощность: заворачивает даже шурупы диаметром 12 мм без потери скорости вращения
- ▶ Высочайшая прочность: корпус Dura Shield защищает инструмент даже после падения на бетон с высоты до 2 м

Другие преимущества

- ▶ Bosch Electronic Cell Protection (ECP): система защиты аккумулятора от перегрузки, перегрева и глубокого разряда
- ▶ Эффект зарядки Bosch Hyper Charge: быстрая зарядка позволяет подзаряжать аккумулятор на 75% за половину цикла зарядки

Технические данные	... подробнее см. на с. 77
Код для заказа	0 601 912 ...
Напряжение аккумулятора	36 В
Макс. крутящий момент (жесткое заворачивание шурупов)	80 Н•м
Число оборотов холостого хода (1-я/2-я скорость)	0 – 400/1400 об/мин
Макс. Ø шурупов	12 мм
Макс. Ø отверстия в древесине	50 мм
Комплект поставки	... 106
2 аккумулятора Li-Ion емкостью 2,6 А•ч (2 607 336 108)	x
Чемоданчик (2 605 438 587)	x
Быстрозарядное устройство AL 3640 CV (2 607 225 100)	x
Быстрозажимной патрон 13 мм (2 608 572 182)	x
Дополнительная рукоятка (2 602 025 134)	x

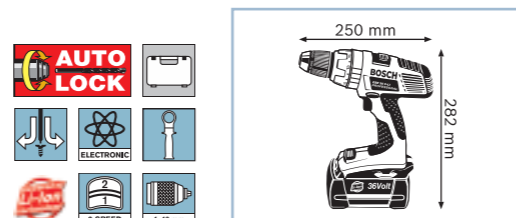
**Аккумуляторная дрель-шуруповерт с аккумулятором Compact 36 В****GSR 36 V-LI Professional****Мощное заворачивание как при использовании инструмента с сетевым питанием – свыше 225 заворачиваний**

- ▶ Долгий срок службы: заворачивание до 225 шурупов (6x80 мм, в мягкую древесину) на одной зарядке аккумулятора
- ▶ Невероятная мощность: заворачивает даже шурупы диаметром 12 мм без потери скорости вращения
- ▶ Высочайшая прочность: корпус Dura Shield защищает инструмент даже после падения на бетон с высоты до 2 м

Другие преимущества

- ▶ Bosch Electronic Cell Protection (ECP): система защиты аккумулятора от перегрузки, перегрева и глубокого разряда
- ▶ Эффект зарядки Bosch Hyper Charge: быстрая зарядка позволяет подзаряжать аккумулятор на 75% за половину цикла зарядки

Технические данные	... подробнее см. на с. 77
Код для заказа	не поставляется
Напряжение аккумулятора	36 В
Макс. крутящий момент (жесткое заворачивание шурупов)	80 Н•м
Число оборотов холостого хода (1-я/2-я скорость)	0 – 400/1400 об/мин
Макс. Ø шурупов	12 мм
Макс. Ø отверстия в древесине	50 мм
Комплект поставки	
2 аккумулятора Li-Ion емкостью 1,3 А•ч (2 607 336 002)	x
Чемоданчик (2 605 438 587)	x
Быстрозарядное устройство AL 3640 CV (2 607 225 100)	x
Быстрозажимной патрон 13 мм (2 608 572 182)	x
Дополнительная рукоятка (2 602 025 134)	x

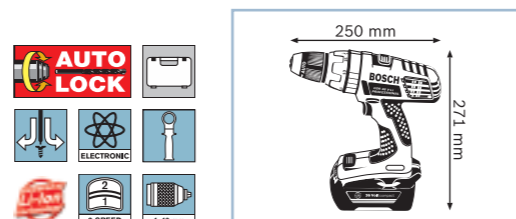
**Аккумуляторная ударная дрель-шуруповерт 36 В GSB 36 V-LI Professional****Мощный многофункциональный инструмент для сверления, сверления с ударом и заворачивания шурупов**

- ▶ Производительность, как у инструмента с сетевым питанием. Заворачивание до 115 шурупов (8x50 мм, в кирпичную кладку) на одной зарядке аккумулятора
- ▶ Невероятная мощность: заворачивает даже шурупы диаметром 12 мм без потери скорости вращения
- ▶ Высочайшая прочность: корпус Dura Shield защищает инструмент даже после падения на бетон с высоты до 2 м

Другие преимущества

- ▶ Bosch Electronic Cell Protection (ECP): система защиты аккумулятора от перегрузки, перегрева и глубокого разряда
- ▶ Эффект зарядки Bosch Hyper Charge: быстрая зарядка позволяет подзаряжать аккумулятор на 75% за половину цикла зарядки

Технические данные	... подробнее см. на с. 82
Код для заказа	0 601 913 ...
Напряжение аккумулятора	36 В
Макс. крутящий момент (жесткое заворачивание шурупов)	78 Н•м
Макс. число ударов	18 000 уд/мин
Макс. Ø шурупов	12 мм
Макс. Ø отверстия в кирпичной кладке	16 мм
Комплект поставки	... 106
2 аккумулятора Li-Ion емкостью 2,6 А•ч (2 607 336 108)	x
Чемоданчик (2 605 438 587)	x
Быстрозарядное устройство AL 3640 CV (2 607 225 100)	x
Быстрозажимной патрон 13 мм (2 608 572 182)	x
Дополнительная рукоятка (2 602 025 134)	x

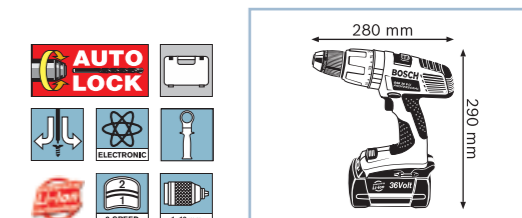
**Аккумуляторная ударная дрель-шуруповерт с аккумулятором Compact 36 В****GSB 36 V-LI Professional****Мощный многофункциональный инструмент для сверления, сверления с ударом и заворачивания шурупов с аккумулятором Compact**

- ▶ Мощный ударный механизм и высокое число оборотов обеспечивают высокую производительность сверления в кирпичной кладке
- ▶ Невероятная мощность: заворачивает даже шурупы диаметром 12 мм без потери скорости вращения
- ▶ Высочайшая прочность: корпус Dura Shield защищает инструмент даже после падения на бетон с высоты до 2 м

Другие преимущества

- ▶ Bosch Electronic Cell Protection (ECP): система защиты аккумулятора от перегрузки, перегрева и глубокого разряда
- ▶ Эффект зарядки Bosch Hyper Charge: быстрая зарядка позволяет подзаряжать аккумулятор на 75% за половину цикла зарядки

Технические данные	... подробнее см. на с. 82
Код для заказа	не поставляется
Напряжение аккумулятора	36 В
Макс. крутящий момент (жесткое заворачивание шурупов)	78 Н•м
Макс. число ударов	18 000 уд/мин
Макс. Ø шурупов	12 мм
Макс. Ø отверстия в кирпичной кладке	16 мм
Комплект поставки	
2 аккумулятора Li-Ion емкостью 1,3 А•ч (2 607 336 002)	x
Чемоданчик (2 605 438 587)	x
Быстрозарядное устройство AL 3640 CV (2 607 225 100)	x
Быстрозажимной патрон 13 мм (2 608 572 182)	x
Дополнительная рукоятка (2 602 025 134)	x

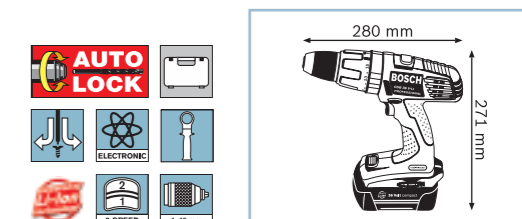

Аккумуляторный перфоратор 14,4 В GBH 14,4 V-LI Compact Professional

Самый компактный профессиональный аккумуляторный перфоратор 14,4 В

- ▶ Самое компактное исполнение среди инструментов этого класса (общая длина всего 278 мм — вкл. патрон SDS-plus)
- ▶ Пневматический ударный механизм для сверления отверстий диаметром до 12 мм
- ▶ Также подходит для выполнения различных работ по заворачиванию шурупов и сверлению в древесине и металле

Другие преимущества

- ▶ Инновационные аккумуляторы CoolPack обеспечивают оптимальный отвод тепла и тем самым продлевают срок службы на 100 % (ср. литий-ионные аккумуляторы без CoolPack)
- ▶ Bosch Electronic Cell Protection (ECP): система защиты аккумулятора от перегрузки, перегрева и глубокого разряда



Технические данные	... подробнее см. на с. 86		
Код для заказа	0 611 905 ...		
Напряжение аккумулятора	14,4 В		
Макс. энергия единичного удара	1 Дж		
Диам. отверстия в бетоне при сверлении ударными сверлами	4 – 12 мм		
Вес с аккумулятором (1,5/3,0 А·ч)	1,8/2,0 кг		
Комплект поставки	... 400	... 403	... 402
2 аккумулятора Li-Ion емкостью 1,5 А·ч (2 607 336 562)	–	–	x
2 аккумулятора Li-Ion емкостью 3,0 А·ч (2 607 336 224)	–	x	–
L-BOXX 136 (2 608 438 692)	–	x	x
Вкладыш для кейса L-BOXX под инструмент и зарядное устройство (2 608 438 095)	–	x	x
Быстрозарядное устройство AL 1820 CV (2 607 225 424)	–	–	x
Быстрозарядное устройство AL 1860 CV (2 607 225 322)	–	x	–
Картон / Исполнение Solo	x	–	–

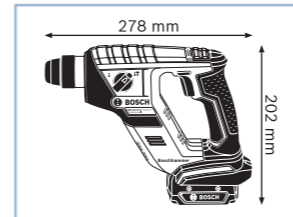
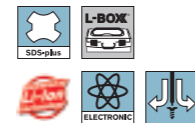

Аккумуляторный перфоратор 18 В GBH 18 V-LI Compact Professional

Самый компактный профессиональный аккумуляторный перфоратор 18 В

- ▶ Самое компактное исполнение среди инструментов этого класса (общая длина всего 278 мм — вкл. патрон SDS-plus)
- ▶ Пневматический ударный механизм для сверления отверстий диаметром до 12 мм
- ▶ Также подходит для выполнения различных работ по заворачиванию шурупов и сверлению в древесине и металле

Другие преимущества

- ▶ Инновационные аккумуляторы CoolPack обеспечивают оптимальный отвод тепла и тем самым продлевают срок службы на 100 % (ср. литий-ионные аккумуляторы без CoolPack)
- ▶ Bosch Electronic Cell Protection (ECP): система защиты аккумулятора от перегрузки, перегрева и глубокого разряда



Технические данные	... подробнее см. на с. 86		
Код для заказа	0 611 905 ...		
Напряжение аккумулятора	18 В		
Макс. энергия единичного удара	1 Дж		
Диам. отверстия в бетоне при сверлении ударными сверлами	4 – 12 мм		
Вес с аккумулятором (1,5/3,0 А·ч)	1,9/2,1 кг		
Комплект поставки	... 300	... 303	... 302
2 аккумулятора Li-Ion емкостью 1,5 А·ч (2 607 336 560)	–	–	x
2 аккумулятора Li-Ion емкостью 3,0 А·ч (2 607 336 236)	–	x	–
L-BOXX 136 (2 608 438 692)	–	x	x
Вкладыш для кейса L-BOXX под инструмент и зарядное устройство (2 608 438 095)	–	x	x
Быстрозарядное устройство AL 1820 CV (2 607 225 424)	–	–	x
Быстрозарядное устройство AL 1860 CV (2 607 225 322)	–	x	–
Картон / Исполнение Solo	x	–	–

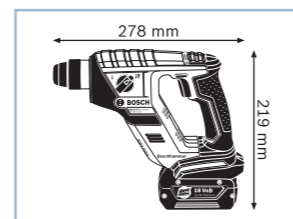

Аккумуляторный перфоратор 18 В

GBH 18 V-EC Professional

Превосходная комбинация производительности и веса

- ▶ Высокая продолжительность работы (153 отверстия 6 x 40 мм в бетоне) на одной зарядке аккумулятора (4,0 А·ч) благодаря мощному бесколлекторному двигателю Bosch EC
- ▶ Малый вес (всего 2,6 кг) и компактное исполнение для комфортной работы
- ▶ Максимальная производительность выемки (12 кг/ч) в своем классе

Другие преимущества

- ▶ Бесщеточный двигатель Bosch-EC: компактный, легкий, пылезащищенный, не требующий никакого технического обслуживания



С функцией долбления

Новинка!



Технические данные	... подробнее см. на с. 86	
Код для заказа	0 611 904 ...	
Напряжение аккумулятора	18 В	
Макс. энергия единичного удара	1,7 Дж	
Диам. отверстия в бетоне при сверлении ударными сверлами	4 – 18 мм	
Вес с аккумулятором	2,6 кг	
Комплект поставки	... 006	
2 аккумулятора Li-Ion емкостью 4,0 А·ч (1 600 200 038)	x	
L-BOXX 136 (2 608 438 692)	x	
Вкладыш для кейса L-BOXX под инструмент и зарядное устройство (2 608 438 005)	x	
Быстрозарядное устройство AL 1860 CV (2 607 225 322)	x	
Ограничитель глубины 210 мм (1 613 001 010)	x	
Дополнительная рукоятка (2 602 025 141)	x	

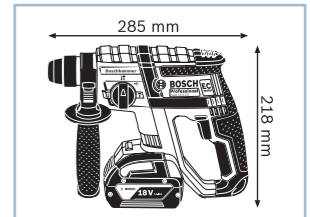
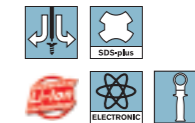

Аккумуляторный перфоратор 36 В

GBH 36 V-LI Compact Professional

Мал да удал! Производительность как у перфоратора с сетевым питанием

- ▶ Сверление до 100 отверстий (6x40 мм, в бетоне) на одной зарядке аккумулятора, оптимально подходит для использования внутри помещений
- ▶ С весом всего 2,9 кг идеально подходит для выполнения работ над головой
- ▶ Пневматический ударный механизм с функцией долбления, оптимально подходит для сверления отверстий диаметром 4–10 мм в бетоне (макс. 18 мм)

Другие преимущества

- ▶ Бесщеточный двигатель Bosch-EC: компактный, легкий, пылезащищенный, не требующий никакого технического обслуживания
- ▶ Bosch Electronic Cell Protection (ECP): система защиты аккумулятора от перегрузки, перегрева и глубокого разряда



Технические данные	... подробнее см. на с. 86	
Код для заказа	0 611 903 ...	
Напряжение аккумулятора	36 В	
Макс. энергия единичного удара	1,8 Дж	
Диам. отверстия в бетоне при сверлении ударными сверлами	4 – 18 мм	
Вес с аккумулятором	2,9 кг	
Комплект поставки	... R02	
2 аккумулятора Li-Ion емкостью 1,3 А·ч (2 607 336 002)	x	
Чемоданчик (2 605 438 668)	x	
Быстрозарядное устройство AL 3640 CV (2 607 225 100)	x	
Ограничитель глубины 210 мм (2 603 001 019)	x	
Дополнительная рукоятка (№ запасной части 1 612 025 078)	x	

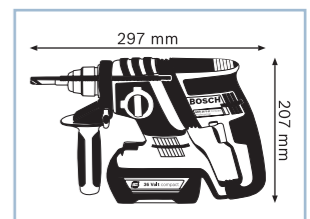
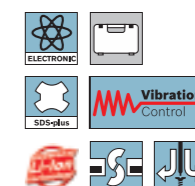

Аккумуляторный перфоратор 36 В**GBH 36 VF-LI Professional****Производительность, как у инструмента с сетевым питанием**

- ▶ Сверление до 145 отверстий (6x40 мм, в бетоне С30/37) на одной зарядке аккумулятора, оптимально подходит для использования вне помещений
- ▶ Пневматический ударный механизм с функцией долбления оптимально подходит для сверления отверстий диаметром 8–16 мм в бетоне (макс. 26 мм)
- ▶ Благодаря входящему в комплект поставки быстрозажимному сверлильному патрону подходит также для использования со сверлами с круглым хвостовиком в древесине и металле

Другие преимущества

- ▶ Bosch Electronic Cell Protection (ECP): система защиты аккумулятора от перегрузки, перегрева и глубокого разряда

**С функцией долбления**

Технические данные	... подробнее см. на с. 86
Код для заказа	0 611 901 ...
Напряжение аккумулятора	36 В
Макс. энергия единичного удара	2,8 Дж
Диам. отверстия в бетоне при сверлении ударными сверлами	4 – 26 мм
Вес с аккумулятором	4,5 кг
Комплект поставки	... ROB
2 аккумулятора Li-Ion емкостью 2,6 А·ч (2 607 336 108)	x
Чемоданчик (2 605 438 179)	x
Быстрозарядное устройство AL 3640 CV (2 607 225 100)	x
Быстрозажимной патрон 13 мм (2 608 572 212)	x
Ограничитель глубины 210 мм (1 613 001 010)	x
Дополнительная рукоятка (2 602 025 141)	x

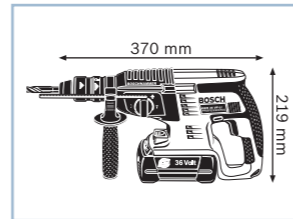
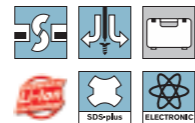
**Аккумуляторный перфоратор 36 В****GBH 36 V-LI Professional****Производительность, как у инструмента с сетевым питанием**

- ▶ Сверление до 145 отверстий (6x40 мм, в бетоне С30/37) на одной зарядке аккумулятора, оптимально подходит для использования вне помещений
- ▶ Пневматический ударный механизм с функцией долбления оптимально подходит для сверления отверстий диаметром 8–16 мм в бетоне (макс. 26 мм)
- ▶ Высокая энергия единичного удара (2,8 Дж)

Другие преимущества

- ▶ Bosch Electronic Cell Protection (ECP): система защиты аккумулятора от перегрузки, перегрева и глубокого разряда
- ▶ Отсутствие эффекта памяти: аккумулятор можно заряжать вне зависимости от степени его заряженности без повреждения элементов

**С функцией долбления**

Технические данные	... подробнее см. на с. 86
Код для заказа	0 611 900 ...
Напряжение аккумулятора	36 В
Макс. энергия единичного удара	2,8 Дж
Диам. отверстия в бетоне при сверлении ударными сверлами	4 – 26 мм
Вес с аккумулятором	4,3 кг
Комплект поставки	... ROG
2 аккумулятора Li-Ion емкостью 2,6 А·ч (2 607 336 108)	x
Чемоданчик (2 605 438 179)	x
Быстрозарядное устройство AL 3640 CV (2 607 225 100)	x
Ограничитель глубины 210 мм (1 613 001 010)	x
Дополнительная рукоятка (2 602 025 141)	x

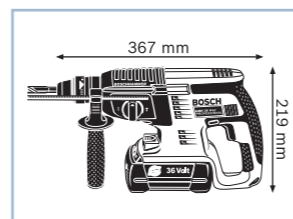
**Аккумуляторный универсальный резак 10,8 В****GOP 10,8 V-LI Professional****Совершенство в монтаже и ремонте**

- ▶ Разнообразные способы применения (врезное пиление, пиление заподлицо и шлифование) с обширным ассортиментом принадлежностей
- ▶ Удобство работы благодаря компактности и весу всего 1,0 кг
- ▶ Производительность, как у сетевых инструментов – до 20 000 колебаний/мин



Технические данные	... подробнее см. на с. 87
Код для заказа	0 601 858 ...
Напряжение аккумулятора	10,8 В
Число оборотов холостого хода	5000 – 20 000 об/мин
Угол колебаний, слева/справа	1,4°
Вес с аккумулятором	1,0 кг
Комплект поставки	... 00С
Набор из 5 шлифлистов	x
Ключ с внутренним шестигранником	x
Картон	x
Вкладыш для кейса L-BOXX под инструмент и зарядное устройство (2 608 438 012)	x
Шлифпластина	x
Исполнение Solo	x

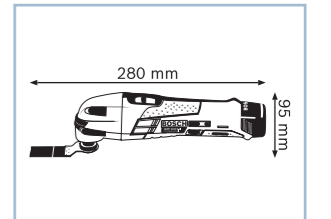
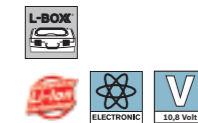

Аккумуляторная ножовка 10,8 В**GSA 10,8 V-LI Professional****Самая компактная профессиональная универсальная пила**

- ▶ Сверхкомпактное исполнение в своем классе для оптимального удобства использования и различной обработки древесины, металла и пластмассы
- ▶ Превосходная эргономичность: малый обхват рукоятки и вес (всего 1,2 кг) для максимального комфорта работы
- ▶ Удобный индикатор заряда: показывает уровень заряда аккумулятора в любое время

Другие преимущества

- ▶ Система Bosch SDS для быстрой и удобной замены пильных полотен

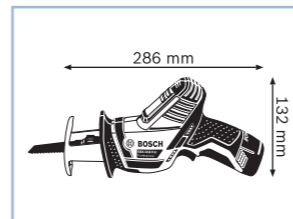
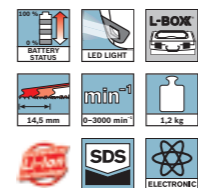

Технические данные	... подробнее см. на с. 90
Код для заказа	0 601 64L ...
Напряжение аккумулятора	10,8 В
Длина хода	14,5 мм
Частота ходов (1-я/2-я скорость)	3000 ходов/мин
Вес с аккумулятором	1,2 кг
Комплект поставки	... 902
Вкладыш для L-BOXX под инструмент (2 608 438 030)	x
Пильное полотно по металлу S 522 EF (2 608 657 726)	x
Пильное полотно Wood and Metal S 511 DF (2 608 657 727)	x

Аккумуляторная ножовка 10,8 В с аккумулятором 2,0 А·ч**GSA 10,8 V-LI Professional****Самая компактная профессиональная универсальная пила**

- ▶ Сверхкомпактное исполнение в своем классе для оптимального удобства использования и различной обработки древесины, металла и пластмассы
- ▶ Превосходная эргономичность: малый обхват рукоятки и вес (всего 1,2 кг) для максимального комфорта работы
- ▶ Удобный индикатор заряда: показывает уровень заряда аккумулятора в любое время

Другие преимущества

- ▶ Система Bosch SDS для быстрой и удобной замены пильных полотен

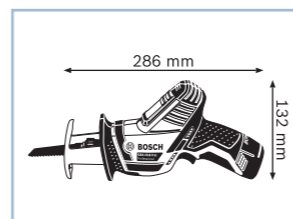
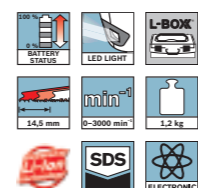

Технические данные	... подробнее см. на с. 90
Код для заказа	0 601 64L ...
Напряжение аккумулятора	10,8 В
Длина хода	14,5 мм
Частота ходов (1-я/2-я скорость)	3000 ходов/мин
Вес с аккумулятором	1,2 кг
Комплект поставки	... 972
2 аккумулятора Li-Ion емкостью 2,0 А·ч (1 600 Z00 02X)	x
1/2 вкладыша для L-BOXX под инструмент (2 608 438 030)	x
1/2 вкладыша для L-BOXX под зарядное устройство (2 608 438 031)	x
Крышка для вкладыша для L-BOXX под зарядное устройство (2 608 438 032)	x
L-BOXX 102 (2 608 438 691)	x
Быстрозарядное устройство AL 1130 CV (2 607 225 134)	x
Пильное полотно по металлу S 522 EF (2 608 657 726)	x
Пильное полотно Wood and Metal S 511 DF (2 608 657 727)	x

Аккумуляторные ножницы по листовому металлу 10,8 В**GSC 10,8 V-LI Professional****Резут металл в 4 раза быстрее и без лишних усилий**

- ▶ Выполнение прямых и криволинейных пропилов в 4 раз быстрее по сравнению с обычными листовыми ножницами
- ▶ Высокая производительность: без труда режут металл толщиной до 1,3 мм
- ▶ Исключительно малый вес (всего 1,4 кг) и сверхкомпактное исполнение для комфортной и неустойчивой работы

Другие преимущества

- ▶ Уникальная литий-ионная технология класса Premium от Bosch: увеличение срока службы и исключительная продолжительность работы аккумулятора

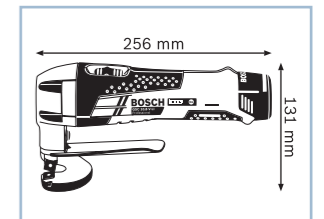
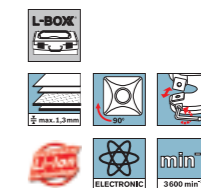

Технические данные	... подробнее см. на с. 93
Код для заказа	0 601 926 ...
Напряжение аккумулятора	10,8 В
Макс. производительность резания алюминия (250 Н/мм²)	2,0 мм
Макс. производительность резания стали (400 Н/мм²)	1,3 мм
Вес с аккумулятором	1,4 кг
Комплект поставки	... 105
Установочный калибр	x
Ключ с внутренним шестигранником	x
Картон	x
Вкладыш для L-BOXX под инструмент (2 608 438 018)	x
Исполнение Solo	x

Аккумуляторные ножницы по листовому металлу 10,8 В с аккумулятором 2,0 А·ч**GSC 10,8 V-LI Professional****Резут металл в 4 раза быстрее и без лишних усилий**

- ▶ Выполнение прямых и криволинейных пропилов в 4 раз быстрее по сравнению с обычными листовыми ножницами
- ▶ Высокая производительность: без труда режут металл толщиной до 1,3 мм
- ▶ Исключительно малый вес (всего 1,4 кг) и сверхкомпактное исполнение для комфортной и неустойчивой работы

Другие преимущества

- ▶ Уникальная литий-ионная технология класса Premium от Bosch: увеличение срока службы и исключительная продолжительность работы аккумулятора

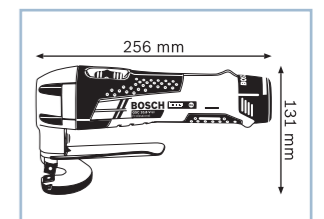
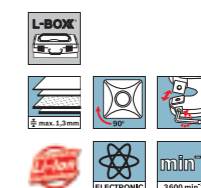

Технические данные	... подробнее см. на с. 93
Код для заказа	0 601 926 ...
Напряжение аккумулятора	10,8 В
Макс. производительность резания алюминия (250 Н/мм²)	2,0 мм
Макс. производительность резания стали (400 Н/мм²)	1,3 мм
Вес с аккумулятором	1,4 кг
Комплект поставки	... 108
2 аккумулятора Li-Ion емкостью 2,0 А·ч (1 600 Z00 02X)	x
Установочный калибр	x
Ключ с внутренним шестигранником	x
L-BOXX 102 (2 608 438 691)	x
Вкладыш для кейса L-BOXX под инструмент и зарядное устройство (2 608 438 011)	x
Быстрозарядное устройство AL 1130 CV (2 607 225 134)	x

Аккумуляторные универсальные ножницы 10,8 В GUS 10,8 V-LI Professional

Самые быстрые универсальные ножницы для профессионального использования

- ▶ Универсальность применения: резка различных гибких и мягких материалов (толщиной до 11 мм), например, ПВХ, ковровых покрытий, картона, кожи, тканей
- ▶ Высокая скорость работы благодаря точной настройке числа оборотов для обработки мягких и гибких материалов
- ▶ Исключительная производительность: производительность резки до 230 м (ПВХ 4 мм) на одной зарядке аккумулятора (1,5 А·ч)

Другие преимущества

- ▶ Отличная производительность резки благодаря самозатачивающемуся ножу «Autosharp»
- ▶ Bosch Electronic Cell Protection (ECP): система защиты аккумулятора от перегрузки, перегрева и глубокого разряда

Технические данные	... подробнее см. на с. 94	
Код для заказа	0 601 9B2 ...	
Напряжение аккумулятора	10,8 В	
Вес с аккумулятором	1,0 кг	
Комплект поставки	... 901	
Картон	x	
Вкладыш для L-BOXX под инструмент (2 608 438 079)	x	
Исполнение Solo	x	

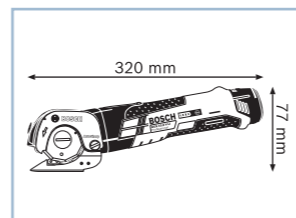
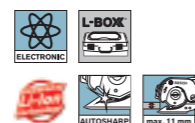

Аккумуляторные универсальные ножницы 10,8 В с аккумулятором 2,0 А·ч GUS 10,8 V-LI Professional

Самые быстрые универсальные ножницы для профессионального использования

- ▶ Универсальность применения: резка различных гибких и мягких материалов (толщиной до 11 мм), например, ПВХ, ковровых покрытий, картона, кожи, тканей
- ▶ Высокая скорость работы благодаря точной настройке числа оборотов для обработки мягких и гибких материалов
- ▶ Исключительная производительность: производительность резки до 300 м (ПВХ 4 мм) на одной зарядке аккумулятора (2,0 А·ч)

Другие преимущества

- ▶ Отличная производительность резки благодаря самозатачивающемуся ножу «Autosharp»
- ▶ Bosch Electronic Cell Protection (ECP): система защиты аккумулятора от перегрузки, перегрева и глубокого разряда

Технические данные	... подробнее см. на с. 94	
Код для заказа	0 601 9B2 ...	
Напряжение аккумулятора	10,8 В	
Вес с аккумулятором	1,0 кг	
Комплект поставки	... 901	... 904
2 аккумулятора Li-Ion емкостью 2,0 А·ч (1 600 Z00 02X)	-	x
1/2 вкладыша для L-BOXX под инструмент (2 608 438 079)	-	x
1/2 вкладыша для L-BOXX под зарядное устройство (2 608 438 031)	-	x
Картон	x	-
L-BOXX 102 (2 608 438 691)	-	x
Вкладыш для L-BOXX под инструмент (2 608 438 079)	x	-
Быстрозарядное устройство AL 1130 CV (2 607 225 134)	-	x
Исполнение Solo	x	-

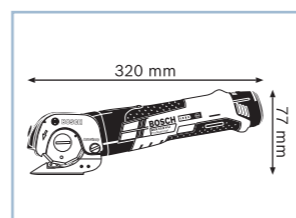
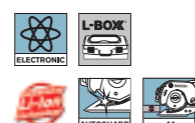

Аккумуляторная лобзиковая пила 14,4 В GST 14,4 V-LI Professional

Самая компактная профессиональная аккумуляторная лобзиковая пила в классе 14,4 В

- ▶ Компактная аккумуляторная лобзиковая пила благодаря мин. длине (всего 259 мм) в своем классе для удобства использования и прохождения кривых даже в узких местах

Технические данные	... подробнее см. на с. 88	
Код для заказа	0 601 58J ...	
Напряжение аккумулятора	14,4 В	
Число ходов на холостом ходу	2500 ходов/мин	
Глубина резания в древесине	90 мм	
Глубина резания в металле	8 мм	
Длина хода	23 мм	
Вес с аккумулятором	2,3 кг	
Комплект поставки	... 404	
2 аккумулятора Li-Ion емкостью 4,0 А·ч (1 600 Z00 033)	x	
1 пильное полотно (T 123 X – Progressor for Metal)	x	
1 пильное полотно (T 144 DP – Precision for Wood)	x	
1 пильное полотно (T 244 D – Speed for Wood)	x	
L-BOXX 136 (2 608 438 692)	x	
Вкладыш для кейса L-BOXX под инструмент и зарядное устройство (2 608 438 096)	x	
Быстрозарядное устройство AL 1860 CV (2 607 225 322)	x	
Защита от сколов (2 601 016 096)	x	

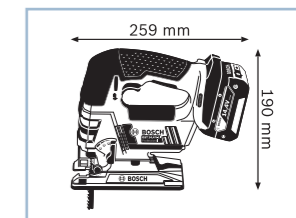

Аккумуляторная лобзиковая пила 18 В GST 18 V-LI Professional

Самая компактная профессиональная аккумуляторная лобзиковая пила в классе 18 В

- ▶ Компактная аккумуляторная лобзиковая пила благодаря мин. длине (всего 260 мм) в своем классе для удобства использования и прохождения кривых даже в узких местах

Технические данные	... подробнее см. на с. 88	
Код для заказа	0 601 58J ...	
Напряжение аккумулятора	18 В	
Число ходов на холостом ходу	2700 ходов/мин	
Глубина резания в древесине	90 мм	
Глубина резания в металле	8 мм	
Длина хода	23 мм	
Вес с аккумулятором	2,4 кг	
Комплект поставки	... 305	
2 аккумулятора Li-Ion емкостью 4,0 А·ч (1 600 Z00 038)	x	
1 пильное полотно (T 123 X – Progressor for Metal)	x	
1 пильное полотно (T 144 DP – Precision for Wood)	x	
1 пильное полотно (T 244 D – Speed for Wood)	x	
L-BOXX 136 (2 608 438 692)	x	
Вкладыш для кейса L-BOXX под инструмент и зарядное устройство (2 608 438 096)	x	
Быстрозарядное устройство AL 1860 CV (2 607 225 322)	x	
Защита от сколов (2 601 016 096)	x	

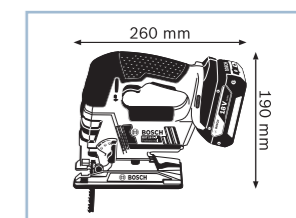
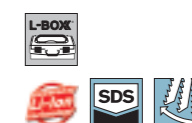

Аккумуляторная циркулярная пила 18 В**GKS 18 V-LI Professional****Максимальная производительность пиления в своем классе**

- ▶ Торцевание до 50 ДСП (900x19 мм) на одной зарядке аккумулятора
- ▶ Система Electronic Motor Protection (EMP) защищает двигатель от перегрузки и обеспечивает его долгий срок службы
- ▶ Мобильная мощь: выполнение пропилов глубиной до 51 мм

Другие преимущества

- ▶ Инновационные аккумуляторы CoolPack обеспечивают оптимальный отвод тепла и тем самым продлевают срок службы на 100 % (ср. литий-ионные аккумуляторы без CoolPack)

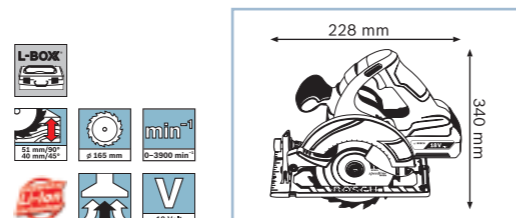

Технические данные	... подробнее см. на с. 89
Код для заказа	0 601 66H ...
Напряжение аккумулятора	18 В
Глубина пропила (90°)	51 мм
Глубина пропила (45°)	40 мм
Диам. отверстия пильного диска	20 мм
Диам. пильного диска	165 мм
Вес с аккумулятором	4,1 кг
Комплект поставки	... 008
2 аккумулятора Li-Ion емкостью 4,0 А·ч (1 600 Z00 038)	x
Твердосплавный пильный диск, Ø 165 мм (2 608 640 788)	x
L-BOXX 238 (2 608 438 693)	x
Вкладыш для кейса L-BOXX под инструмент и зарядное устройство (2 608 438 008)	x
Параллельный упор	x
Быстрозарядное устройство AL 1860 CV (2 607 225 322)	x

Аккумуляторная ножовка 18 В**GSA 18 V-LI Professional****Максимальная производительность пиления в своем классе**

- ▶ Торцевание до 100 еловых балок (100x100 мм) на всего одной зарядке аккумулятора
- ▶ Система Electronic Motor Protection (EMP) защищает двигатель от перегрузки и обеспечивает его долгий срок службы
- ▶ Легкость в использовании: простая и быстрая замена пильных полотен благодаря новому механизму SDS

Другие преимущества

- ▶ Инновационные аккумуляторы CoolPack обеспечивают оптимальный отвод тепла и тем самым продлевают срок службы на 100 % (ср. литий-ионные аккумуляторы без CoolPack)

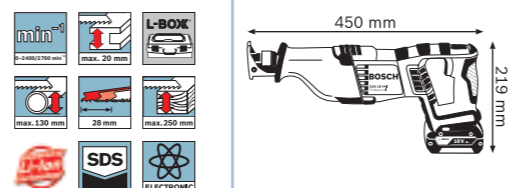

Технические данные	... подробнее см. на с. 91
Код для заказа	0 601 64J ...
Напряжение аккумулятора	18 В
Длина хода	28 мм
Частота ходов (1-я/2-я скорость)	2400/2700 ход/мин
Вес с аккумулятором	3,4 кг
Комплект поставки	... 00A
2 аккумулятора Li-Ion емкостью 4,0 А·ч (1 600 Z00 038)	x
L-BOXX 238 (2 608 438 693)	x
Вкладыш для L-BOXX под инструмент (2 608 438 009, 2 608 438 016)	x
Быстрозарядное устройство AL 1860 CV (2 607 225 322)	x
Пильное полотно по деревине S 2345 X (2 608 654 403)	x
Пильное полотно по металлу S 123 XF (2 608 654 416)	x

Аккумуляторный рубанок 14,4 В**GHO 14,4 V-LI Professional****Исключительно легкий и точный**

- ▶ Быстрая и высокоточная работа благодаря плавной регулировке глубины строгания до 1,6 мм
- ▶ Высокое качество обработки поверхности благодаря исключительно острому и долговечному поворотному ножу из твердого сплава
- ▶ Малый вес (всего 2,5 кг) для комфортной работы

Другие преимущества

- ▶ Инновационные аккумуляторы CoolPack обеспечивают оптимальный отвод тепла и тем самым продлевают срок службы на 100 % (ср. литий-ионные аккумуляторы без CoolPack)
- ▶ Bosch Electronic Cell Protection (ECP): система защиты аккумулятора от перегрузки, перегрева и глубокого разряда
- ▶ Тормоз двигателя для безопасной остановки
- ▶ Быстрая замена ножа для непрерывной работы

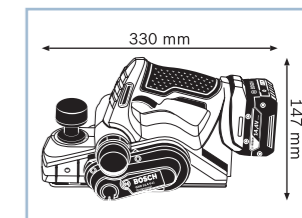
**Новинка!**

Технические данные	... подробнее см. на с. 92
Код для заказа	0 601 5A0 ...
Напряжение аккумулятора	14,4 В
Макс. ширина строгания	82 мм
Глубина строгания	0–1,6 мм
Глубина выборки паза	0–8 мм
Вес с аккумулятором	2,5 кг
Число оборотов холостого хода	14 000 об/мин
Комплект поставки	... 402
2 аккумулятора Li-Ion емкостью 4,0 А·ч (1 600 Z00 033)	x
L-BOXX 238 (2 608 438 693)	x
Вкладыш для кейса L-BOXX под инструмент и зарядное устройство	x
Быстрозарядное устройство AL 1860 CV (2 607 225 322)	x

Аккумуляторный рубанок 18 В**GHO 18 V-LI Professional****Исключительно легкий и точный**

- ▶ Быстрая и высокоточная работа благодаря плавной регулировке глубины строгания до 1,6 мм
- ▶ Высокое качество обработки поверхности благодаря исключительно острому и долговечному поворотному ножу из твердого сплава
- ▶ Малый вес (всего 2,6 кг) для комфортной работы

Другие преимущества

- ▶ Инновационные аккумуляторы CoolPack обеспечивают оптимальный отвод тепла и тем самым продлевают срок службы на 100 % (ср. литий-ионные аккумуляторы без CoolPack)
- ▶ Bosch Electronic Cell Protection (ECP): система защиты аккумулятора от перегрузки, перегрева и глубокого разряда
- ▶ Тормоз двигателя для безопасной остановки
- ▶ Быстрая замена ножа для непрерывной работы

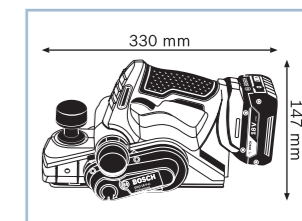
**Новинка!**

Технические данные	... подробнее см. на с. 92
Код для заказа	0 601 5A0 ...
Напряжение аккумулятора	18 В
Число оборотов холостого хода	14 000 об/мин
Макс. ширина строгания	82 мм
Глубина строгания	0–1,6 мм
Глубина выборки паза	0–8 мм
Вес с аккумулятором	2,6 кг
Комплект поставки	... 303
2 аккумулятора Li-Ion емкостью 4,0 А·ч (1 600 Z00 038)	x
L-BOXX 238 (2 608 438 693)	x
Вкладыш для кейса L-BOXX под инструмент и зарядное устройство	x
Быстрозарядное устройство AL 1860 CV (2 607 225 322)	x

Аккумуляторный гвоздезабиватель 18 В**GSK 18 V-LI Professional****Мобильное решение для точного крепления**

- ▶ Литий-ионная технология Bosch класса Premium для высокой производительности работы
- ▶ Система Wood Protection: блокировка выстрела при пустом магазине для защиты заготовки и ударного механизма
- ▶ Плавная регулировка глубины забивания гвоздей для точного выполнения отделочных работ

Другие преимущества

- ▶ Инновационные аккумуляторы CoolPack обеспечивают оптимальный отвод тепла и тем самым продлевают срок службы на 100 % (ср. литий-ионные аккумуляторы без CoolPack)
- ▶ Bosch Electronic Cell Protection (ECP) – система защиты аккумулятора от перегрузки, перегрева и глубокого разряда

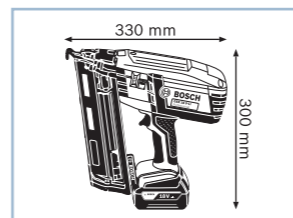
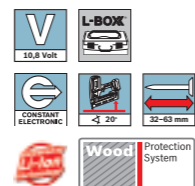

Технические данные	... подробнее см. на с. 92	
Код для заказа	0 601 480 ...	
Напряжение аккумулятора	18 В	
Длина гвоздя	32 – 63 мм	
Диам. гвоздя	1,6 мм	
Тип гвоздя	со штифтовой головкой	
Вес с аккумулятором	3,5 кг	
Комплект поставки	... 304	
2 аккумулятора Li-Ion емкостью 4,0 А·ч (1 600 Z00 038)	x	
L-BOXX 136 (2 608 438 692)	x	
Вкладыш для кейса L-BOXX под инструмент и зарядное устройство (2 608 438 074)	x	
Быстрозарядное устройство AL 1860 CV (2 607 225 322)	x	

**Аккумуляторная угловая шлифмашина 18 В****GWS 18 V-LI Professional****Самая мощная угловая шлифмашина 18 В**

- ▶ Максимальная производительность съема и резки в своем классе на одной зарядке аккумулятора
- ▶ Исключительно надежный и устойчивый к нагрузкам 4-полюсный двигатель высокой мощности для долгого срока службы
- ▶ Компактное исполнение и малый вес (всего 2,3 кг) для комфортной работы в труднодоступных местах и над головой

Другие преимущества

- ▶ Инновационные аккумуляторы CoolPack обеспечивают оптимальный отвод тепла и тем самым продлевают срок службы на 100 % (ср. литий-ионные аккумуляторы без CoolPack)

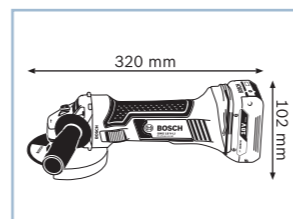
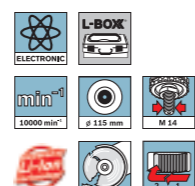

Технические данные	... подробнее см. на с. 93	
Код для заказа	0 601 93A ...	
Напряжение аккумулятора	18 В	
Число оборотов холостого хода	10 000 об/мин	
Диам. обдирочного/отрезного круга	115 мм	
Вес с аккумулятором	2,3 кг	
Комплект поставки	... 30A	
2 аккумулятора Li-Ion емкостью 4,0 А·ч (1 600 Z00 038)	x	
L-BOXX 136 (2 608 438 692)	x	
Вкладыш для кейса L-BOXX под инструмент и зарядное устройство	x	
Быстрозарядное устройство AL 1860 CV (2 607 225 322)	x	
Защитный кожух (1 619 P02 834)	x	
Дополнительная рукоятка (2 602 025 171)	x	

**Аккумуляторная угловая шлифмашина 18 В****GWS 18-125 V-LI Professional****Самая мощная угловая шлифмашина 18 В**

- ▶ Максимальная производительность съема и резки в своем классе на одной зарядке аккумулятора
- ▶ Исключительно надежный и устойчивый к нагрузкам 4-полюсный двигатель высокой мощности для долгого срока службы
- ▶ Компактное исполнение и малый вес (всего 2,3 кг) для комфортной работы в труднодоступных местах и над головой

Другие преимущества

- ▶ Инновационные аккумуляторы CoolPack обеспечивают оптимальный отвод тепла и тем самым продлевают срок службы на 100 % (ср. литий-ионные аккумуляторы без CoolPack)



Технические данные	... подробнее см. на с. 93	
Код для заказа	0 601 93A ...	
Напряжение аккумулятора	18 В	
Число оборотов холостого хода	10 000 об/мин	
Диам. обдирочного/отрезного круга	125 мм	
Вес с аккумулятором	2,3 кг	
Комплект поставки	... 30B	
2 аккумулятора Li-Ion емкостью 4,0 А·ч (1 600 Z00 038)	x	
L-BOXX 136 (2 608 438 692)	x	
Вкладыш для кейса L-BOXX под инструмент и зарядное устройство	x	
Быстрозарядное устройство AL 1860 CV (2 607 225 322)	x	
Защитный кожух (1 619 P06 548)	x	
Дополнительная рукоятка (2 602 025 171)	x	

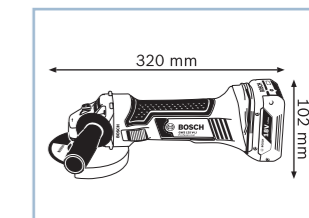
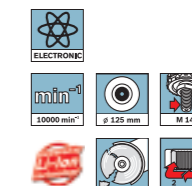

Аккумуляторная прямая шлифмашина 18 В GGS 18 V-LI Professional

Компактная профессиональная аккумуляторная прямая шлифмашина

- ▶ Исключительно надежный и устойчивый к нагрузкам 4-полюсный двигатель высокой мощности для долгого срока службы
- ▶ Самая компактная конструкция для удобства работы даже в труднодоступных местах
- ▶ Малый вес (всего 1,8 кг) для комфортной и неустойчивой работы

Другие преимущества

- ▶ Инновационные аккумуляторы CoolPack обеспечивают оптимальный отвод тепла и тем самым продлевают срок службы на 100 % (ср. литий-ионные аккумуляторы без CoolPack)



Технические данные	... подробнее см. на с. 94
Код для заказа	0 601 9B5 ...
Напряжение аккумулятора	18 В
Патрон	Цанговый зажим Ø 8 мм
Число оборотов холостого хода	22 000 об/мин
Вес с аккумулятором	1,8 кг
Комплект поставки	... 304
1 аккумулятор Li-Ion емкостью 4,0 А·ч (1 600 Z00 038)	x
2 гаечных ключа с одним зевом 19 мм (№ запасной части 3 607 950 024)	x
L-BOXX 136 (2 608 438 692)	x
Вкладыш для L-BOXX под инструмент (6 082 850 4SD)	x
Быстрозарядное устройство AL 1860 CV (2 607 225 322)	x

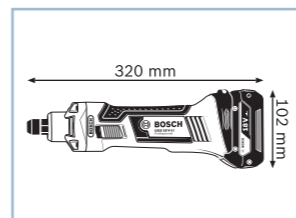
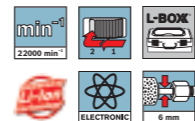

Аккумуляторная ленточная пила 18 В GCB 18 V-LI Professional

Самая компактная аккумуляторная ленточная пила в своем классе

- ▶ Минимальный вес (всего 3,8 кг) и очень компактная конструкция (длина всего 343 мм) для удобства работы даже в труднодоступных местах
- ▶ Исключительная глубина пропила (до 63,5 мм) для распиловки самых распространенных материалов, например металлических и пластмассовых труб и алюминиевого профиля
- ▶ Точные пропилы благодаря отсутствию вибраций при пилении и оптимальной подсветке рабочей зоны с помощью встроенной светодиодной лампы

Другие преимущества

- ▶ Уникальная литий-ионная технология класса Premium от Bosch: увеличение срока службы и исключительная продолжительность работы аккумулятора



Технические данные	... подробнее см. на с. 95
Код для заказа	0 601 2A0 ...
Напряжение аккумулятора	18 В
Число оборотов холостого хода	162 м/мин
Размеры пильного полотна	733 x 12,7 x 1 мм
Макс. глубина пропила	63,5 мм
Вес с аккумулятором	3,8 кг
Комплект поставки	... 300
Аккумулятор и зарядное устройство в комплект поставки не входят	x
Биметаллическое пильное полотно 18 TPI (2 608 649 000)	x
Биметаллическое пильное полотно 24 TPI (2 608 649 001)	x
Картон	x
Исполнение Solo	x

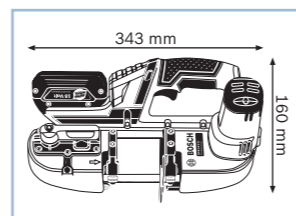
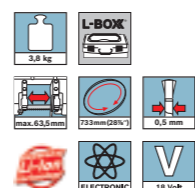

Аккумуляторная циркулярная пила 36 В GKS 36 V-LI Professional

Производительность, как у инструмента с сетевым питанием

- ▶ Торцевание до 95 ДСП (900x19 мм) на одной зарядке аккумулятора
- ▶ Мобильная мощь: выполнение пропилов глубиной до 54 мм
- ▶ Практично: благодаря удобному крючку циркулярная пила всегда под рукой

Другие преимущества

- ▶ Уникальная литий-ионная технология класса Premium от Bosch: увеличение срока службы и исключительная продолжительность работы аккумулятора
- ▶ Bosch Electronic Cell Protection (ECP): система защиты аккумулятора от перегрузки, перегрева и глубокого разряда



Технические данные	... подробнее см. на с. 89
Код для заказа	0 601 673 ...
Напряжение аккумулятора	36 В
Глубина пропила (90°)	54 мм
Глубина пропила (45°)	38 мм
Диам. отверстия пильного диска	20 мм
Диам. пильного диска	165 мм
Вес с аккумулятором	4,8 кг
Комплект поставки	... R02
2 аккумулятора Li-Ion емкостью 2,6 А·ч (2 607 336 108)	x
Твердосплавный пильный диск, Ø 165 мм (2 608 640 788)	x
Кейс	x
Параллельный упор	x
Быстрозарядное устройство AL 3640 CV (2 607 225 100)	x

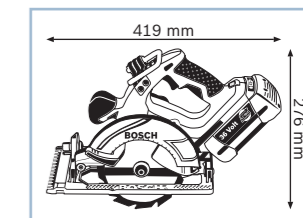
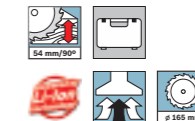

Аккумуляторная циркулярная пила с аккумулятором Compact 36 В GKS 36 V-LI Professional

Мощность как у 36 В, а вес как у 18 В

- ▶ Мощность, как у инструмента с сетевым питанием: торцевание до 50 ДСП (900x19 мм) на одной зарядке аккумулятора
- ▶ Вес как у 18 В: с аккумулятором Compact весит столько же, сколько и стандартные циркулярные пилы 18 В NiCd/NiMH
- ▶ Мобильная мощь: выполнение пропилов глубиной до 54 мм

Другие преимущества

- ▶ Уникальная литий-ионная технология класса Premium от Bosch: увеличение срока службы и исключительная продолжительность работы аккумулятора
- ▶ Bosch Electronic Cell Protection (ECP): система защиты аккумулятора от перегрузки, перегрева и глубокого разряда
- ▶ Практично: благодаря инновационной подвеске циркулярная пила всегда под рукой



Технические данные	... подробнее см. на с. 89
Код для заказа	не поставляется
Напряжение аккумулятора	36 В
Глубина пропила (90°)	54 мм
Глубина пропила (45°)	38 мм
Диам. отверстия пильного диска	20 мм
Диам. пильного диска	165 мм
Вес с аккумулятором	4,3 кг
Комплект поставки	
2 аккумулятора Li-Ion емкостью 1,3 А·ч (2 607 336 002)	x
Твердосплавный пильный диск, Ø 165 мм (2 608 640 788)	x
Кейс	x
Параллельный упор	x
Быстрозарядное устройство AL 3640 CV (2 607 225 100)	x

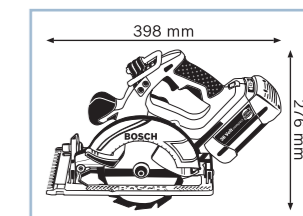

Аккумуляторная ножовка 36 В**GSA 36 V-LI Professional****Производительность как у инструмента с сетевым питанием**

- ▶ Торцевание до 195 еловых балок (100x100 мм) на одной зарядке аккумулятора
- ▶ Мобильная мощь: при длине хода 28 мм максимальная глубина пропила составляет 250 мм
- ▶ Легкость в использовании: простая и быстрая замена пильных полотен благодаря механизму SDS

Другие преимущества

- ▶ Уникальная литий-ионная технология класса Premium от Bosch: увеличение срока службы и исключительная продолжительность работы аккумулятора
- ▶ Bosch Electronic Cell Protection (ECP): система защиты аккумулятора от перегрузки, перегрева и глубокого разряда

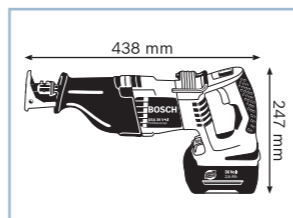

Технические данные	... подробнее см. на с. 91
Код для заказа	0 601 645 ...
Напряжение аккумулятора	36 В
Длина хода	28 мм
Частота ходов (1-я/2-я скорость)	2400/3000 ход/мин
Вес с аккумулятором	4,2 кг
Комплект поставки	... R02
2 аккумулятора Li-Ion емкостью 2,6 А·ч (2 607 336 108)	x
Кейс	x
Быстрозарядное устройство AL 3640 CV (2 607 225 100)	x
Пильное полотно по древесине S 2345 X (2 608 654 403)	x
Пильное полотно по металлу S 123 XF (2 608 654 416)	x

**Аккумуляторная ножовка с аккумулятором Compact 36 В****GSA 36 V-LI Professional****Производительность класса 36 В, вес как у 18 В**

- ▶ Торцевание до 100 еловых балок (100x100 мм) на одной зарядке аккумулятора
- ▶ Вес как у 18 В: с новым аккумулятором Compact весит столько же, сколько и стандартные ножовки 18 В NiCd/NiMH
- ▶ Мобильная мощь: при длине хода 28 мм максимальная глубина пропила составляет 250 мм

Другие преимущества

- ▶ Уникальная литий-ионная технология класса Premium от Bosch: увеличение срока службы и исключительная продолжительность работы аккумулятора
- ▶ Bosch Electronic Cell Protection (ECP): система защиты аккумулятора от перегрузки, перегрева и глубокого разряда
- ▶ Легкость в использовании: простая и быстрая замена пильных полотен благодаря новому механизму SDS

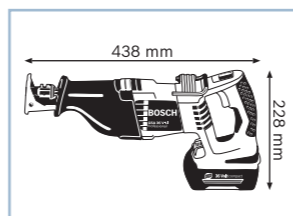

Технические данные	... подробнее см. на с. 91
Код для заказа	не поставляется
Напряжение аккумулятора	36 В
Длина хода	28 мм
Частота ходов (1-я/2-я скорость)	2400/3000 ход/мин
Вес с аккумулятором	3,7 кг
Комплект поставки	...
2 аккумулятора Li-Ion емкостью 1,3 А·ч (2 607 336 002)	x
Кейс	x
Быстрозарядное устройство AL 3640 CV (2 607 225 100)	x
Пильное полотно по древесине S 2345 X (2 608 654 403)	x
Пильное полотно по металлу S 123 XF (2 608 654 416)	x

**Аккумуляторный фонарь 10,8 В****GLI 10,8 V-LI Professional****Сделайте работу ярче!**

- ▶ сверхяркий свет благодаря светодиоду мощностью 1 Вт (класс лазерного излучения 2)
- ▶ Энергосберегающая продолжительность свечения в течение всего рабочего дня
- ▶ Для использования с любыми аккумуляторами Bosch серии 10,8 В

Другие преимущества

- ▶ Уникальная литий-ионная технология класса Premium от Bosch: увеличение срока службы и исключительная продолжительность работы аккумулятора
- ▶ Bosch Electronic Cell Protection (ECP): система защиты аккумулятора от перегрузки, перегрева и глубокого разряда
- ▶ Мягкая накладка для эргономичного использования
- ▶ Всегда готов к работе благодаря практичному металлическому зажиму для переноски на ремне
- ▶ Эффект зарядки Bosch Hyper Charge: быстрая зарядка позволяет подзаряжать аккумулятор на 75% за половину цикла зарядки

Технические данные	...
Код для заказа	0 601 437 ...
Напряжение аккумулятора	10,8 В
Время работы 10,8 В	350 мин./А·ч
Вес с аккумулятором	0,3 кг
Комплект поставки	... U00
Аккумулятор и зарядное устройство в комплект поставки не входят	x
Картон	x
Исполнение Solo	x

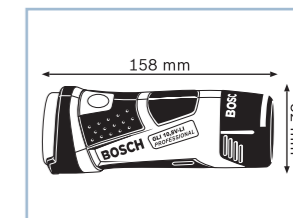
**Аккумуляторный фонарь 14,4/18 В****GLI VariLED Professional****сверхяркая подсветка в карманном формате**

- ▶ сверхяркий свет (300 люкс) в своем классе благодаря 3 инновационным мощным светодиодам
- ▶ Сверхкомпактное исполнение благодаря инновационному откидному механизму
- ▶ Различные возможности применения благодаря изменению фокусировки светового луча (направленный/рассеянный) и 9 настройкам угла освещения

Другие преимущества

- ▶ Гибкое использование с любыми литий-ионными аккумуляторами Bosch 14,4 В и 18 В
- ▶ Высочайшая прочность: благодаря высокопрочному корпусу инструмент полностью сохраняет полную функциональность даже после падения на бетон с высоты 2 м
- ▶ Эластичная дуга для фиксации фонаря при целенаправленном освещении рабочей зоны

Технические данные	...
Код для заказа	0 601 443 ...
Напряжение аккумулятора	14,4–18 В
Время работы 14,4 В	115 мин./А·ч
Время работы 18 В	135 мин./А·ч
Вес (без аккумулятора)	0,3 кг
Комплект поставки	... 400
Аккумулятор и зарядное устройство в комплект поставки не входят	x
Зажим для переноски на ремне	x
Картон	x
Исполнение Solo	x

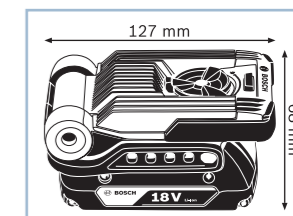

Аккумуляторный фонарь**GLI PortaLED Professional****Превосходное освещение при выполнении любых работ!**

- ▶ Яркое искусственное освещение с помощью 60 светодиодов
- ▶ Легкая транспортировка: рабочее освещение + кейс L-BOXX – 2 в 1
- ▶ Гибкая настройка яркости и регулировка угла для оптимального освещения

Другие преимущества

- ▶ Совместимость с системой Bosch L-BOXX
- ▶ Гибкое использование с любыми литий-ионными аккумуляторами Bosch 14,4 В и 18 В
- ▶ Длительность свечения до 2,5 ч на самой высокой ступени яркости (с аккумулятором Bosch 18 В емкостью 3,0 А·ч)
- ▶ Исключительно прочная конструкция: крышка выдерживает вес до 100 кг
- ▶ Предлагается в 3 типоразмерах: кейс L-BOXX 102, 136 и 238

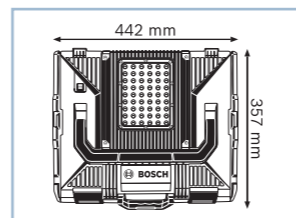
**Новинка!**

Технические данные			
Код для заказа	0 601 446 ...		
Напряжение аккумулятора	14,4–18 В		
Время работы 14,4 В	57 мин./А·ч		
Время работы 18 В	70 мин./А·ч		
Длина (102/136/238)	442,0 мм		
Ширина (102/136/238)	357,0 мм		
Высота (102/136/238)	117,0/151,0/253,0 мм		
Вес (без аккумулятора) (102/136/238)	3,3/3,5/4,0 кг		
Комплект поставки	... 000	... 100	... 200
Аккумулятор и зарядное устройство в комплект поставки не входят	x	x	x
L-BOXX 102	x	–	–
L-BOXX 136	–	x	–
L-BOXX 238	–	–	x

Аккумуляторный радиоприемник 10,8 В**GML 10,8 V-LI Professional****Отличное качество звука в системе кейсов L-BOXX!**

- ▶ Мощные динамики для воспроизведения музыки, транслируемой FM/AM-радиостанциями, и MP3-файлов
- ▶ Удобно размещается в одной из секций кейса L-BOXX от Bosch – системный подход для легкой транспортировки
- ▶ Подключение внешних носителей через Aux-In

Другие преимущества

- ▶ Питание от литий-ионных аккумуляторов Bosch 10,8 В либо от блока питания, входящего в комплект поставки
- ▶ 10 ячеек для сохранения в памяти каналов радиостанций (5 FM и 5 AM)
- ▶ Практичный отсек для хранения входящего в комплект блока питания и кабеля Aux-In
- ▶ Гибкая настройка басов/верхних частот
- ▶ Стереодинамики 2 x 5 Вт
- ▶ Полное сохранение функциональности даже при падении с высоты 1 м

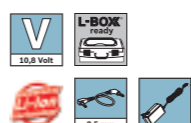
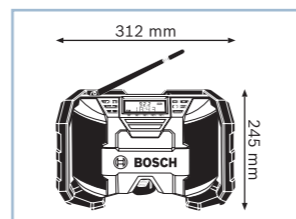
**Новинка!**

Технические данные	
Код для заказа	0 601 429 ...
Диапазон радиочастот AM	531 – 1602 кГц
Диапазон радиочастот FM	87,5 – 108 МГц
Входное напряжение в сети	12 В
Входное напряжение аккумулятора	10,8 В
Комплект поставки	... 200
2 батареи 1,5 В LR03 (AAA)	x
Аккумулятор и зарядное устройство в комплект поставки не входят	x
Кабель Aux-In (2 610 008 343)	x
Переходник DC-in (1 600 A00 0ZT)	x
Картон	x

Аккумуляторный радиоприемник 14,4/18 В**GML 20 Professional****Инновационный радиоприемник: объемный звук защита в диапазоне 360°**

- ▶ Исключительная надежность благодаря всесторонней защите: сохранение полной функциональности даже после падения с высоты 3 м благодаря алюминиевой раме на упругих опорах, а также защите от пыли и водяных брызг
- ▶ Превосходный объемный звук радиоприемника и MP3-плеера благодаря мощности 20 Вт, встроенному сабвуферу и 4 динамикам
- ▶ Различные варианты подключения (USB, SD, 2 x Aux-In, Aux-Out) для воспроизведения музыки, а также гнездо на 12 В

Другие преимущества

- ▶ Две встроенные стандартные розетки на 230 В для подключения других инструментов с сетевым питанием
- ▶ Дисплей с подсветкой и элементами управления для оптимального удобства использования

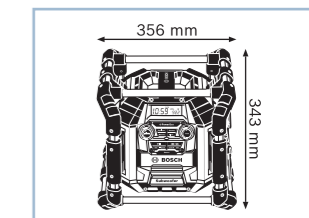

Технические данные	
Код для заказа	0 601 429 ...
Диапазон радиочастот AM	531 – 1602 кГц
Диапазон радиочастот FM	87,5 – 108 МГц
Входное напряжение в сети	230 В
Входное напряжение аккумулятора	14,4 – 18 В
Комплект поставки	... 700
2 батареи AA	x
Аккумулятор и зарядное устройство в комплект поставки не входят	x
Кабель Aux-In	x
Картон	x

**Аккумуляторный радиоприемник 14,4/18 В****GML 50 Professional****Инновационный радиоприемник: объемный звук и защита в диапазоне 360°**

- ▶ Исключительная надежность благодаря всесторонней защите: сохранение полной функциональности даже после падения с высоты 3 м благодаря алюминиевой раме на упругих опорах, а также защите от пыли и водяных брызг
- ▶ Превосходный объемный звук радиоприемника и MP3-плеера благодаря мощности 50 Вт, встроенному сабвуферу и 4 динамикам
- ▶ Встроенное зарядное устройство для любых литий-ионных аккумуляторов Bosch на 14,4 В и 18 В

Другие преимущества

- ▶ Дистанционное управление воспроизведением музыки
- ▶ Различные варианты подключения (USB, SD, 2 x Aux-In, Aux-Out) для воспроизведения музыки, а также гнездо на 12 В
- ▶ Две встроенные стандартные розетки на 230 В для подключения других инструментов с сетевым питанием



Технические данные	
Код для заказа	0 601 429 ...
Диапазон радиочастот AM	531 – 1602 кГц
Диапазон радиочастот FM	87,5 – 108 МГц
Входное напряжение в сети	230 В
Входное напряжение аккумулятора	14,4 – 18 В
Комплект поставки	... 600
2 батареи AA	x
Аккумулятор и зарядное устройство в комплект поставки не входят	x
Кабель Aux-In	x
Пульт ДУ (2 610 012 186)	x
Картон	x

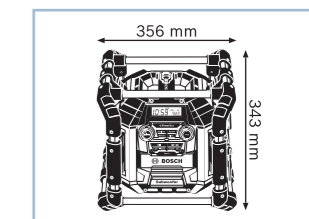

Аккумуляторный шуруповерт**GSR Mx2Drive**
Professional

Технические данные	0 601 9A2 ...
Напряжение аккумулятора	3,6 В
Макс. крутящий момент (жесткое заворачивание шурупов)	10 Н·м
Макс. крутящий момент (мягкое заворачивание шурупов)	5 Н·м
Макс. Ø шурупов	5 мм
Макс. Ø отверстия в древесине	5 мм
Вес с аккумулятором	0,5 кг
Комплект поставки ... 101	
2 аккумулятора Li-Ion емкостью 1,3 А·ч (2 607 336 242)	x
Петля для переноски	x
Быстрозарядное устройство AL 1115 CV (2 607 225 514)	x
Чемоданчик	x

Аккумуляторные дрели-шурупверты**GSR 10,8-LI**
Professional**GSR 10,8-LI**
Professional**GSR 10,8-2-LI**
Professional**GSR 10,8-2-LI**
Professional





Технические данные	0 601 992 ...	с аккумулятором 2,0 А·ч 0 601 992 ...	0 601 868 ...	с аккумулятором 2,0 А·ч 0 601 868 ...
Напряжение аккумулятора	10,8 В	10,8 В	10,8 В	10,8 В
Макс. крутящий момент (жесткое заворачивание шурупов)	30 Н·м	30 Н·м	30 Н·м	30 Н·м
Макс. крутящий момент (мягкое заворачивание шурупов)	13 Н·м	15 Н·м	13 Н·м	15 Н·м
Число ступеней крутящего момента	20+1	20+1	20+1	20+1
Макс. Ø шурупов	7 мм	7 мм	7 мм	7 мм
Макс. Ø отверстия в древесине	19 мм	19 мм	19 мм	19 мм
Макс. Ø отверстия в стали	10 мм	10 мм	10 мм	10 мм
Вес с аккумулятором	0,8 кг	0,8 кг	0,95 кг	0,95 кг
Комплект поставки	... 901	... 906	... 909	... 107 ... 101 ... 109
2 аккумулятора Li-Ion емкостью 1,5 А·ч (1 600 Z00 02W)	-	x	-	x - -
2 аккумулятора Li-Ion емкостью 2,0 А·ч (1 600 Z00 02X)	-	-	x	- - x
1/2 вкладыша для L-BOXX под инструмент и зарядное устройство (2 608 438 003)	-	-	x	- - x
1/2 вкладыша для L-BOXX под принадлежности (2 608 438 004)	-	-	x	- - x
Картон	x	x	-	x x -
L-BOXX 102 (2 608 438 691)	-	-	x	- - x
Вкладыш для L-BOXX под инструмент (2 608 438 014)	x	-	-	x - -
Вкладыш для кейса L-BOXX под инструмент и зарядное устройство (2 608 438 003)	-	x	-	- - -
Быстрозарядное устройство AL 1115 CV (2 607 225 514)	-	x	-	- - -
Быстрозарядное устройство AL 1130 CV (2 607 225 134)	-	-	x	- - x
Исполнение Solo	x	-	-	x - -

Аккумуляторные угловые дрели**GWB 10,8-LI**
Professional**GWB 10,8-LI**
Professional





Технические данные	0 601 390 ...	с аккумулятором 2,0 А·ч 0 601 390 ...
Напряжение аккумулятора	10,8 В	10,8 В
Макс. крутящий момент (жесткое заворачивание шурупов)	11 Н·м	11 Н·м
Число оборотов холостого хода (1-я/2-я скорость)	0 – 1300 об/мин	0 – 1300 об/мин
Макс. Ø шурупов	6 мм	6 мм
Вес с аккумулятором	1,2 кг	1,2 кг
Комплект поставки ... 905		
2 аккумулятора Li-Ion емкостью 2,0 А·ч (1 600 Z00 02X)	-	x
1/2 вкладыша для L-BOXX под инструмент (2 608 438 085)	-	x
1/2 вкладыша для L-BOXX под принадлежности (2 608 438 004)	-	x
Картон	x	-
L-BOXX 102 (2 608 438 691)	-	x
Быстрозарядное устройство AL 1130 CV (2 607 225 134)	-	x
Solo	x	-

Аккумуляторные угловые шурупверты**GWI 10,8 V-LI**
Professional**GWI 10,8 V-LI**
Professional

Технические данные	0 601 360 ...	с аккумулятором 2,0 А·ч 0 601 360 ...
Напряжение аккумулятора	10,8 В	10,8 В
Макс. крутящий момент (жесткое заворачивание шурупов)	13 Н·м	13 Н·м
Макс. крутящий момент (мягкое заворачивание шурупов)	5 Н·м	5 Н·м
Число ступеней крутящего момента	7+1	7+1
Число оборотов холостого хода	0 – 585 об/мин	0 – 585 об/мин
Макс. Ø шурупов	5 мм	5 мм
Макс. Ø отверстия в древесине	10 мм	10 мм
Макс. Ø отверстия в стали	8 мм	8 мм
Вес с аккумулятором	1,1 кг	1,1 кг
Комплект поставки ... U08		
2 аккумулятора Li-Ion емкостью 2,0 А·ч (1 600 Z00 02X)	-	x
Картон	x	-
L-BOXX 102 (2 608 438 691)	-	x
Вкладыш для L-BOXX под инструмент (2 608 438 018)	x	-
Вкладыш для кейса L-BOXX под инструмент и зарядное устройство (2 608 438 011)	-	x
Быстрозарядное устройство AL 1130 CV (2 607 225 134)	-	x
Исполнение Solo	x	-



Аккумуляторные дрели-шурупверты/Аккумуляторный шурупверт	GSR 14,4-2-LI Professional	GSR 14,4 V-LI Professional	GSR 14,4 V-LI Professional	GSR 14,4 V-LI HX Professional
				
			с аккумулятором Comtract	
Технические данные	0 601 9B7 ...	0 601 866 ...	0 601 866 ...	не поставляется
Напряжение аккумулятора	14,4 В	14,4 В	14,4 В	14,4 В
Макс. крутящий момент (жесткое заворачивание шурупов)	34 Н·м	60 Н·м	53 Н·м	60 Н·м
Макс. крутящий момент (мягкое заворачивание шурупов)	16 Н·м	25 Н·м	20 Н·м	25 Н·м
Число ступеней крутящего момента	20+2	18+1	18+1	18+1
Число оборотов холостого хода (1-я/2-я скорость)	0 – 400/1300 об/мин	0 – 500/1600 об/мин	0 – 500/1600 об/мин	0 – 500/0 – 1600 об/мин
Макс. Ø шурупов	7 мм	7 мм	7 мм	7 мм
Макс. Ø отверстия в древесине	30 мм	32 мм	28 мм	32 мм
Макс. Ø отверстия в стали	10 мм	13 мм	13 мм	13 мм
Мин./макс. диапазон хвостовиков для сверлильного патрона	1/10 мм	1,5/13 мм	1,5/13 мм	–
Диаметр резьбы шпинделя	1/2"	1/2"	1/2"	–
Патрон	–	–	–	внутренний шестигранник 1/4"
Вес с аккумулятором	1,2 кг	1,7 кг	1,5 кг	1,6 кг
Комплект поставки	... 400	... 401	... 00E	... 00F
2 аккумулятора Li-Ion емкостью 1,5 А·ч (1 600 Z00 030)	x	x	–	x
2 аккумулятора Li-Ion емкостью 4,0 А·ч (1 600 Z00 033)	–	–	x	–
1/2 вкладыша для L-BOXX под инструмент (2 608 438 093)	–	–	x	x
1/2 вкладыша для L-BOXX под принадлежности (2 608 438 102)	–	–	x	x
Картон	–	x	–	–
Картонная упаковка (кейс L-BOXX ready + вкладыш L-BOXX)	–	–	–	x
L-BOXX 136 (2 608 438 692)	x	–	x	–
Вкладыш для кейса L-BOXX под инструмент и зарядное устройство (2 608 438 092)	x	–	–	–
Быстрозарядное устройство AL 1820 CV (2 607 225 424)	x	x	–	x
Быстрозарядное устройство AL 1860 CV (2 607 225 322)	–	–	x	–



См. ассортимент принадлежностей Bosch на www.bosch-professional.ru, а также в наших актуальных каталогах принадлежностей.

Аккумуляторные дрели-шурупверты/Аккумуляторный шурупверт	GSR 18-2-LI Professional	GSR 18 V-LI Professional	GSR 18 V-LI Professional	GSR 18 V-LI HX Professional
				
			с аккумулятором Comtract	
Технические данные	0 601 9B7 ...	0 601 866 ...	0 601 866 ...	не поставляется
Напряжение аккумулятора	18 В	18 В	18 В	18 В
Макс. крутящий момент (жесткое заворачивание шурупов)	45 Н·м	67 Н·м	60 Н·м	67 Н·м
Макс. крутящий момент (мягкое заворачивание шурупов)	19 Н·м	28 Н·м	23 Н·м	28 Н·м
Число ступеней крутящего момента	15+1	18+1	18+1	18+1
Число оборотов холостого хода (1-я/2-я скорость)	0 – 400/1300 об/мин	0 – 500/1700 об/мин	0 – 500/1700 об/мин	0 – 500/0 – 1700 об/мин
Макс. Ø шурупов	8 мм	8 мм	8 мм	8 мм
Макс. Ø отверстия в древесине	29 мм	35 мм	32 мм	35 мм
Макс. Ø отверстия в стали	10 мм	13 мм	13 мм	13 мм
Мин./макс. диапазон хвостовиков для сверлильного патрона	1,5/10 мм	1,5/13 мм	1,5/13 мм	–
Диаметр резьбы шпинделя	1/2"	1/2"	1/2"	–
Патрон	–	–	–	внутренний шестигранник 1/4"
Вес с аккумулятором	1,4 кг	1,8 кг	1,6 кг	1,7 кг
Комплект поставки	... 300	... 10H	... 10J	
2 аккумулятора Li-Ion емкостью 1,5 А·ч (1 600 Z00 035)	x	–	x	–
2 аккумулятора Li-Ion емкостью 4,0 А·ч (1 600 Z00 038)	–	x	–	x
1/2 вкладыша для L-BOXX под инструмент (2 608 438 093)	–	x	x	x
1/2 вкладыша для L-BOXX под принадлежности (2 608 438 102)	–	x	x	x
Картонная упаковка (кейс L-BOXX ready + вкладыш L-BOXX)	–	–	–	x
L-BOXX 136 (2 608 438 692)	x	x	x	–
Вкладыш для кейса L-BOXX под инструмент и зарядное устройство (2 608 438 000)	x	–	–	–
Быстрозарядное устройство AL 1820 CV (2 607 225 424)	x	–	x	–
Быстрозарядное устройство AL 1860 CV (2 607 225 322)	–	x	–	x







№ запасной части = код для заказа запасной части

Аккумуляторные дрели-шурупверты	GSR 14,4 VE-2-LI Professional	GSR 18 VE-2-LI Professional	
			
Технические данные	0 601 865 ...	0 601 865 ...	
Напряжение аккумулятора	14,4 В	18 В	
Макс. крутящий момент (жесткое заворачивание шурупов)	75 Н·м	80 Н·м	
Макс. крутящий момент (мягкое заворачивание шурупов)	34 Н·м	43 Н·м	
Число ступеней крутящего момента	25+1	25+1	
Число оборотов холостого хода (1-я/2-я скорость)	0 – 380/1600 об/мин	0 – 380/1600 об/мин	
Макс. Ø шурупов	10 мм	12 мм	
Макс. Ø отверстия в древесине	45 мм	50 мм	
Макс. Ø отверстия в стали	13 мм	13 мм	
Мин./макс. диапазон хвостовиков для сверлильного патрона	1,5/13 мм	1,5/13 мм	
Диаметр резьбы шпинделя	1/2"	1/2"	
Вес с аккумулятором	2 кг	2,1 кг	
Комплект поставки	... 406	... 306	... 308
2 аккумулятора Li-Ion емкостью 4,0 А·ч (1 600 Z00 033)	x	-	-
2 аккумулятора Li-Ion емкостью 4,0 А·ч (1 600 Z00 038)	-	x	-
L-BOXX 136 (2 608 438 692)	x	x	x
Вкладыш для кейса L-BOXX под инструмент и зарядное устройство (2 608 438 029)	x	x	-
Быстрозарядное устройство AL 1860 CV (2 607 225 322)	x	x	-
Исполнение Solo	-	-	x
Дополнительная рукоятка (2 602 025 169)	x	x	-





Аккумуляторные дрели-шурупверты	GSR 36 V-LI Professional	GSR 36 V-LI Professional
		
Технические данные	0 601 912 ...	не поставляется
Напряжение аккумулятора	36 В	36 В
Макс. крутящий момент (жесткое заворачивание шурупов)	80 Н·м	80 Н·м
Макс. крутящий момент (мягкое заворачивание шурупов)	40 Н·м	35 Н·м
Число ступеней крутящего момента	15+1	15+1
Число оборотов холостого хода (1-я/2-я скорость)	0 – 400/1400 об/мин	0 – 400/1400 об/мин
Макс. Ø шурупов	12 мм	12 мм
Макс. Ø отверстия в древесине	50 мм	50 мм
Макс. Ø отверстия в стали	16 мм	16 мм
Мин./макс. диапазон хвостовиков для сверлильного патрона	1,5/13 мм	1,5/13 мм
Диаметр резьбы шпинделя	1/2"	1/2"
Вес с аккумулятором	3 кг	2,5 кг
Комплект поставки	... 106	
2 аккумулятора Li-Ion емкостью 1,3 А·ч (2 607 336 002)	-	x
2 аккумулятора Li-Ion емкостью 2,6 А·ч (2 607 336 108)	x	-
Чемоданчик (2 605 438 587)	x	x
Быстрозарядное устройство AL 3640 CV (2 607 225 100)	x	x
Быстрозажимной патрон 13 мм (2 608 572 182)	x	x
Дополнительная рукоятка (2 602 025 134)	x	x





Аккумуляторные ударные дрели-шурупверты	GSB 10,8-2-LI Professional	GSB 10,8-2-LI Professional
		 с аккумулятором 2,0 А•ч
Технические данные	0 601 9B6 ...	0 601 9B6 ...
Напряжение аккумулятора	10,8 В	10,8 В
Макс. крутящий момент (жесткое заворачивание шурупов)	30 Н•м	30 Н•м
Макс. крутящий момент (мягкое заворачивание шурупов)	13 Н•м	15 Н•м
Число ступеней крутящего момента	20+1	20+1
Число оборотов холостого хода (1-я/2-я скорость)	0 – 380/0 – 1300 об/мин	0 – 380/0 – 1300 об/мин
Макс. Ø шурупов	7 мм	7 мм
Макс. Ø отверстия в древесине	19 мм	19 мм
Макс. Ø отверстия в стали	10 мм	10 мм
Мин./макс. диапазон хвостовиков для сверлильного патрона	1/10 мм	1/10 мм
Диаметр резьбы шпинделя	1/2"	1/2"
Вес с аккумулятором	1 кг	1 кг
Комплект поставки	... 901	... 906
2 аккумулятора Li-Ion емкостью 2,0 А•ч (1 600 Z00 02X)	–	х
1/2 вкладыша для L-BOXX под инструмент и зарядное устройство (2 608 438 082)	–	х
1/2 вкладыша для L-BOXX под принадлежности (2 608 438 004)	–	х
Ранец (1 600 Z00 01U)	–	х
Картон	х	–
L-BOXX 102 (2 608 438 691)	–	х
Вкладыш для L-BOXX под инструмент (2 608 438 084)	х	–
Быстрозарядное устройство AL 1130 CV (2 607 225 134)	–	х

Аккумуляторные ударные дрели-шурупверты	GSB 14,4-2-LI Professional	GSB 14,4 V-LI Professional	GSB 14,4 V-LI Professional
			 с аккумулятором Compact
Технические данные	0 601 9C7 ...	0 601 867 ...	не поставляется
Напряжение аккумулятора	14,4 В	14,4 В	14,4 В
Макс. крутящий момент (жесткое заворачивание шурупов)	35 Н•м	60 Н•м	53 Н•м
Макс. крутящий момент (мягкое заворачивание шурупов)	17 Н•м	25 Н•м	20 Н•м
Число ступеней крутящего момента	20+2	18+1	18+1
Число оборотов холостого хода (1-я/2-я скорость)	0 – 400/1300 об/мин	0 – 500/1600 об/мин	0 – 500/1600 об/мин
Макс. число ударов	19 500 уд/мин	24 000 уд/мин	24 000 уд/мин
Макс. Ø шурупов	7 мм	7 мм	7 мм
Макс. Ø отверстия в древесине	30 мм	32 мм	28 мм
Макс. Ø отверстия в стали	10 мм	13 мм	13 мм
Макс. Ø отверстия в кирпичной кладке	10 мм	13 мм	13 мм
Мин./макс. диапазон хвостовиков для сверлильного патрона	1/10 мм	1,5/13 мм	1,5/13 мм
Диаметр резьбы шпинделя	1/2"	1/2"	1/2"
Вес с аккумулятором	1,3 кг	1,8 кг	1,6 кг
Комплект поставки	... 000	... 00D	
2 аккумулятора Li-Ion емкостью 1,5 А•ч (1 600 Z00 030)	х	–	х
2 аккумулятора Li-Ion емкостью 4,0 А•ч (1 600 Z00 033)	–	х	–
1/2 вкладыша для L-BOXX под инструмент (2 608 438 093)	–	х	х
1/2 вкладыша для L-BOXX под принадлежности (2 608 438 102)	–	х	х
L-BOXX 136 (2 608 438 692)	х	х	х
Вкладыш для кейса L-BOXX под инструмент и зарядное устройство (2 608 438 092)	х	–	–
Быстрозарядное устройство AL 1820 CV (2 607 225 424)	х	–	х
Быстрозарядное устройство AL 1860 CV (2 607 225 322)	–	х	–
Бита	х	–	–



Аккумуляторные ударные дрели-шурупверты	GSB 18-2-LI Professional	GSB 18 V-LI Professional	GSB 18 V-LI Professional
			 с аккумулятором Compact
Технические данные	0 601 9D2 ...	0 601 867 ...	не поставляется
Напряжение аккумулятора	18 В	18 В	18 В
Макс. крутящий момент (жесткое заворачивание шурупов)	35 Н·м	67 Н·м	60 Н·м
Макс. крутящий момент (мягкое заворачивание шурупов)	17 Н·м	28 Н·м	23 Н·м
Число ступеней крутящего момента	20+2	18+1	18+1
Число оборотов холостого хода (1-я/2-я скорость)	0 – 400/1300 об/мин	0 – 500/1700 об/мин	0 – 500/1700 об/мин
Макс. число ударов	19 500 уд/мин	25 500 уд/мин	25 500 уд/мин
Макс. Ø шурупов	8 мм	8 мм	8 мм
Макс. Ø отверстия в древесине	30 мм	35 мм	32 мм
Макс. Ø отверстия в стали	10 мм	13 мм	13 мм
Макс. Ø отверстия в кирпичной кладке	10 мм	13 мм	13 мм
Мин./макс. диапазон хвостовиков для сверлильного патрона	1/10 мм	1,5/13 мм	1,5/13 мм
Диаметр резьбы шпинделя	1/2"	1/2"	1/2"
Вес с аккумулятором	1,4 кг	1,9 кг	1,6 кг
Комплект поставки	... 300	... 10F	
2 аккумулятора Li-Ion емкостью 1,5 А·ч (1 600 Z00 035)	x	–	x
2 аккумулятора Li-Ion емкостью 4,0 А·ч (1 600 Z00 038)	–	x	–
1/2 вкладыша для L-VOXX под инструмент (2 608 438 093)	–	x	x
1/2 вкладыша для L-VOXX под принадлежности (2 608 438 102)	–	x	x
L-VOXX 136 (2 608 438 692)	x	x	x
Вкладыш для кейса L-VOXX под инструмент и зарядное устройство (2 608 438 092)	x	–	–
Быстрозарядное устройство AL 1820 CV (2 607 225 424)	x	–	x
Быстрозарядное устройство AL 1860 CV (2 607 225 322)	–	x	–
Бита	x	–	–

Аккумуляторные ударные дрели-шурупверты	GSB 14,4 VE-2-LI Professional	GSB 18 VE-2-LI Professional
		
Технические данные	0 601 862 ...	0 601 862 ...
Напряжение аккумулятора	14,4 В	18 В
Макс. крутящий момент (жесткое заворачивание шурупов)	80 Н·м	85 Н·м
Макс. крутящий момент (мягкое заворачивание шурупов)	31 Н·м	38 Н·м
Число ступеней крутящего момента	25+1	25+1
Число оборотов холостого хода (1-я/2-я скорость)	0 – 420/1800 об/мин	0 – 420/1800 об/мин
Макс. Ø шурупов	10 мм	10 мм
Макс. Ø отверстия в древесине	40 мм	45 мм
Макс. Ø отверстия в стали	13 мм	13 мм
Мин./макс. диапазон хвостовиков для сверлильного патрона	1,5/13 мм	1,5/13 мм
Диаметр резьбы шпинделя	1/2"	1/2"
Вес с аккумулятором	2,1 кг	2,2 кг
Комплект поставки	... 406	... 306
2 аккумулятора Li-Ion емкостью 4,0 А·ч (1 600 Z00 033)	x	–
2 аккумулятора Li-Ion емкостью 4,0 А·ч (1 600 Z00 038)	–	x
L-VOXX 136 (2 608 438 692)	x	x
Вкладыш для кейса L-VOXX под инструмент и зарядное устройство (2 608 438 029)	x	x
Быстрозарядное устройство AL 1860 CV (2 607 225 322)	x	x
Дополнительная рукоятка (2 602 025 169)	x	x



Аккумуляторные ударные дрели-шурупверты**GSB 36 V-LI**
Professional**GSB 36 V-LI**
Professional

с аккумулятором Compact

Технические данные	0 601 913 ...	не поставляется
Напряжение аккумулятора	36 В	36 В
Макс. крутящий момент (жесткое заворачивание шурупов)	78 Н·м	78 Н·м
Макс. крутящий момент (мягкое заворачивание шурупов)	34 Н·м	32 Н·м
Число ступеней крутящего момента	15+1	15+1
Число оборотов холостого хода (1-я/2-я скорость)	0 – 450/1500 об/мин	0 – 450/1500 об/мин
Макс. число ударов	18 000 уд/мин	18 000 уд/мин
Макс. Ø шурупов	12 мм	12 мм
Макс. Ø отверстия в древесине	50 мм	50 мм
Макс. Ø отверстия в стали	16 мм	16 мм
Макс. Ø отверстия в кирпичной кладке	16 мм	16 мм
Мин./макс. диапазон хвостовиков для сверлильного патрона	1,5/13 мм	1,5/13 мм
Диаметр резьбы шпинделя	1/2"	1/2"
Вес с аккумулятором	3,2 кг	2,7 кг
Комплект поставки	... 106	
2 аккумулятора Li-Ion емкостью 1,3 А·ч (2 607 336 002)	–	x
2 аккумулятора Li-Ion емкостью 2,6 А·ч (2 607 336 108)	x	–
Чемоданчик (2 605 438 587)	x	x
Быстрозарядное устройство AL 3640 CV (2 607 225 100)	x	x
Быстрозажимной патрон 13 мм (2 608 572 182)	x	x
Дополнительная рукоятка (2 602 025 134)	x	x

Аккумуляторные импульсные гайковерты**GDR 10,8-LI**
Professional**GDR 10,8-LI**
Professional

с аккумулятором 2,0 А·ч

Технические данные	0 601 9A6 ...	0 601 9A6 ...		
Напряжение аккумулятора	10,8 В	10,8 В		
Макс. крутящий момент (жесткое заворачивание шурупов)	105 Н·м	105 Н·м		
Число оборотов холостого хода	0 – 2600 об/мин	0 – 2600 об/мин		
Номинальное число ударов	0 – 3100 уд/мин	0 – 3100 уд/мин		
Диам. шурупов	М 4–М 12	М 4–М 12		
Патрон	внутренний шестигранник 1/4"	внутренний шестигранник 1/4"		
Вес с аккумулятором	1,0 кг	1,0 кг		
Комплект поставки	... 901	... 903	... 901	... 977
2 аккумулятора Li-Ion емкостью 1,5 А·ч (1 600 Z00 02W)	–	x	–	–
2 аккумулятора Li-Ion емкостью 2,0 А·ч (1 600 Z00 02X)	–	–	–	x
1/2 вкладыша для L-BOXX под инструмент и зарядное устройство (2 608 438 003)	–	x	–	x
1/2 вкладыша для L-BOXX под принадлежности (2 608 438 004)	–	–	–	x
Картон	x	–	x	–
Картонная упаковка (кейс L-BOXX ready + вкладыш L-BOXX)	–	x	–	–
L-BOXX 102 (2 608 438 691)	–	–	–	x
Вкладыш для L-BOXX под инструмент (2 608 438 014)	x	–	x	–
Быстрозарядное устройство AL 1130 CV (2 607 225 134)	–	x	–	x
Исполнение Solo	x	–	x	–

Аккумуляторные импульсные гайковерты**GDR 14,4 V-LI**
Professional**GDR 14,4 V-LI**
Professional

с аккумулятором Compact

GDR 14,4 V-LI MF
Professional

Технические данные	0 601 9A1 ...	не поставляется	не поставляется
Напряжение аккумулятора	14,4 В	14,4 В	14,4 В
Макс. крутящий момент (жесткое заворачивание шурупов)	150 Н·м	150 Н·м	150 Н·м
Число оборотов холостого хода	0 – 2800 об/мин	0 – 2800 об/мин	–
Число оборотов холостого хода (1-я/2-я скорость)	–	–	0 – 750/2800 об/мин
Номинальное число ударов	0 – 3200 уд/мин	0 – 3200 уд/мин	0 – 3200 уд/мин
Диам. шурупов	М 6 – М 14	М 6 – М 14	М 6 – М 14
Патрон	внутренний шестигранник 1/4"	внутренний шестигранник 1/4"	внутренний шестигранник 1/4"
Вес с аккумулятором	1,6 кг	1,4 кг	1,8 кг
Комплект поставки	... 40F		
2 аккумулятора Li-Ion емкостью 4,0 А·ч (1 600 Z00 033)	x	–	–
Картон	–	x	–
L-BOXX 136 (2 608 438 692)	x	–	–
Вкладыш для кейса L-BOXX под инструмент и зарядное устройство (2 608 438 007)	x	–	–
Быстрозарядное устройство AL 1860 CV (2 607 225 322)	x	–	–
Исполнение Solo	–	x	x

Аккумуляторные импульсные гайковерты**GDR 18 V-LI**
Professional**GDR 18 V-LI**
Professional

с аккумулятором Compact

GDR 18 V-LI MF
Professional

Технические данные	0 601 9A1 ...	не поставляется	не поставляется
Напряжение аккумулятора	18 В	18 В	18 В
Макс. крутящий момент (жесткое заворачивание шурупов)	160 Н·м	160 Н·м	160 Н·м
Число оборотов холостого хода	0 – 2800 об/мин	0 – 2800 об/мин	–
Число оборотов холостого хода (1-я/2-я скорость)	–	–	0 – 750/2800 об/мин
Номинальное число ударов	0 – 3200 уд/мин	0 – 3200 уд/мин	0 – 3200 уд/мин
Диам. шурупов	М 6 – М 14	М 6 – М 14	М 6 – М 14
Патрон	внутренний шестигранник 1/4"	внутренний шестигранник 1/4"	внутренний шестигранник 1/4"
Вес с аккумулятором	1,7 кг	1,5 кг	1,9 кг
Комплект поставки	... 30E		
2 аккумулятора Li-Ion емкостью 4,0 А·ч (1 600 Z00 038)	x	–	x
L-BOXX 136 (2 608 438 692)	x	x	x
Вкладыш для кейса L-BOXX под инструмент и зарядное устройство (2 608 438 006)	–	–	x
Вкладыш для кейса L-BOXX под инструмент и зарядное устройство (2 608 438 007)	x	x	–
Быстрозарядное устройство AL 1860 CV (2 607 225 322)	x	–	x
Исполнение Solo	–	x	–

Аккумуляторные импульсные гайковерты**GDX 14,4 V-LI**
Professional**GDX 14,4 V-LI**
Professional

с аккумулятором Compact

Технические данные	0 601 9B8 ...	не поставляется
Напряжение аккумулятора	14,4 В	14,4 В
Макс. крутящий момент (жесткое заворачивание шурупов)	170 Н·м	170 Н·м
Число оборотов холостого хода	0 – 2800 об/мин	0 – 2800 об/мин
Номинальное число ударов	0 – 3200 уд/мин	0 – 3200 уд/мин
Диам. шурупов	с внутренним шестигранником 1/4": М 6 – М 14; с наружным четырехгранником 1/2": М 6 – М 16	с внутренним шестигранником 1/4": М 6 – М 14; с наружным четырехгранником 1/2": М 6 – М 16
Патрон	Внутренний шестигранник 1/4" и наружный четырехгранник 1/2"	Внутренний шестигранник 1/4" и наружный четырехгранник 1/2"
Вес с аккумулятором	1,7 кг	1,5 кг
Комплект поставки	... 004	
2 аккумулятора Li-Ion емкостью 1,5 А·ч (1 600 Z00 030)	–	x
2 аккумулятора Li-Ion емкостью 4,0 А·ч (1 600 Z00 033)	x	–
L-BOXX 136 (2 608 438 692)	x	x
Вкладыш для кейса L-BOXX под инструмент и зарядное устройство (2 608 438 007)	x	x
Быстрозарядное устройство AL 1820 CV (2 607 225 424)	–	x
Быстрозарядное устройство AL 1860 CV (2 607 225 322)	x	–

Аккумуляторные импульсные гайковерты**GDX 18 V-LI**
Professional**GDX 18 V-LI**
Professional

с аккумулятором Compact

Технические данные	0 601 9B8 ...	не поставляется
Напряжение аккумулятора	18 В	18 В
Макс. крутящий момент (жесткое заворачивание шурупов)	180 Н·м	180 Н·м
Число оборотов холостого хода	0 – 2800 об/мин	0 – 2800 об/мин
Номинальное число ударов	0 – 3200 уд/мин	0 – 3200 уд/мин
Диам. шурупов	с внутренним шестигранником 1/4": М 6 – М 14; с наружным четырехгранником 1/2": М 6 – М 16	с внутренним шестигранником 1/4": М 6 – М 14; с наружным четырехгранником 1/2": М 6 – М 16
Патрон	Внутренний шестигранник 1/4" и наружный четырехгранник 1/2"	Внутренний шестигранник 1/4" и наружный четырехгранник 1/2"
Вес с аккумулятором	1,8 кг	1,6 кг
Комплект поставки	... 104	
2 аккумулятора Li-Ion емкостью 1,5 А·ч (1 600 Z00 035)	–	x
2 аккумулятора Li-Ion емкостью 4,0 А·ч (1 600 Z00 038)	x	–
L-BOXX 136 (2 608 438 692)	x	x
Вкладыш для кейса L-BOXX под инструмент и зарядное устройство (2 608 438 007)	x	x
Быстрозарядное устройство AL 1820 CV (2 607 225 424)	–	x
Быстрозарядное устройство AL 1860 CV (2 607 225 322)	x	–

Аккумуляторные импульсные гайковерты**GDS 14,4 V-LI**
Professional**GDS 14,4 V-LI**
Professional

с аккумулятором Compact

Технические данные	0 601 9A1 ...	не поставляется
Напряжение аккумулятора	14,4 В	14,4 В
Макс. крутящий момент (жесткое заворачивание шурупов)	170 Н·м	170 Н·м
Число оборотов холостого хода	0 – 2800 об/мин	0 – 2800 об/мин
Номинальное число ударов	0 – 3200 уд/мин	0 – 3200 уд/мин
Диам. шурупов	М 6 – М 16	М 6 – М 16
Патрон	наружный четырехгранник 1/2"	наружный четырехгранник 1/2"
Вес с аккумулятором	1,6 кг	1,4 кг
Комплект поставки	... T06	
2 аккумулятора Li-Ion емкостью 1,5 А·ч (1 600 Z00 030)	–	x
2 аккумулятора Li-Ion емкостью 4,0 А·ч (1 600 Z00 033)	x	–
L-BOXX 136 (2 608 438 692)	x	x
Вкладыш для кейса L-BOXX под инструмент и зарядное устройство (2 608 438 007)	x	x
Быстрозарядное устройство AL 1820 CV (2 607 225 424)	–	x
Быстрозарядное устройство AL 1860 CV (2 607 225 322)	x	–

Аккумуляторные импульсные гайковерты**GDS 18 V-LI**
Professional**GDS 18 V-LI**
Professional

с аккумулятором Compact

GDS 18 V-LI HT
Professional

Технические данные	0 601 9A1 ...	не поставляется	0 601 9B1 ...
Напряжение аккумулятора	18 В	18 В	18 В
Макс. крутящий момент (жесткое заворачивание шурупов)	180 Н·м	180 Н·м	650 Н·м
Число оборотов холостого хода	0 – 2800 об/мин	0 – 2800 об/мин	0 – 1900 об/мин
Номинальное число ударов	0 – 3200 уд/мин	0 – 3200 уд/мин	0 – 2100 уд/мин
Диам. шурупов	М 6 – М 16	М 6 – М 16	М 12 – М 20
Патрон	наружный четырехгранник 1/2"	наружный четырехгранник 1/2"	наружный четырехгранник 1/2"
Вес с аккумулятором	1,7 кг	1,5 кг	3,0 кг
Комплект поставки	... S0B		... 303
2 аккумулятора Li-Ion емкостью 1,5 А·ч (1 600 Z00 035)	–	x	–
2 аккумулятора Li-Ion емкостью 4,0 А·ч (1 600 Z00 038)	x	–	x
L-BOXX 136 (2 608 438 692)	x	x	x
Вкладыш для кейса L-BOXX под инструмент и зарядное устройство (2 608 438 006)	–	–	x
Вкладыш для кейса L-BOXX под инструмент и зарядное устройство (2 608 438 007)	x	x	–
Быстрозарядное устройство AL 1820 CV (2 607 225 424)	–	x	–
Быстрозарядное устройство AL 1860 CV (2 607 225 322)	x	–	x

Аккумуляторные перфораторы

	GBH 14,4 V-Li Compact Professional	GBH 18 V-Li Compact Professional	GBH 18 V-EC Professional
			
Технические данные	0 611 905 ...	0 611 905 ...	0 611 904 ...
Напряжение аккумулятора	14,4 В	18 В	18 В
Макс. энергия единичного удара	1 Дж	1 Дж	1,7 Дж
Диам. отверстия в бетоне при сверлении ударными сверлами	4 – 12 мм	4 – 12 мм	4 – 18 мм
Макс. диам. отверстия в стали	8 мм	8 мм	13 мм
Комплект поставки	... 400 ... 403 ... 402	... 300 ... 303 ... 302	... 006
2 аккумулятора Li-Ion емкостью 1,5 А·ч (2 607 336 562)	–	–	–
2 аккумулятора Li-Ion емкостью 1,5 А·ч (2 607 336 560)	–	–	–
2 аккумулятора Li-Ion емкостью 3,0 А·ч (2 607 336 224)	–	–	–
2 аккумулятора Li-Ion емкостью 3,0 А·ч (2 607 336 236)	–	–	–
2 аккумулятора Li-Ion емкостью 4,0 А·ч (1 600 Z00 038)	–	–	–
L-BOXX 136 (2 608 438 692)	–	–	–
Вкладыш для кейса L-BOXX под инструмент и зарядное устройство (2 608 438 005)	–	–	–
Вкладыш для кейса L-BOXX под инструмент и зарядное устройство (2 608 438 095)	–	–	–
Быстрозарядное устройство AL 1820 CV (2 607 225 424)	–	–	–
Быстрозарядное устройство AL 1860 CV (2 607 225 322)	–	–	–
Ограничитель глубины 210 мм (1 613 001 010)	–	–	–
Дополнительная рукоятка (2 602 025 141)	–	–	–
Картон / Исполнение Solo	x	–	–

Аккумуляторные перфораторы

	GBH 36 V-Li Compact Professional	GBH 36 V-Li Professional	GBH 36 V-Li Professional
			
Технические данные	0 611 903 ...	0 611 900 ...	0 611 901 ...
Напряжение аккумулятора	36 В	36 В	36 В
Макс. энергия единичного удара	1,8 Дж	2,8 Дж	2,8 Дж
Диам. отверстия в бетоне при сверлении ударными сверлами	4 – 18 мм	4 – 26 мм	4 – 26 мм
Макс. диам. отверстия в стали	13 мм	13 мм	13 мм
Комплект поставки	... R02	... R0G	... R0B
2 аккумулятора Li-Ion емкостью 1,3 А·ч (2 607 336 002)	x	–	–
2 аккумулятора Li-Ion емкостью 2,6 А·ч (2 607 336 108)	–	x	x
Кейс (2 605 438 179)	–	x	x
Кейс (2 605 438 668)	x	–	–
Быстрозарядное устройство AL 3640 CV (2 607 225 100)	x	x	x
Быстрозажимной патрон 13 мм (2 608 572 212)	–	–	x
Ограничитель глубины 210 мм (1 613 001 010)	–	x	x
Ограничитель глубины 210 мм (2 603 001 019)	x	–	–
Дополнительная рукоятка (2 602 025 141)	–	x	x
Дополнительная рукоятка (№ запасной части 1 612 025 078)	x	–	–

Аккумуляторные универсальные резачки

	GOP 10,8 V-Li Professional
	
Технические данные	0 601 858 ...
Напряжение аккумулятора	10,8 В
Число оборотов холостого хода	5000 – 20 000 об/мин
Угол колебаний, слева/справа	1,4°
Вес с аккумулятором	1,0 кг
Комплект поставки	... 00C
Набор из 5 шлифлистов	x
Ключ с внутренним шестигранником	x
Картон	x
Вкладыш для кейса L-BOXX под инструмент и зарядное устройство (2 608 438 012)	x
Шлифпластина	x
Исполнение Solo	x



Аккумуляторные лобзиковые пилы**GST 14,4 V-Li**
Professional**GST 18 V-Li**
Professional

Технические данные	0 601 58J ...	0 601 58J ...
Напряжение аккумулятора	14,4 В	18 В
Глубина резания в древесине	90 мм	90 мм
Глубина резания в металле	8 мм	8 мм
Число ходов на холостом ходу	2500 ходов/мин	2700 ходов/мин
Длина хода	23 мм	23 мм
Вес с аккумулятором	2,3 кг	2,4 кг
Комплект поставки	... 404	... 305
2 аккумулятора Li-Ion емкостью 4,0 А·ч (1 600 Z00 033)	x	-
2 аккумулятора Li-Ion емкостью 4,0 А·ч (1 600 Z00 038)	-	x
1 пильное полотно (Т 123 X – Progressor for Metal)	x	x
1 пильное полотно (Т 144 DP – Precision for Wood)	x	x
1 пильное полотно (Т 244 D – Speed for Wood)	x	x
L-BOXX 136 (2 608 438 692)	x	x
Вкладыш для кейса L-BOXX под инструмент и зарядное устройство (2 608 438 096)	x	x
Быстрозарядное устройство AL 1860 CV (2 607 225 322)	x	x
Защита от сколов (2 601 016 096)	x	x

Аккумуляторные циркулярные пилы**GKS 18 V-Li**
Professional**GKS 36 V-Li**
Professional**GKS 36 V-Li**
Professional

Технические данные	0 601 66H ...	0 601 673 ...	0 601 673 ... с аккумулятором Compact не поставляется
Напряжение аккумулятора	18 В	36 В	36 В
Глубина пропила (90°)	51 мм	54 мм	54 мм
Глубина пропила (45°)	40 мм	38 мм	38 мм
Число оборотов холостого хода	3900 об/мин	4000 об/мин	4000 об/мин
Диам. пильного диска	165 мм	165 мм	165 мм
Диам. отверстия пильного диска	20 мм	20 мм	20 мм
Вес с аккумулятором	4,1 кг	4,8 кг	4,3 кг
Комплект поставки	... 008	... R02	
2 аккумулятора Li-Ion емкостью 1,3 А·ч (2 607 336 002)	-	-	x
2 аккумулятора Li-Ion емкостью 2,6 А·ч (2 607 336 108)	-	x	-
2 аккумулятора Li-Ion емкостью 4,0 А·ч (1 600 Z00 038)	x	-	-
Твердосплавный пильный диск, Ø 165 мм (2 608 640 788)	x	x	x
Кейс	-	x	x
L-BOXX 238 (2 608 438 693)	x	-	-
Вкладыш для кейса L-BOXX под инструмент и зарядное устройство (2 608 438 008)	x	-	-
Параллельный упор	x	x	x
Быстрозарядное устройство AL 1860 CV (2 607 225 322)	x	-	-
Быстрозарядное устройство AL 3640 CV (2 607 225 100)	-	x	x



Аккумуляторные ножовки	GSA 10,8 V-Li Professional	GSA 10,8 V-Li Professional
		 с аккумулятором 2,0 А·ч
Технические данные	0 601 64L ...	0 601 64L ...
Напряжение аккумулятора	10,8 В	10,8 В
Частота ходов (1-я/2-я скорость)	3000 ходов/мин	3000 ходов/мин
Длина хода	14,5 мм	14,5 мм
Вес с аккумулятором	1,2 кг	1,2 кг
Комплект поставки	... 902	... 972
2 аккумулятора Li-Ion емкостью 2,0 А·ч (1 600 Z00 02X)	-	x
1/2 вкладыша для L-VOXX под инструмент (2 608 438 030)	-	x
1/2 вкладыша для L-VOXX под зарядное устройство (2 608 438 031)	-	x
Крышка для вкладыша для L-VOXX под зарядное устройство (2 608 438 032)	-	x
L-VOXX 102 (2 608 438 691)	-	x
Вкладыш для L-VOXX под инструмент (2 608 438 030)	x	-
Быстрозарядное устройство AL 1130 CV (2 607 225 134)	-	x
Пильное полотно по металлу S 522 EF (2 608 657 726)	x	x
Пильное полотно Wood and Metal S 511 DF (2 608 657 727)	x	x

Аккумуляторные ножовки	GSA 18 V-Li Professional	GSA 36 V-Li Professional	GSA 36 V-Li Professional
			 с аккумулятором Compact
Технические данные	0 601 64J ...	0 601 64S ...	не поставляется
Напряжение аккумулятора	18 В	36 В	36 В
Частота ходов (1-я/2-я скорость)	2400/2700 ход/мин	2400/3000 ход/мин	2400/3000 ход/мин
Длина хода	28 мм	28 мм	28 мм
Вес с аккумулятором	3,4 кг	4,2 кг	3,7 кг
Комплект поставки	... 00A	... R02	
2 аккумулятора Li-Ion емкостью 1,3 А·ч (2 607 336 002)	-	-	x
2 аккумулятора Li-Ion емкостью 2,6 А·ч (2 607 336 108)	-	x	-
2 аккумулятора Li-Ion емкостью 4,0 А·ч (1 600 Z00 038)	x	-	-
Кейс	-	x	x
L-VOXX 238 (2 608 438 693)	x	-	-
Вкладыш для L-VOXX под инструмент (2 608 438 009, 2 608 438 016)	x	-	-
Быстрозарядное устройство AL 1860 CV (2 607 225 322)	x	-	-
Быстрозарядное устройство AL 3640 CV (2 607 225 100)	-	x	x
Исполнение Solo	-	-	-
Пильное полотно по древесине S 2345 X (2 608 654 403)	x	x	x
Пильное полотно по металлу S 123 XF (2 608 654 416)	x	x	x



Аккумуляторные рубанки**GHO 14,4 V-Li**
Professional**GHO 18 V-Li**
Professional

Технические данные	0 601 5A0 ...	0 601 5A0 ...
Число оборотов холостого хода	14 000 об/мин	14 000 об/мин
Глубина строгания	0–1,6 мм	0–1,6 мм
Глубина выборки паза	0–8 мм	0–8 мм
Макс. ширина строгания	82 мм	82 мм
Емкость аккумулятора	4 А·ч	4 А·ч
Вес с аккумулятором	2,5 кг	2,6 кг
Напряжение аккумулятора	14,4 В	18 В
Комплект поставки	... 402	... 303
2 аккумулятора Li-Ion емкостью 4,0 А·ч (1 600 Z00 033)	x	–
2 аккумулятора Li-Ion емкостью 4,0 А·ч (1 600 Z00 038)	–	x
L-BOXX 238 (2 608 438 693)	x	x
Вкладыш для кейса L-BOXX под инструмент и зарядное устройство	x	x
Быстрозарядное устройство AL 1860 CV (2 607 225 322)	x	x

Аккумуляторный гвоздезабиватель**GSK 18 V-Li**
Professional

Технические данные	0 601 480 ...
Угол магазинной обоймы	20°
Диам. гвоздя	1,6 мм
Длина гвоздя	32 – 63 мм
Тип гвоздя	со штифтовой головкой
Система срабатывания	Раздельный пуск
Вес с аккумулятором	3,5 кг
Длина	318 мм
Ширина	94 мм
Высота	295 мм
Напряжение аккумулятора	18 В
Емкость магазина	110 шт.
Удары на одной зарядке аккумулятора	700 (для 18 V-Li, 3,0 А·ч)
Комплект поставки	... 304
2 аккумулятора Li-Ion емкостью 4,0 А·ч (1 600 Z00 038)	x
L-BOXX 136 (2 608 438 692)	x
Вкладыш для кейса L-BOXX под инструмент и зарядное устройство (2 608 438 074)	x
Быстрозарядное устройство AL 1860 CV (2 607 225 322)	x

Аккумуляторные ножницы**GSC 10,8 V-Li**
Professional**GSC 10,8 V-Li**
Professional

Технические данные	0 601 926 ...	0 601 926 ... с аккумулятором 2,0 А·ч
Напряжение аккумулятора	10,8 В	10,8 В
Макс. производительность резания стали (400 Н/мм ²)	1,3 мм	1,3 мм
Макс. производительность резания алюминия (250 Н/мм ²)	2,0 мм	2,0 мм
Число ходов холостого хода	3600 ходов/мин	3600 ходов/мин
Вес с аккумулятором	1,4 кг	1,4 кг
Комплект поставки	... 105	... 108
2 аккумулятора Li-Ion емкостью 2,0 А·ч (1 600 Z00 02X)	–	x
Установочный калибр	x	x
Ключ с внутренним шестигранником	x	x
Картон	x	–
L-BOXX 102 (2 608 438 691)	–	x
Вкладыш для L-BOXX под инструмент (2 608 438 018)	x	–
Вкладыш для кейса L-BOXX под инструмент и зарядное устройство (2 608 438 011)	–	x
Быстрозарядное устройство AL 1130 CV (2 607 225 134)	–	x
Исполнение Solo	x	–

Аккумуляторные угловые шлифмашины**GWS 18 V-Li**
Professional**GWS 18-125 V-Li**
Professional

Технические данные	0 601 93A ...	0 601 93A ...
Напряжение аккумулятора	18 В	18 В
Число оборотов холостого хода	10 000 об/мин	10 000 об/мин
Диам. обдирочного/отрезного круга	115 мм	125 мм
Вес с аккумулятором	2,3 кг	2,3 кг
Комплект поставки	... 30A	... 30B
2 аккумулятора Li-Ion емкостью 4,0 А·ч (1 600 Z00 038)	x	x
L-BOXX 136 (2 608 438 692)	x	x
Вкладыш для кейса L-BOXX под инструмент и зарядное устройство	x	x
Быстрозарядное устройство AL 1860 CV (2 607 225 322)	x	x
Защитный кожух (1 619 P02 834)	x	–
Защитный кожух (1 619 P06 548)	–	x
Дополнительная рукоятка (2 602 025 171)	x	x

Аккумуляторная прямая шлифмашина**GGS 18 V-LI**
Professional

Технические данные	0 601 9B5 ...
Число оборотов холостого хода	22 000 об/мин
Напряжение аккумулятора	18 В
Емкость аккумулятора	4 А·ч
Вес с аккумулятором	1,8 кг
Патрон	Цанговый зажим Ø 8 мм

Комплект поставки ... 304

1 аккумулятор Li-Ion емкостью 4,0 А·ч (1 600 Z00 038)	x
2 гаечных ключа 19 мм (№ запасной части 3 607 950 024)	x
L-BOXX 136 (2 608 438 692)	x
Вкладыш для L-BOXX под инструмент (6 082 850 4SD)	x
Быстрозарядное устройство AL 1860 CV (2 607 225 322)	x

Аккумуляторные универсальные ножницы**GUS 10,8 V-LI**
Professional**GUS 10,8 V-LI**
Professional

с аккумулятором 2,0 А·ч

Технические данные	0 601 9B2 ...	0 601 9B2 ...
Напряжение аккумулятора	10,8 В	10,8 В
Число ходов холостого хода	700 ходов/мин	700 ходов/мин
Вес с аккумулятором	1,0 кг	1,0 кг

Комплект поставки ... 901 ... 901 ... 904

2 аккумулятора Li-Ion емкостью 2,0 А·ч (1 600 Z00 02X)	-	-	x
1/2 вкладыша для L-BOXX под инструмент (2 608 438 079)	-	-	x
1/2 вкладыша для L-BOXX под зарядное устройство (2 608 438 031)	-	-	x
Картон	x	x	-
L-BOXX 102 (2 608 438 691)	-	-	x
Вкладыш для L-BOXX под инструмент (2 608 438 079)	x	x	-
Быстрозарядное устройство AL 1130 CV (2 607 225 134)	-	-	x
Исполнение Solo	x	x	-

Аккумуляторная ленточная пила**GCB 18 V-LI**
Professional

Технические данные	0 601 2A0 ...
Число оборотов холостого хода	162 м/мин
Размеры пильного полотна	733 x 12,7 x 1 мм
Макс. глубина пропила	63,5 мм
Вес с аккумулятором	3,8 кг
Напряжение аккумулятора	18 В

Комплект поставки ... 300

Аккумулятор и зарядное устройство в комплект поставки не входят	x
Биметаллическое пильное полотно 18 TPI (2 608 649 000)	x
Биметаллическое пильное полотно 24 TPI (2 608 649 001)	x
Картон	x
Исполнение Solo	x



Принадлежности для аккумуляторных инструментов

Биты и держатели

Биты

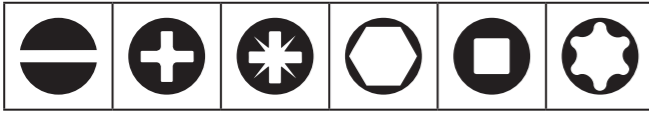

по ISO 1173 C6.3 по ISO 1173 E6.3

Биты и держатели

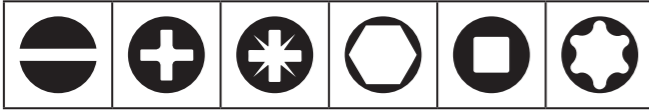

по ISO 1173 C6.3 по ISO 1173 E6.3

Двухсторонние насадки



по ISO 1173

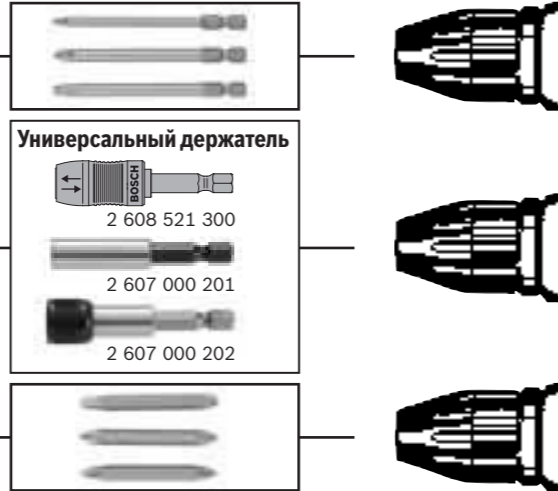

Биты и торцовые ключи-насадки



Содержимое набора	Длина, мм	Розн.тр.уп.	Розн.ед.уп.	Код для заказа
Набор из 43 насадок-бит с быстросменным универсальным держателем, а также магнитным универсальным держателем	25	6	43	2 607 017 164
	25			
	25			
	25			
	25			
	25			
	75			
	75			
	75			
	75			
	48-50			

Быстрозажимные сверлильные патроны до 10 мм

Для шпинделя	Реверс	С фиксатором	Стационарная дрель	Дрель	Ударная дрель	Аккумуляторная дрель	Аккумуляторная ударная дрель	Аккумуляторный шуруповерт	Изображение, №
									1
									2
									3
									3
									4
									5
									6

Диапазон крепления от, до, мм	Патрон, диапазон	Розн.тр.уп.	Розн.ед.уп.	Код для заказа
1 - 6	1/4" - 6-гр.	1	1	2 608 572 072
1 - 10	1/4" - 6-гр.	1	1	2 608 572 075
1 - 10	3/8" - 24	1	1	2 608 572 080
1 - 10	3/8" - 24	1	1	2 608 572 068
1 - 10	3/8" - 24	1	1	2 608 572 183
1,5 - 10	1/2" - 20	1	1	2 608 572 053
1 - 10	1/2" - 20	1	1	2 608 572 218



Принадлежности для аккумуляторных инструментов

Быстрозажимные сверлильные патроны до 13 мм

Для шпинделя	Реверс	С фиксатором	Стационарная дрель	Дрель	Ударная дрель	Аккумуляторная дрель	Аккумуляторная ударная дрель	Аккумуляторный шуруповерт	Изображение, №
									1
									1
									2
									3
									4

Диапазон крепления от, до, мм	Патрон, диапазон	Розн.тр.уп.	Розн.ед.уп.	Код для заказа
2 - 13	3/8" - 24	1	1	2 608 572 060
2 - 13	1/2" - 20	1	1	2 608 572 062
2 - 13	1/2" - 20	1	1	2 608 572 034
1,5 - 13	1/2" - 20	1	1	2 608 572 105
1,5 - 13	1/2" - 20	1	1	2 608 572 182



Быстрозажимной сверлильный патрон с хвостовиком SDS-plus

Для шпинделя	Реверс	С фиксатором	Стационарная дрель	Дрель	Ударная дрель	Аккумуляторная дрель	Аккумуляторная ударная дрель	Аккумуляторный шуруповерт	Изображение, №
									1

Диапазон крепления от, до, мм	Патрон, диапазон	Розн.тр.уп.	Розн.ед.уп.	Код для заказа
1,5 - 13	-	1	1	2 608 572 227



Патроны системы Bosch

Диапазон крепления от, до, мм	Патрон, диапазон	Розн.тр.уп.	Розн.ед.уп.	Код для заказа
Быстрозажимной сверлильный патрон с переходником				
Для GBH 2-24 DF; GBH 2-28 DFV; GBH 3-28 DFR; GBH 4-32 DFR; GBH 36 VF-LI Professional				
1,5 - 13	SDS	1	1	2 608 572 212
Быстрозажимной сверлильный патрон SDS-plus				
Для GBH 2-24 DF; GBH 2-28 DFV; GBH 3-28 DFR; GBH 4-32 DFR; GBH 36 VF-LI Professional				
SDS-plus	SDS	1	1	2 608 572 213



Принадлежности для аккумуляторных инструментов

Быстрозажимной сверлильный патрон



Диапазон крепления от, до, мм	Патрон, диапазон	Розн.тр.уп.	Розн.ед.уп.	Код для заказа
Быстрозажимной сверлильный патрон Для GSB 12 VE-2; GSB 14,4 VE-2; GSB 14,4 VE-2-LI; GSB 18 VE-2; GSB 18 VE-2-LI; GSR 12 VE-2; GSR 14,4 VE-2; GSR 14,4 VE-2-LI; GSR 18 VE-2; GSR 18 VE-2-LI Professional				
1,5 – 13	1/2" – 20	1	1	2 608 572 247

Ограничители глубины



Длина, мм	Розн.тр.уп.	Розн.ед.уп.	Код для заказа
Ограничитель глубины Для дополнительной рукоятки 1 612 025 032 Из стали, без шкалы			
210	1	1	1 613 001 010



Длина, мм	Розн.тр.уп.	Розн.ед.уп.	Код для заказа
Ограничитель глубины Для дополнительной рукоятки 2 602 025 102 Из пластмассы, со шкалой			
210	1	1	2 603 001 019

Параллельные и продольные упоры



Розн.тр.уп.	Розн.ед.уп.	Код для заказа
Параллельная направляющая Для GKS 160 Professional		
1	1	2 608 005 018



Розн.тр.уп.	Розн.ед.уп.	Код для заказа
Параллельный упор с циркулем Для GST 150 BCE; GST 150 CE Professional		
1	1	2 608 040 289

Защита от сколов для лобзиковых пил

- Защита от сколов эффективно предотвращает разрыв лицевой поверхности материала. Для работы ее нужно зафиксировать в опорной плите. **Указание:** лучше всего пилить по направлению волокна или по косой.



Розн.тр.уп.	Розн.ед.уп.	Код для заказа
Защита от сколов Для GST 25 Metal Professional		
5	5	2 607 010 079

Защита от сколов для лобзиковых пил



Розн.тр.уп.	Розн.ед.уп.	Код для заказа
Защита от сколов Для GST 14,4 V-LI; GST 18 V-LI; GST 140 CE; GST 140 BCE; GST 150 BCE; GST 150 CE Professional		
5	5	2 601 016 096

Принадлежности для аккумуляторных инструментов

Пластина к подошве для лобзиковых пил



Розн.тр.уп.	Розн.ед.уп.	Код для заказа
Металлическая пластина к опорной подошве Для GST 14,4 V-LI; GST 18 V-LI; GST 140 BCE; GST 140 CE Professional		
1	1	2 601 098 123

Удаление пыли



Розн.тр.уп.	Розн.ед.уп.	Код для заказа
Набор для удаления пыли Для GST 14,4 V-LI; GST 18 V-LI; GST 140 BCE; GST 140 CE Professional		
1	1	2 605 510 301

Рукоятки



Розн.тр.уп.	Розн.ед.уп.	Код для заказа
Рукоятка для ударных дрелей, диаметр зажима 58,5 мм Для GSB 18 VE-2-LI (0 601 862 3..); GSR 18 VE-2-LI (0 601 865 3..) Professional		
1	1	2 602 025 169



Розн.тр.уп.	Розн.ед.уп.	Код для заказа
Рукоятка для перфораторов Для GBH 2-20 D; GBH 2-24 D; GBH 2-24 DF; GBH 2-28 DFV; GBH 2-28 DV; GBH 18 V-EC; GBH 36 V-LI; GBH 36 VF-LI Professional		
1	1	2 602 025 141



Розн.тр.уп.	Розн.ед.уп.	Код для заказа
Рукоятка для перфораторов Для GSB 36 V-LI; GSR 36 V-LI Professional		
1	1	2 602 025 134

Кейсы

(см. также «Система хранения L-BOXX» на с. 16/17)



Материал	Ширина, мм	Высота, мм	Глубина, мм	Розн.тр.уп.	Розн.ед.уп.	Код для заказа
Пластмассовый кейс Для GBH 36 V-LI; GBH 36 VF-LI Professional						
K	505	395	145	1	1	2 605 438 179
Пластмассовый кейс Для GBH 36 V-LI; GBH 36 V-LI Compact Professional						
K	360	480	131	1	1	2 605 438 668
Пластмассовый кейс Для GBH 2-20 D; GBH 2-24 D; GBH 2-24 DF; GSB 16 RE; GSB 19-2 RE; GSB 19-2 REA; GSB 21-2 RCT; GSB 21-2 RE Professional						
K	393	360	114	1	1	2 605 438 524

Обзор аккумуляторов и зарядных устройств Bosch

Технология аккумуляторных элементов	Напряжение аккумулятора	3,6 В	10,8 В	14,4 В	18,0 В	36,0 В	Аккумуляторы
		Емкость аккумулятора					
Li-Ion	1,3 А·ч	2 607 336 242				2 607 336 002	
	1,5 А·ч		1 600 Z00 02W				
				1 600 Z00 030*	1 600 Z00 035*		
	2,0 А·ч		1 600 Z00 02X				
				1 600 Z00 031*	1 600 Z00 036*		
	2,6 А·ч					2 607 336 108	
3,0 А·ч			1 600 Z00 032	1 600 Z00 037			
4,0 А·ч			1 600 Z00 033	1 600 Z00 038			

* с 1.5.2013

Технология аккумуляторных элементов	Напряжение аккумулятора	3,6 В	7,2 В	9,6 В	12,0 В	14,4 В	18,0 В	24,0 В
		Емкость аккумулятора						
NiCd	1,7 А·ч							2 607 335 082
	3,0 А·ч							2 607 335 216
NiMH	2,6 А·ч			2 607 335 230	2 607 335 250	2 607 335 252		
				2 607 335 682	2 607 335 684	2 607 335 686		
	3,0 А·ч						2 607 335 688	2 607 335 562
					2 607 335 692	2 607 335 694		
								2 607 335 510

AL 1115 CV	AL 1130 CV	AL 1820 CV	AL 1860 CV	AL 3640 CV	Зарядные устройства (код для заказа 2 607...)
225 514	225 134	225 424	225 322	225 100	
Время зарядки (мин) ¹					Емкость аккумулятора
65					1,3 А·ч
65	35			45	1,5 А·ч
		50*	25*		2,0 А·ч
80	45				2,6 А·ч
		65	35		3,0 А·ч
				60	3,6 А·ч
		95	35		4,0 А·ч
		125	45		4,0 А·ч

AL 1411 DV	AL 2404	AL 2422 DC	AL 2425 DV	AL 2450 DV	Зарядные устройства (код для заказа 2 607...)
224 790	225 184	224 410	224 426	225 028	
Время зарядки (мин) ¹					Емкость аккумулятора
		53	50	22	1,7 А·ч
		93	87	38	3,0 А·ч
156	433	80	76	33	2,6 А·ч
156	433	80	76	33	3,0 А·ч
	433	80	76	33	3,0 А·ч
180	500	93	90	38	3,0 А·ч
	500	93	90	38	3,0 А·ч

¹ Вышеуказанные значения времени зарядки соответствуют приблизительным значениям, измеренным при комнатной температуре 20 °С. На время зарядки существенно влияют степень заряженности, срок эксплуатации и температура аккумулятора.

1
Аккумуляторы и зарядные устройства

1
Аккумуляторы и зарядные устройства



Универсальность без компромиссов

Профессиональные ударные дрели и шуруповерты соответствуют самым высоким требованиям по мощности, универсальности и точности. Ударное сверление, сверление, заворачивание шурупов или размешивание: профессиональные ударные дрели с двигателями высокой мощности справятся с любой из этих задач. Шуруповерты от Bosch — эксперты в области точного серийного заворачивания шурупов в гипсокартонные плиты и стеновые конструкции. Для профессионального сверления и заворачивания шурупов Bosch предлагает подходящую дрель и шуруповерт.



Проверено профессионалами:

ударная дрель GSB 19-2 REA Professional

«Встроенная система пылеудаления действительно эффективна, благодаря ей больше нет сверильной пыли. Раньше нам приходилось сверлить каждое отверстие вдвоем: один работал с ударной дрелью, другой — с пылесосом. Теперь это в прошлом.»

Клаус Брюхер, мастер-столяр

Ударная дрель**GSB 13 RE Professional****Самая компактная в своем классе**

- ▶ Очень компактная: размером с перчатку и весом всего 1,6 кг
- ▶ Рукоятка с мягкой накладкой для надежного захвата
- ▶ Надежный быстрозажимной металлический сверлильный патрон для быстрой смены рабочего инструмента

Другие преимущества

- ▶ Электроника обеспечивает точное начало сверления
- ▶ Выбор числа оборотов с помощью регулировочного колесика
- ▶ Реверс

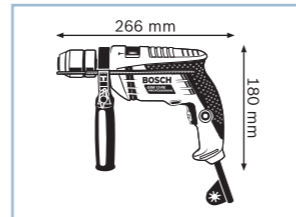

Технические данные	... см. с. 109
Код для заказа	0 601 217 ...
Номинальная потребляемая мощность	600 Вт
Диам. отверстия в кирпичной кладке	15 мм
Диам. отверстия в древесине	25 мм
Диам. отверстия в бетоне	13 мм
Комплект поставки	... 100
Быстрозажимной патрон 13 мм (2 608 572 105)	x
Ограничитель глубины 210 мм (1 613 001 010)	x
Дополнительная рукоятка (1 612 025 024)	x

**Ударная дрель****GSB 16 RE Professional****Самый производительный инструмент в своем классе**

- ▶ Мощность 750 Вт для максимально высокой производительности
- ▶ Компактная конструкция обеспечивает удобство в работе
- ▶ Надежный металлический корпус редуктора для долгого срока службы

Другие преимущества

- ▶ Одногильзовый быстрозажимной сверлильный патрон с фиксатором шпинделя Auto-Lock для быстрой смены рабочего инструмента одной рукой
- ▶ Поворотный щеткодержатель обеспечивает одинаковое усилие при вращении как влево, так и вправо
- ▶ Новая рукоятка с инновационным креплением для надежного захвата инструмента
- ▶ Шарнирное крепление кабеля для максимальной подвижности и предотвращения разрывов
- ▶ Выбор числа оборотов с помощью регулировочного колесика для работы с различными материалами
- ▶ Рукоятка с мягкой накладкой для надежного захвата

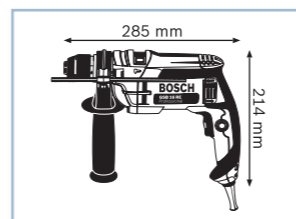
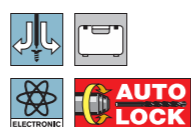
**Ударная дрель****GSB 19-2 RE Professional****Самый быстрый и универсальный инструмент в своем классе**

- ▶ Мощная 2-скоростная ударная дрель (850 Вт) для максимальной производительности
- ▶ Надежный металлический корпус редуктора для долгого срока службы
- ▶ Механическая предохранительная муфта для защиты от перегрузок Anti-Rotation обеспечивает высокую безопасность при выполнении работ

Другие преимущества

- ▶ Одногильзовый быстрозажимной сверлильный патрон с фиксатором шпинделя Auto-Lock для быстрой смены рабочего инструмента одной рукой
- ▶ Поворотный щеткодержатель обеспечивает одинаковое усилие при вращении как влево, так и вправо
- ▶ Новая рукоятка с инновационным креплением для надежного захвата инструмента
- ▶ Шарнирное крепление кабеля для максимальной подвижности и предотвращения разрывов

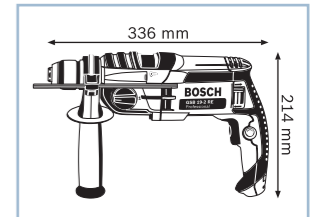
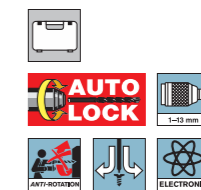

Технические данные	... см. с. 109
Код для заказа	0 601 17B ...
Номинальная потребляемая мощность	850 Вт
Диам. отверстия в кирпичной кладке	20/15 мм
Диам. отверстия в древесине	40/25 мм
Диам. отверстия в бетоне	18/13 мм
Комплект поставки	... 500
Кейс (2 605 438 524)	x
Быстрозажимной патрон 13 мм (2 608 572 149)	x
Ограничитель глубины 210 мм (1 613 001 010)	x
Дополнительная рукоятка (2 605 025 190)	x

**Ударная дрель****GSB 19-2 REA Professional****Мировая новинка: первая профессиональная ударная дрель с системой пылеудаления**

- ▶ Исключительно высокая мощность всасывания для сверления без пыли в кирпичной кладке и керамической плитке
- ▶ Двигатель мощностью 900 Вт для высокой производительности сверления
- ▶ Компактное исполнение – благодаря этому дрель также удобна для сверления над головой

Другие преимущества

- ▶ Встроенный ограничитель глубины для регулировки различной глубины сверления
- ▶ Запорные клапаны предотвращают выход пыли при транспортировке, а также при опорожнении пылесборника
- ▶ Сменный микрофильтр – экономия денег и защита окружающей среды



Технические данные	... см. с. 109
Код для заказа	0 601 17C ...
Номинальная потребляемая мощность	900 Вт
Диам. отверстия в кирпичной кладке	20/15 мм
Диам. отверстия в древесине	40/25 мм
Диам. отверстия в бетоне	18/13 мм
Комплект поставки	... 500
Кейс (2 605 438 524)	x
Быстрозажимной патрон 13 мм (2 608 572 149)	x
Ограничитель глубины 210 мм (1 613 001 010)	x
Дополнительная рукоятка (2 605 025 190)	x

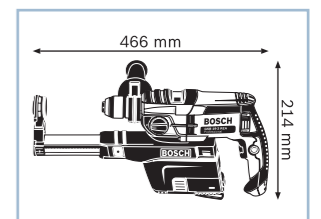
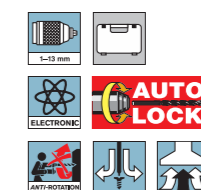

Ударная дрель

GSB 21-2 RE Professional

Самый мощный инструмент в своем классе – для выполнения самых сложных работ

- ▶ Двигатель высокой мощности (1100 Вт) от Bosch с высоким крутящим моментом для выполнения самых сложных работ, связанных с изготовлением отверстий большого диаметра (сверление, сверление полыми сверлильными коронками и коронками), а также для заворачивания шурупов и размешивания
- ▶ Надежный металлический корпус редуктора для долгого срока службы
- ▶ Механическая предохранительная муфта Anti-Rotation для защиты от перегрузок обеспечивает высокую безопасность даже при выполнении самых сложных работ

Другие преимущества

- ▶ Одногильзовый быстрозажимной сверлильный патрон с фиксатором шпинделя Auto-Lock для быстрой смены рабочего инструмента одной рукой



Технические данные	... см. с. 110
Код для заказа	0 601 19C ...
Номинальная потребляемая мощность	1100 Вт
Диам. отверстия в кирпичной кладке	24/16 мм
Диам. отверстия в древесине	40/25 мм
Диам. отверстия в бетоне	22/13 мм
Комплект поставки	... 500
Кейс (2 605 438 524)	x
Быстрозажимной патрон 13 мм (2 608 572 150)	x
Ограничитель глубины 210 мм (1 613 001 010)	x
Дополнительная рукоятка (2 605 025 193)	x

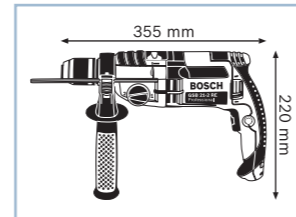
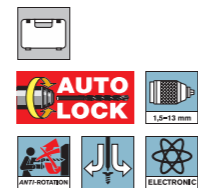

Ударная дрель

GSB 21-2 RCT Professional

Самый мощный инструмент в своем классе с функцией константной электроники и системой Torque-Control для выполнения самых сложных работ

- ▶ Двигатель высокой мощности (1300 Вт) от Bosch с высоким крутящим моментом для выполнения самых сложных работ, связанных с изготовлением отверстий большого диаметра (сверление, сверление полыми сверлильными коронками и коронками), а также для заворачивания шурупов и размешивания
- ▶ Функция константной электроники для комфортной работы: поддерживает постоянное число оборотов даже под нагрузкой
- ▶ Система регулировки крутящего момента Torque-Control: предварительный выбор крутящего момента для равномерного заворачивания шурупов

Другие преимущества

- ▶ Надежный металлический корпус редуктора для долгого срока службы



Технические данные	... см. с. 110
Код для заказа	0 601 19C ...
Номинальная потребляемая мощность	1300 Вт
Диам. отверстия в кирпичной кладке	24/16 мм
Диам. отверстия в древесине	40/25 мм
Диам. отверстия в бетоне	22/13 мм
Комплект поставки	... 700
Кейс (2 605 438 524)	x
Быстрозажимной патрон 13 мм (2 608 572 150)	x
Ограничитель глубины 210 мм (1 613 001 010)	x
Дополнительная рукоятка (2 605 025 193)	x

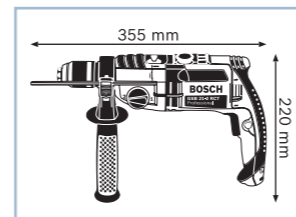
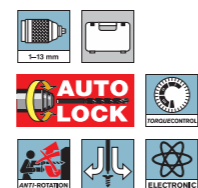

Ударные дрели

GSB 13 RE Professional

GSB 16 RE Professional



Технические данные	0 601 217 ...	0 601 14E ...
Номинальная потребляемая мощность	600 Вт	750 Вт
Выходная мощность	301 Вт	380 Вт
Крутящий момент (мягкое заворачивание шурупов)	10,8 Нм	18,0 Нм
Номинальный крутящий момент	1,8 Нм	2,3 Нм
Число ударов на холостом ходу	0 – 44 800 уд/мин	0 – 47 600 уд/мин
Число оборотов холостого хода	0 – 2800 об/мин	0 – 2800 об/мин
Соединительная резьба шпинделя	1/2" – 20 UNF	1/2" – 20 UNF
Диапазон крепления	1,5 – 13 мм	1,5 – 13 мм
Диам. отверстия в бетоне	13 мм	16 мм
Диам. отверстия в древесине	25 мм	30 мм
Диам. отверстия в стали	10 мм	13 мм
Диам. отверстия в кирпичной кладке	15 мм	18 мм
Вес	1,8 кг	2,2 кг
Комплект поставки	... 100	... 500
Кейс (2 605 438 524)	–	x
Быстрозажимной патрон 13 мм (2 608 572 105)	x	–
Быстрозажимной патрон 13 мм (2 608 572 149)	–	x
Ограничитель глубины 210 мм (1 613 001 010)	x	x
Дополнительная рукоятка (1 612 025 024)	x	–
Дополнительная рукоятка (2 605 025 190)	–	x

Ударные дрели

GSB 19-2 RE Professional

GSB 19-2 REA Professional



Технические данные	0 601 17B ...	0 601 17C ...
Номинальная потребляемая мощность	850 Вт	900 Вт
Выходная мощность	430 Вт	455 Вт
Крутящий момент (мягкое заворачивание шурупов)	36,0/15,5 Нм	36,0/15,5 Нм
Номинальный крутящий момент	5,2/2,0 Нм	5,7/2,2 Нм
Число ударов на холостом ходу	0 – 17 000/51 000 уд/мин	0 – 17 000/51 000 уд/мин
Число оборотов холостого хода	0 – 1000/3000 об/мин	0 – 1000/3000 об/мин
Соединительная резьба шпинделя	1/2" – 20 UNF	1/2" – 20 UNF
Диапазон крепления	1,5 – 13 мм	1,5 – 13 мм
Диам. отверстия в бетоне	18/13 мм	18/13 мм
Диам. отверстия в древесине	40/25 мм	40/25 мм
Диам. отверстия в стали	13/8 мм	13/8 мм
Диам. отверстия в кирпичной кладке	20/15 мм	20/15 мм
Вес	2,6 кг	3,2 кг
Комплект поставки	... 500	... 500
Кейс (2 605 438 524)	x	x
Быстрозажимной патрон 13 мм (2 608 572 149)	x	x
Ограничитель глубины 210 мм (1 613 001 010)	x	x
Дополнительная рукоятка (2 605 025 190)	x	x

Ударные дрели	GSB 21-2 RE Professional	GSB 21-2 RCT Professional
		
Технические данные	0 601 19C ...	0 601 19C ...
Номинальная потребляемая мощность	1100 Вт	1300 Вт
Выходная мощность	630 Вт	695 Вт
Крутящий момент (мягкое заворачивание шурупов)	40,0/14,5 Нм	43,0/20,5 Нм
Номинальный крутящий момент	9,6/3,2 Нм	7,8/2,6 Нм
Число ударов на холостом ходу	0 – 15 300/51 000 уд/мин	0 – 15 300/51 000 уд/мин
Число оборотов холостого хода	0 – 900/3000 об/мин	0 – 900/3000 об/мин
Соединительная резьба шпинделя	1/2" – 20 UNF	1/2" – 20 UNF
Диапазон крепления	1,5 – 13 мм	1,5 – 13 мм
Диам. отверстия в бетоне	22/13 мм	22/13 мм
Диам. отверстия в древесине	40/25 мм	40/25 мм
Диам. отверстия в стали	16/8 мм	16/10 мм
Диам. отверстия в кирпичной кладке	24/16 мм	24/16 мм
Вес	2,9 кг	2,9 кг
Комплект поставки	... 500	... 700
Кейс (2 605 438 524)	x	x
Быстрозажимной патрон 13 мм (2 608 572 150)	x	x
Ограничитель глубины 210 мм (1 613 001 010)	x	x
Дополнительная рукоятка (2 605 025 193)	x	x



См. ассортимент принадлежностей Bosch на www.bosch-professional.ru, а также в наших актуальных каталогах принадлежностей.

Дрель GBM 6 RE Professional

Быстрый и точный инструмент

- ▶ Очень высокое число оборотов (число оборотов холостого хода 4000 об/мин) для сверления отверстий небольшого диаметра
- ▶ Фиксация сверлильного шпинделя в подшипнике для обеспечения высокой точности
- ▶ Компактное исполнение и малый вес для большего удобства использования при серийном сверлении

Другие преимущества

- ▶ Электронная система управления для точного начала сверления
- ▶ Практичный зажим для переноски на ремне
- ▶ Реверс



Технические данные	... см. с. 118
Код для заказа	0 601 472 ...
Номинальная потребляемая мощность	350 Вт
Диам. отверстия в алюминии	8 мм
Диам. отверстия в древесине	15 мм
Комплект поставки	... 600
Быстрозажимной сверлильный патрон (№ запасной части 2 610 910 300)	x

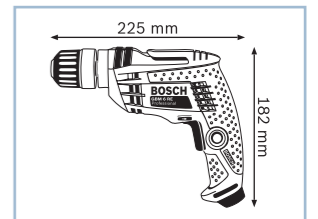

Дрель GBM 10 RE Professional

Компактный и мощный инструмент

- ▶ Двигатель мощностью 600 Вт, оптимально подходит для выполнения отверстий диам. до 10 мм в металле
- ▶ Фиксация сверлильного шпинделя в подшипнике для обеспечения высокой точности
- ▶ Малый вес и компактное исполнение для оптимального удобства при выполнении сверлильных работ средней сложности

Другие преимущества

- ▶ Электронная система управления для точного начала сверления
- ▶ Металлический быстрозажимной патрон для высокой точности и долгого срока службы
- ▶ Реверс
- ▶ Особенно подходит для выполнения отверстий в стали диам. 10 мм



Технические данные	... см. с. 118
Код для заказа	0 601 473 ...
Номинальная потребляемая мощность	600 Вт
Диам. отверстия в алюминии	10 мм
Диам. отверстия в древесине	25 мм
Комплект поставки	... 600
Быстрозажимной сверлильный патрон 1–10 мм (№ запасной части 2 609 110 750)	x

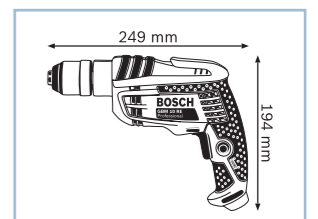

№ запасной части = код для заказа запасной части

Дрель**GBM 10-2 RE Professional****Надежный инструмент с 2 скоростями**

- ▶ Надежная блочная конструкция корпуса
- ▶ Металлический быстросажимной патрон для высокой точности и долгого срока службы
- ▶ 2-скоростной редуктор: для выполнения самых трудоемких работ в древесине и металле

Другие преимущества

- ▶ Реверс
- ▶ Выбор числа оборотов с помощью регулировочного колесика
- ▶ Патрон с центрирующим винтом защищен от отворачивания при вращении влево
- ▶ Малый угловой размер 29 мм
- ▶ Шейка шпинделя диам. 43 мм (европейский стандарт), может работать со стойкой сверлильного станка
- ▶ Полностью на шариковых и роликовых подшипниках для долгого срока службы и точной работы

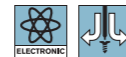
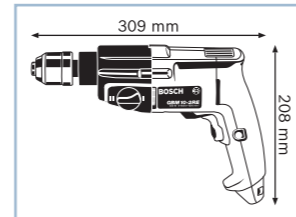

Технические данные	... см. с. 118
Код для заказа	0 601 168 ...
Номинальная потребляемая мощность	500 Вт
Диам. отверстия в алюминии	13/8 мм
Диам. отверстия в древесине	25/15 мм
Комплект поставки	... 568
Быстросажимной патрон 10 мм (2 608 572 218)	x

Дрель**GBM 13-2 RE Professional****Мощный и точный инструмент с 2 скоростями**

- ▶ Мощный двигатель для выполнения отверстий диам. до 13 мм в стали
- ▶ 2-скоростной редуктор: для выполнения самых трудоемких работ
- ▶ Металлический быстросажимной патрон для высокой точности и долгого срока службы

Другие преимущества

- ▶ Электронная система управления для точного начала сверления
- ▶ Патрон с центрирующим винтом защищен от отворачивания при вращении влево
- ▶ Синхронизированная 2-скоростная передача с вытяжной шпонкой, возможно переключение во время работы
- ▶ Малый угловой размер 29 мм
- ▶ Шейка шпинделя диам. 43 мм (европейский стандарт), может работать со стойкой сверлильного станка
- ▶ Полностью на шариковых и роликовых подшипниках для долгого срока службы и точной работы
- ▶ Реверс

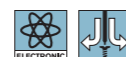
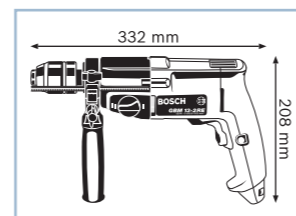

Технические данные	... см. с. 118
Код для заказа	0 601 169 ...
Номинальная потребляемая мощность	550 Вт
Диам. отверстия в алюминии	20/12 мм
Диам. отверстия в древесине	32/20 мм
Комплект поставки	... 567
Быстросажимной патрон 13 мм (2 608 572 105)	x
Ограничитель глубины 210 мм (2 603 001 019)	x
Дополнительная рукоятка (1 612 025 024)	x

Дрель**GBM 13 Professional****Надежный инструмент с большим запасом мощности**

- ▶ Большой срок службы благодаря оснащению двигателя и редуктора роликовыми подшипниками
- ▶ Большой запас мощности благодаря двигателю 900 Вт
- ▶ Оптимально подходит для выполнения отверстий в стали диам. 13 мм

Другие преимущества

- ▶ Торцевая рукоятка для надежного захвата
- ▶ Отключаемые угольные щетки
- ▶ Шейка шпинделя диам. 43 мм (европейский стандарт), может работать со стойкой сверлильного станка
- ▶ Выключатель включается и фиксируется одним пальцем

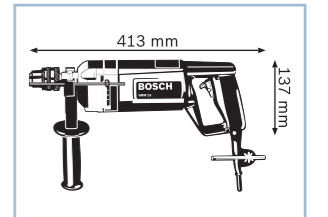

Технические данные	... см. с. 119
Код для заказа	—
Номинальная потребляемая мощность	900 Вт
Диам. отверстия в алюминии	20 мм
Диам. отверстия в древесине	32 мм
Комплект поставки	
Ограничитель глубины 310 мм (1 613 001 003)	x
Кулачковый патрон 13 мм (1 608 571 048)	x
Дополнительная рукоятка (№ запасной части 3 602 025 021)	x

Дрель**GBM 13 HRE Professional****Надежный и мощный инструмент**

- ▶ Высочайшее качество и надежность благодаря фрезерованным зубчатым колесам, шарико- и игольчатым подшипникам и прочному металлическому корпусу редуктора
- ▶ Легко справится с любой задачей: благодаря 3-ступенчатому понижающему редуктору и максимально высокому в своем классе крутящему моменту (60 Нм)
- ▶ С подходящими принадлежностями даже выполнение самых больших по диаметру отверстий, сверление коронками до 80 мм или размешивание вязких жидкостей не составят никакого труда

Другие преимущества

- ▶ Электронная система управления для точного начала сверления
- ▶ Безопасное удерживание благодаря надежной длинной дополнительной рукоятке
- ▶ Простое управление благодаря кнопке, нажимаемой двумя пальцами
- ▶ Реверс

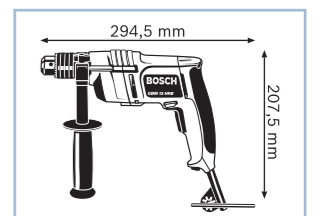

Технические данные	... см. с. 119
Код для заказа	0 601 049 ...
Номинальная потребляемая мощность	550 Вт
Диам. отверстия в алюминии	20 мм
Диам. отверстия в древесине	40 мм
Комплект поставки	... 608
Кулачковый патрон 13 мм (1 608 571 062)	x
Дополнительная рукоятка (1 612 025 020)	x

Дрель**GBM 16-2 RE Professional****Оптимальный инструмент для сверления в опалубке**

- ▶ Торцевая рукоятка для надежного захвата
- ▶ Электронная система управления для точного начала сверления
- ▶ Реверс для выворачивания плотно сидящих опалубочных саморезов

Другие преимущества

- ▶ Также подходит для размешивания
- ▶ Синхронизированная 2-скоростная передача с вытяжной шпонкой, возможно переключение во время работы
- ▶ Шейка шпинделя диам. 43 мм (европейский стандарт), может работать со стойкой сверлильного станка
- ▶ Выключатель включается и фиксируется одним пальцем
- ▶ Большой срок службы благодаря оснащению двигателя и редуктора роликовыми подшипниками

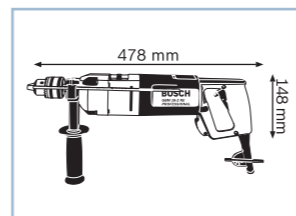
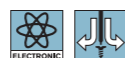

Технические данные	... см. с. 118
Код для заказа	0 601 120 ...
Номинальная потребляемая мощность	1050 Вт
Диам. отверстия в алюминии	20/13 мм
Диам. отверстия в древесине	40/20 мм
Комплект поставки	... 508
Ограничитель глубины 310 мм (1 613 001 003)	x
Кулачковый патрон 16 мм (2 608 571 020)	x
Дополнительная рукоятка (№ запасной части 3 602 025 021)	x

**Дрель****GBM 23-2 E Professional****Мощный инструмент для точного сверления**

- ▶ Мощный двигатель для выполнения отверстий диам. до 23 мм в стали
- ▶ Крестообразная рукоятка и прижимная пластина для оптимальной передачи усилия
- ▶ Электронная система управления для точного начала сверления

Другие преимущества

- ▶ Конусная оправка (специальность) позволяет использовать обычные сверлильные патроны
- ▶ Большой срок службы благодаря оснащению двигателя и редуктора роликовыми подшипниками
- ▶ Шейка шпинделя диам. 43 мм (европейский стандарт), может работать со стойкой сверлильного станка
- ▶ Выключатель включается и фиксируется одним пальцем

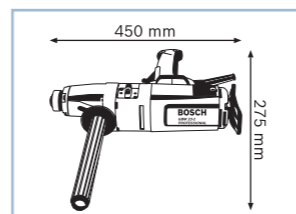

Технические данные	... см. с. 119
Код для заказа	0 601 121 ...
Номинальная потребляемая мощность	1150 Вт
Диам. отверстия в алюминии	28/18 мм
Диам. отверстия в древесине	50/35 мм
Комплект поставки	... 608
Выбивной клин (1 601 030 009)	x
Дополнительная рукоятка (№ запасной части 1 600 763 010)	x

**Дрель****GBM 32-4 Professional****Самая производительная благодаря мощности 1500 Вт**

- ▶ Мощнейшая дрель Bosch на 1500 Вт для выполнения отверстий диаметром до 32 мм в стали и эксплуатации в жестких условиях
- ▶ Идеальна для кернового бурения в металлоконструкциях с помощью магнитной стойки сверлильного станка GMB 32 Professional
- ▶ 4-скоростной редуктор для оптимальной передачи

Другие преимущества

- ▶ Дополнительная рукоятка для лучшего захвата
- ▶ Безопасность благодаря предохранительной муфте
- ▶ Большой срок службы благодаря оснащению двигателя и редуктора роликовыми подшипниками
- ▶ Выключатель включается и фиксируется одним пальцем

Технические данные	... см. с. 119
Код для заказа	0 601 130 ...
Номинальная потребляемая мощность	1500 Вт
Диам. отверстия в алюминии	50 мм
Диам. отверстия в древесине	70 мм
Диам. отверстия в стали	32 мм
Комплект поставки	... 208
Выбивной клин (1 601 030 009)	x
Кейс	x
Дополнительная рукоятка (№ запасной части 3 602 025 018)	x

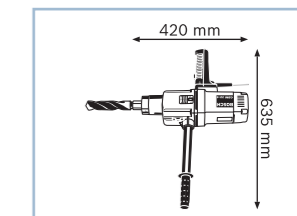
**Магнитная стойка сверлильного станка****GMB 32 Professional****Надежная фиксация для безопасной работы**

- ▶ Магнитная стойка сверлильного станка с большой удерживающей силой магнитной плиты для безопасной работы
- ▶ Идеальна для работы, в том числе на вертикальных и наклонных поверхностях, а также над головой
- ▶ Розетка для дрели с защитой от непреднамеренного включения: дрель можно включить только при включенной магнитной плите

Другие преимущества

- ▶ Соединительный винт между GBM 32-4 Professional и стойкой сверлильного станка обеспечивает точное сверление кольцевым сверлом

Технические данные	... см. с. 120
Код для заказа	0 601 193 ...
Удерживающая сила магнита	25 кН
Диам. зажимного фланца	65 мм
Рабочая длина, ось Z	223 мм
Диам. спирального сверла	32 мм
Комплект поставки	... 008
-	-

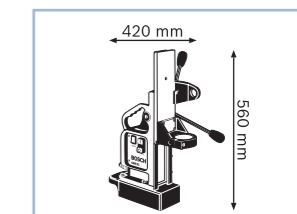

Угловая дрель**GWB 10 RE Professional****Дрель для работы в труднодоступных местах**

- ▶ Угловая форма с продольно расположенным двигателем, особенно проста и удобна в управлении
- ▶ Оптимальна для работы на труднодоступных участках
- ▶ Электронный акселератор и выбор числа оборотов с помощью регулировочного колесика

Другие преимущества

- ▶ Реверс также при заворачивании шурупов
- ▶ Малый угловой размер 23 мм
- ▶ Малая высота головки, всего 74 мм
- ▶ Малая конструктивная высота благодаря уменьшенному сверильному патрону
- ▶ Надежный конический зубчатый редуктор для долгого срока службы

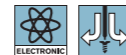
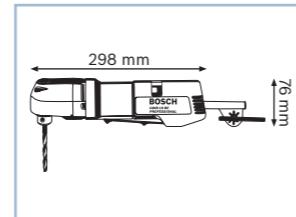

Технические данные	... см. с. 120
Код для заказа	0 601 132 ...
Номинальная потребляемая мощность	400 Вт
Диам. отверстия в алюминии	12 мм
Диам. отверстия в древесине	22 мм
Диам. отверстия в стали	10 мм
Комплект поставки	... 708
Кулачковый патрон, встроенный, 10 мм	x

Мешалка**GRW 9 Professional****Легкий инструмент для размешивания**

- ▶ 1-скоростной миксер для размешивания жидких и густых материалов
- ▶ Для мешальных корзин диам. до 160 мм
- ▶ Предназначен для длительного использования в сложных условиях

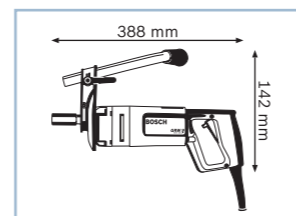

Технические данные	... см. с. 121
Код для заказа	—
Номинальная потребляемая мощность	900 Вт
Номинальное число оборотов	400 об/мин
Макс. крутящий момент	60,0 Нм
Номинальный крутящий момент	8,8 Нм
Комплект поставки	
Переходник 55 мм (3 609 201 039)	x
Защитный кожух от брызг (2 607 990 020)	x
Дополнительная рукоятка (2 607 990 021)	x

Мешалка**GRW 11 E Professional****Надежный инструмент для размешивания**

- ▶ Синхронизированный 2-скоростной редуктор для размешивания красок, лаков, клеев, строительных растворов и т. п.
- ▶ Оптимальный подбор числа оборотов для размешиваемого материала
- ▶ Большой запас мощности благодаря потребляемой мощности 1150 Вт

Другие преимущества

- ▶ Универсальный патрон 5/8" — для использования стандартных мешальных корзин диам. до 200 мм
- ▶ Со сверильным патроном можно использовать в качестве дрели
- ▶ Электронное управление погружением в размешиваемый материал предотвращает его разбрызгивание



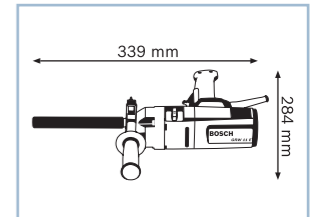

Технические данные	... см. с. 121
Код для заказа	0 601 940 ...
Номинальная потребляемая мощность	1150 Вт
Номинальное число оборотов	280/640 об/мин
Макс. крутящий момент	105,0/50,0 Нм
Номинальный крутящий момент	17,6/8,4 Нм
Комплект поставки	... 708
Переходник 215 мм (3 609 201 037)	x
Мешальная корзина 445 мм, Ø 140 мм	x
Дополнительная рукоятка (1 612 025 020)	x



Дрели	GBM 6 RE Professional	GBM 10 RE Professional
		
Технические данные	0 601 472 ...	0 601 473 ...
Номинальная потребляемая мощность	350 Вт	600 Вт
Выходная мощность	136 Вт	360 Вт
Номинальный крутящий момент	12,3 Нм	20,0 Нм
Число оборотов холостого хода	0 – 4000 об/мин	0 – 2600 об/мин
Номинальное число оборотов	3116 об/мин	1676 об/мин
Диам. отверстия в алюминии	8 мм	10 мм
Диам. отверстия в древесине	15 мм	25 мм
Диам. отверстия в стали	6,5 мм	10 мм
Вес	1,2 кг	1,7 кг
Комплект поставки	... 600	... 600
Быстрозажимной сверлильный патрон (№ запасной части 2 610 910 300)	x	-
Быстрозажимной сверлильный патрон 1 – 10 мм (№ запасной части 2 609 110 750)	-	x

Дрели	GBM 10-2 RE Professional	GBM 13-2 RE Professional	GBM 16-2 RE Professional
			
Технические данные	0 601 168 ...	0 601 169 ...	0 601 120 ...
Номинальная потребляемая мощность	500 Вт	550 Вт	1050 Вт
Выходная мощность	270 Вт	285 Вт	570 Вт
Макс. крутящий момент	9,5/5,0 Нм	11,5/6,0 Нм	50,0/22,0 Нм
Номинальный крутящий момент	2,8/1,5 Нм	4,9/2,5 Нм	14,0/6,0 Нм
Число оборотов холостого хода	0 – 1150/2100 об/мин	0 – 1000/1900 об/мин	540/1260 об/мин
Номинальное число оборотов	800/1500 об/мин	550/1000 об/мин	380/880 об/мин
Соединительная резьба шпинделя	1/2" – 20 UNF	1/2" – 20 UNF	Конус В 16
Диам. отверстия в алюминии	13/8 мм	20/12 мм	20/13 мм
Диам. отверстия в древесине	25/15 мм	32/20 мм	40/20 мм
Диам. отверстия в стали	10/6 мм	13/8 мм	16/8 мм
Вес	1,7 кг	1,9 кг	3,7 кг
Комплект поставки	... 568	... 567	... 508
Быстрозажимной патрон 10 мм (2 608 572 218)	x	-	-
Быстрозажимной патрон 13 мм (2 608 572 105)	-	x	-
Ограничитель глубины 210 мм (2 603 001 019)	-	x	-
Ограничитель глубины 310 мм (1 613 001 003)	-	-	x
Кулачковый патрон 16 мм (2 608 571 020)	-	-	x
Дополнительная рукоятка (1 612 025 024)	-	x	-
Дополнительная рукоятка (№ запасной части 3 602 025 021)	-	-	x

Дрели	GBM 13 Professional	GBM 13 HRE Professional
		
Технические данные	–	0 601 049 ...
Номинальная потребляемая мощность	900 Вт	550 Вт
Выходная мощность	475 Вт	285 Вт
Макс. крутящий момент	30,0 Нм	60,0 Нм
Номинальный крутящий момент	7,0 Нм	5,0 Нм
Число оборотов холостого хода	950 об/мин	0 – 550 об/мин
Номинальное число оборотов	660 об/мин	380 об/мин
Соединительная резьба шпинделя	1/2" – 20 UNF	-
Диам. отверстия в алюминии	20 мм	20 мм
Диам. отверстия в древесине	32 мм	40 мм
Диам. отверстия в стали	13 мм	13 мм
Вес	2,5 кг	2,1 кг
Комплект поставки	... 608	... 608
Ограничитель глубины 310 мм (1 613 001 003)	x	-
Кулачковый патрон 13 мм (1 608 571 048)	x	-
Кулачковый патрон 13 мм (1 608 571 062)	-	x
Дополнительная рукоятка (1 612 025 020)	-	x
Дополнительная рукоятка (№ запасной части 3 602 025 021)	x	-

Дрели	GBM 23-2 E Professional	GBM 32-4 Professional
		
Технические данные	0 601 121 ...	0 601 130 ...
Номинальная потребляемая мощность	1150 Вт	1500 Вт
Выходная мощность	670 Вт	1000 Вт
Макс. крутящий момент	115,0/50,0 Нм	220,0/130,0/120,0/93,0 Нм
Номинальный крутящий момент	23,0/10,0 Нм	80,0/52,0/36,0/32,0 Нм
Число оборотов холостого хода	410/930 об/мин	210/330/470/740 об/мин
Номинальное число оборотов	280/640 об/мин	120/185/265/420 об/мин
Соединительная резьба шпинделя	МК 2 – DIN 228	МК 3
Диам. отверстия в алюминии	28/18 мм	50 мм
Диам. отверстия в древесине	50/35 мм	70 мм
Диам. отверстия в стали	23/13 мм	32 мм
Вес	4,8 кг	7,3 кг
Комплект поставки	... 608	... 208
Выбивной клин (1 601 030 009)	x	x
Кейс	-	x
Дополнительная рукоятка (№ запасной части 1 600 763 010)	x	-
Дополнительная рукоятка (№ запасной части 3 602 025 018)	-	x

Магнитная стойка сверлильного станка**GMB 32**
Professional

Технические данные	0 601 193 ...
Номинальная потребляемая мощность	95 Вт
Диам. зажимного фланца	65 мм
Удерживающая сила магнита	25 кН
Рабочая длина, ось Z	223 мм
Диам. спирального сверла	32 мм
Диаметр кольцевого сверла	12 – 60 мм
Вес	26,0 кг

Комплект поставки ... 008

-

Угловая дрель**GWB 10 RE**
Professional

Технические данные	0 601 132 ...
Номинальная потребляемая мощность	400 Вт
Выходная мощность	170 Вт
Макс. крутящий момент	5,5 Нм
Номинальный крутящий момент	2,2 Нм
Число оборотов холостого хода	1100 об/мин
Номинальное число оборотов	750 об/мин
Диам. отверстия в алюминии	12 мм
Диам. отверстия в древесине	22 мм
Диам. отверстия в стали	10 мм
Вес	1,6 кг

Комплект поставки ... 708

Кулачковый патрон, встроенный, 10 мм x

Мешалки**GRW 9**
Professional**GRW 11 E**
Professional

Технические данные	—	0 601 940 ...
Номинальная потребляемая мощность	900 Вт	1150 Вт
Выходная мощность	475 Вт	670 Вт
Макс. крутящий момент	60,0 Нм	105,0/50,0 Нм
Номинальный крутящий момент	8,8 Нм	17,6/8,4 Нм
Номинальное число оборотов	400 об/мин	280/640 об/мин
Вес	3,0 кг	4,2 кг

Комплект поставки ... 708

Переходник 215 мм (3 609 201 037)	–	x
Переходник 55 мм (3 609 201 039)	x	–
Мешальная корзина 445 мм, Ø 140 мм	–	x
Защитный кожух от брызг (2 607 990 020)	x	–
Дополнительная рукоятка (1 612 025 020)	–	x
Дополнительная рукоятка (2 607 990 021)	x	–

Принадлежности для ударных и безударных дрелей

Ударные дрели/дрели

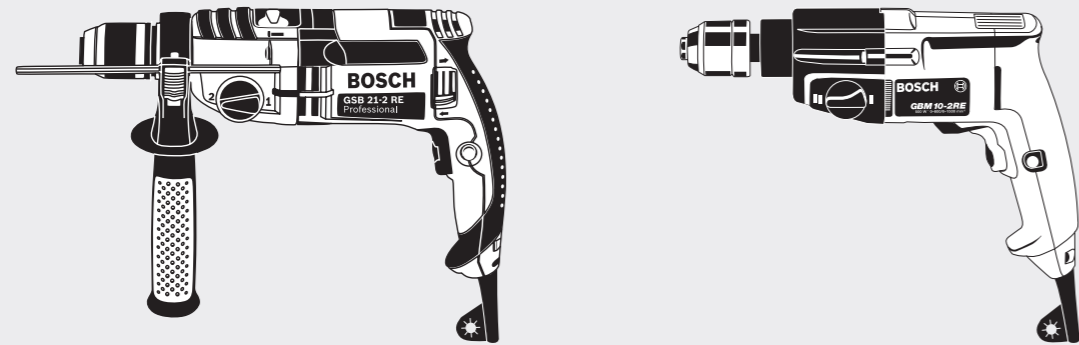

Сверление



Сверла с цилиндрическим хвостовиком

Заворачивание шурупов

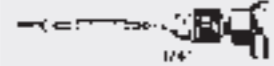

Для машин с реверсом

Размешивание



Мешальные корзины

Мешалки:
GRW 9 /11 E Professional

Системы пылеудаления со с. 357



Контроллер угла сверления
(1 608 190 006)

Стационарное применение

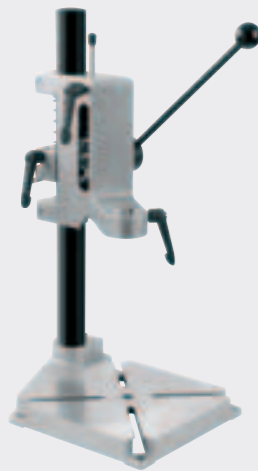

Стойка сверльного станка для всех машин с диам. шейки шпинделя 43 мм
(2 608 180 009)



Механические тиски
MS 80 G 2 608 030 056
MS 100 G 2 608 030 057

Принадлежности для ударных и безударных дрелей

Патроны системы Bosch



Диапазон крепления от, до, мм	Патрон, диапазон	Розн.тр.уп.	Розн.ед.уп.	Код для заказа
-------------------------------	------------------	-------------	-------------	----------------

Быстрозажимной сверлильный патрон, хромированный
Для GSB 13 RE; GSB 16 RE; GSB 19-2 RE; GSB 19-2 REA Professional

1,5 - 13	1/2" - 20	1	1	2 608 572 149
----------	-----------	---	---	---------------

Быстрозажимной сверлильный патрон, хромированный
Для GSB 21-2 RCT; GSB 21-2 RE Professional

1,5 - 13	1/2" - 20	1	1	2 608 572 150
----------	-----------	---	---	---------------

Кулачковый патрон до 13 мм, хромированный
Запасной ключ 1 607 950 045

1,5 - 13	1/2" - 20	1	1	2 608 571 068
----------	-----------	---	---	---------------

Кулачковые патроны до 10 мм

Запасной ключ	Ревверс	С фиксатором	Стационарная дрель	Дрель	Ударная дрель	Аккумуляторная дрель	Аккумуляторная ударная дрель	Аккумуляторный шуруповерт	Изображение, №
G		•	•	•	•	•	•	•	1
D			•	•					1
B				•	•	•	•	•	1
B	•			•	•	•	•	•	1
D				•	•	•	•	•	1
D	•		•	•					1
F	•			•	•	•	•	•	1

Диапазон крепления от, до, мм	Патрон, диапазон	Розн.тр.уп.	Розн.ед.уп.	Код для заказа
-------------------------------	------------------	-------------	-------------	----------------

0,5 - 6,5	3/8" - 24	1	1	2 608 571 010
1 - 10	3/8" - 24	1	1	1 608 571 053
1 - 10	3/8" - 24	1	1	1 608 571 066
1 - 10	3/8" - 24	1	1	1 608 571 058
1 - 10	1/2" - 20	1	1	1 608 571 054
1 - 10	1/2" - 20	1	1	1 608 571 061
1 - 10	1/2" - 20	1	1	1 608 571 068

1



Принадлежности для ударных и безударных дрелей

Кулачковые патроны до 13 мм

Запасной ключ	Реверс	С фиксатором	Стационарная дрель	Дрель	Ударная дрель	Аккумуляторная дрель	Аккумуляторная ударная дрель	Аккумуляторный шуруповерт	Изображение, №	Диапазон крепления от, до, мм	Патрон, диапазон	Розн.тр.уп.	Розн.ед.уп.	Код для заказа
D	•	•	•	•	•				1	1,5 - 13	1/2" - 20	1	1	1 608 571 048
D	•	•	•	•	•				2	1,5 - 13	1/2" - 20	1	1	1 608 571 062
C	•	•	•	•					3	1,5 - 13	1/2" - 20	1	1	1 608 571 045
D	•	•							4	2,5 - 13	SDS-plus	1	1	1 618 571 014

Кулачковый патрон 13 мм
Запасной ключ 1 607 950 045

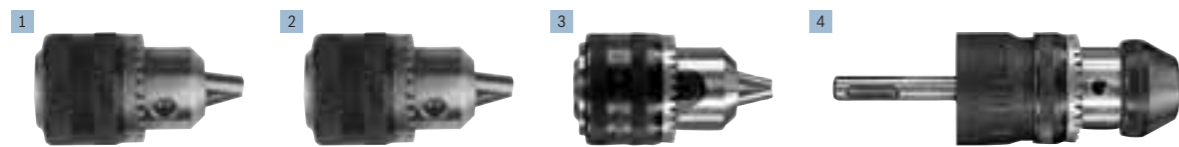

Кулачковые патроны до 16 мм

Запасной ключ	Реверс	С фиксатором	Стационарная дрель	Дрель	Ударная дрель	Аккумуляторная дрель	Аккумуляторная ударная дрель	Аккумуляторный шуруповерт	Изображение, №	Диапазон крепления от, до, мм	Патрон, диапазон	Розн.тр.уп.	Розн.ед.уп.	Код для заказа
A	•	•	•	•	•				1	3 - 16	5/8" - 16	1	1	1 608 571 057
A	•	•	•	•					2	3 - 16	5/8" - 16	1	1	1 608 571 056

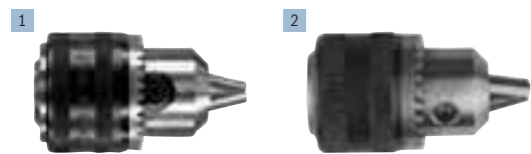

Принадлежности для ударных и безударных дрелей

Быстрозажимные сверлильные патроны до 10 мм

Для шпинделя	Реверс	С фиксатором	Стационарная дрель	Дрель	Ударная дрель	Аккумуляторная дрель	Аккумуляторная ударная дрель	Аккумуляторный шуруповерт	Изображение, №	Диапазон крепления от, до, мм	Патрон, диапазон	Розн.тр.уп.	Розн.ед.уп.	Код для заказа
			•	•					1	0,5 - 10	3/8" - 24	1	1	1 608 572 018
			•	•					1	0,5 - 10	1/2" - 20	1	1	1 608 572 007
	•	•	•	•					1	0,5 - 10	B-12	1	1	1 608 572 004
	•		•	•	•	•	•	•	2	1 - 10	3/8" - 24	1	1	2 608 572 080
	•		•	•	•	•	•	•	2	1 - 10	3/8" - 24	1	1	2 608 572 068
	•	•	•	•	•	•	•	•	3	1 - 10	1/2" - 20	1	1	2 608 572 218



Быстрозажимные сверлильные патроны до 16 мм

Для шпинделя	Реверс	С фиксатором	Стационарная дрель	Дрель	Ударная дрель	Аккумуляторная дрель	Аккумуляторная ударная дрель	Аккумуляторный шуруповерт	Изображение, №	Диапазон крепления от, до, мм	Патрон, диапазон	Розн.тр.уп.	Розн.ед.уп.	Код для заказа
	•		•						1	1,5 - 13	3/8" - 24	1	1	2 608 572 093
	•	•	•	•	•	•	•	•	1	2 - 13	1/2" - 20	1	1	2 608 572 034
			•	•					2	1 - 13	1/2" - 20	1	1	1 608 572 017
			•	•					2	3 - 16	5/8" - 16	1	1	1 608 572 014
•	•		•	•	•	•	•	•	3	2 - 13	1/2" - 20	1	1	2 608 572 062
•	•		•	•	•	•	•	•	4	1,5 - 13	1/2" - 20	1	1	2 608 572 105
•	•	•	•						5	1 - 13	B-16	1	1	1 608 572 003



Запасные ключи для кулачкового патрона

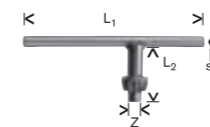

Тип	Запасной ключ, тип	Внешняя длина (L1), мм	Длина ключа (L2), мм	Раствор ключа (SW), мм	Диаметр ключа (Z), мм	Розн. тр.уп.	Розн. ед.уп.	Код для заказа
S3	A	110	50	4	8	5	1	1 607 950 041
S2	D	110	40	-	6	5	1	1 607 950 045

Принадлежности для ударных и безударных дрелей

Переходники

► Для различных зажимов шпинделя



Длина, мм	Розн.тр.уп.	Розн.ед.уп.	Код для заказа
Переходник для насадок с внутренней резьбой 5/8"-16 UN-2a			
60	1	1	3 609 201 039
215	1	1	3 609 201 037

Ограничители глубины

Длина, мм	Розн.тр.уп.	Розн.ед.уп.	Код для заказа
Ограничитель глубины Для дополнительной рукоятки 1 612 025 032 Из стали, без шкалы			
210	1	1	1 613 001 010
Ограничитель глубины Для дополнительной рукоятки 2 602 025 077 и 2 602 025 062 Из стали, без шкалы			
310	1	1	1 613 001 003
Ограничитель глубины Для дополнительной рукоятки 2 602 025 102 Из пластмассы, со шкалой			
210	1	1	2 603 001 019

Рукоятки



	Розн.тр.уп.	Розн.ед.уп.	Код для заказа
Рукоятка для дрелей Для GBM 13; GBM 13 HRE; GBM 16-2 RE; GRW 11 E Professional			
	1	1	1 612 025 020



	Розн.тр.уп.	Розн.ед.уп.	Код для заказа
Рукоятка для ударных дрелей Для GSB 21-2 RCT; GSB 21-2 RE Professional			
	1	1	2 602 025 193



	Розн.тр.уп.	Розн.ед.уп.	Код для заказа
Рукоятка для ударных дрелей Для GSB 16 RE Professional			
	1	1	2 602 025 120



	Розн.тр.уп.	Розн.ед.уп.	Код для заказа
Рукоятка для ударных дрелей Для GSB 16 RE; GSB 19-2 RE; GSB 19-2 REA Professional			
	1	1	2 602 025 190

Принадлежности для ударных и безударных дрелей

Крепеж пылеудаления для GBH 2-23 REA



	Розн.тр.уп.	Розн.ед.уп.	Код для заказа
Всасывающая насадка Для GBH 2-23 REA Professional			
	1	1	2 607 002 610



	Розн.тр.уп.	Розн.ед.уп.	Код для заказа
Набор с переходником для сверлильных коронок и пылесборником для Ø 40-68 мм Для GBH 2-23 REA Professional			
	1	1	2 607 002 611



	Розн.тр.уп.	Розн.ед.уп.	Код для заказа
Фильтр Для GBH 2-23 REA; GSB 19-2 REA Professional			
	1	1	2 607 002 614

Кейсы

(см. также «Система хранения L-BOXX» на с. 16/17)



Исполнение (материал)	Ширина, мм	Высота, мм	Глубина, мм	Розн. тр.уп.	Розн. ед.уп.	Код для заказа
Пластмассовый кейс Для GSB 13 RE Professional						
К	350	294	105	1	1	2 605 438 607
Пластмассовый кейс Для GBH 2-20 D; GBH 2-24 D; GBH 2-24 DF; GSB 16 RE; GSB 19-2 RE; GSB 19-2 REA; GSB 21-2 RCT; GSB 21-2 RE Professional						
К	393	360	114	1	1	2 605 438 524
Металлический кейс Для GBM 13; GBM 16-2 RE Professional						
М	575	120	340	1	1	1 605 438 033

Шурупверт с ограничением глубины заворачивания GSR 6-25 TE Professional**Мощный шурупверт**

- ▶ Высокий крутящий момент для интенсивного выполнения резьбовых соединений
- ▶ Комфорт в работе благодаря эргономичной конструкции и регулируемому одной рукой ограничителю глубины
- ▶ Точное серийное заворачивание шурупов на одинаковую глубину благодаря точной муфте отключения

Другие преимущества

- ▶ Высокая производительность благодаря мощному двигателю (701 Вт)
- ▶ Широкий электронный выключатель с фиксирующей кнопкой для режима непрерывной работы
- ▶ Реверс

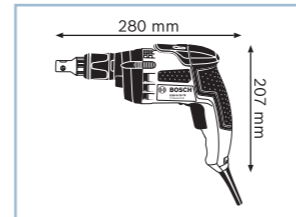

Технические данные	... см. с. 131
Код для заказа	0 601 445 ...
Номинальная потребляемая мощность	701 Вт
Диам. шурупов	6,0 мм
Число оборотов холостого хода	0 – 2500 об/мин
Макс. крутящий момент (мягкое заворачивание шурупов)	20 Нм
Комплект поставки	... 000
Зажим для переноски на ремне	x
Кейс (2 605 438 620)	x
Отвертка-насадка (бита) PH 2	x
Ограничитель глубины (2 607 002 585)	x
Ограничитель глубины (2 607 002 586)	x
Универсальный держатель, магнитный (2 607 000 157)	x

Шурупверт с ограничением глубины заворачивания GSR 6-60 TE Professional**Исключительно быстрый шурупверт**

- ▶ Высокая частота вращения позволяет очень быстро заворачивать шурупы в гипсокартонные плиты
- ▶ Комфорт в работе благодаря эргономичной конструкции и регулируемому одной рукой ограничителю глубины
- ▶ Точное серийное заворачивание шурупов на одинаковую глубину благодаря точной муфте отключения

Другие преимущества

- ▶ Высокая производительность благодаря мощному двигателю (701 Вт)
- ▶ Широкий электронный выключатель с фиксирующей кнопкой для режима непрерывной работы
- ▶ Реверс
- ▶ Практичный зажим для ношения инструмента на ремне

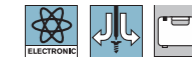
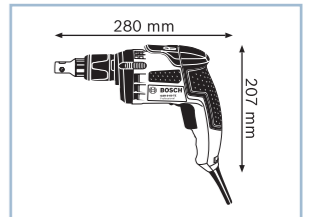

Технические данные	... см. с. 131
Код для заказа	0 601 445 ...
Номинальная потребляемая мощность	701 Вт
Диам. шурупов	6,0 мм
Число оборотов холостого хода	0 – 6000 об/мин
Макс. крутящий момент (мягкое заворачивание шурупов)	12 Нм
Комплект поставки	... 200
Зажим для переноски на ремне	x
Кейс (2 605 438 620)	x
Отвертка-насадка (бита) PH 2	x
Ограничитель глубины (2 607 002 585)	x
Универсальный держатель, магнитный (2 607 000 157)	x

Шурупверт с ограничением глубины заворачивания GSR 6-45 TE Professional**Универсальный сетевой шурупверт**

- ▶ Оптимальное соотношение числа оборотов и крутящего момента обеспечивает возможность разнообразного применения
- ▶ Комфорт в работе благодаря эргономичной конструкции и регулируемому одной рукой ограничителю глубины
- ▶ Точное серийное заворачивание шурупов на одинаковую глубину благодаря точной муфте отключения

Другие преимущества

- ▶ Высокая производительность благодаря мощному двигателю (701 Вт)
- ▶ Широкий электронный выключатель с фиксирующей кнопкой для режима непрерывной работы
- ▶ Реверс
- ▶ Практичный зажим для ношения инструмента на ремне

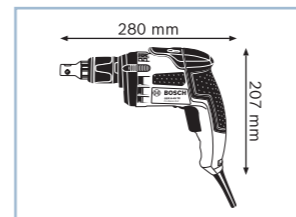

Технические данные	... см. с. 131
Код для заказа	0 601 445 ...
Номинальная потребляемая мощность	701 Вт
Диам. шурупов	6,0 мм
Число оборотов холостого хода	0 – 4500 об/мин
Макс. крутящий момент (мягкое заворачивание шурупов)	12 Нм
Комплект поставки	... 100
Зажим для переноски на ремне	x
Кейс (2 605 438 620)	x
Отвертка-насадка (бита) PH 2	x
Ограничитель глубины (2 607 002 585)	x
Универсальный держатель, магнитный (2 607 000 157)	x

Шурупверт с ограничением глубины заворачивания GSR 6-45 TE + MA 55 Professional**Эффективное решение при отделке помещений**

- ▶ Обеспечивает точное серийное заворачивание шурупов с максимальной скоростью
- ▶ Регулировка без инструмента и монтаж /демонтаж магазинной насадки
- ▶ Удобство работы благодаря эргономичной конструкции и малому весу

Другие преимущества

- ▶ Высокая производительность благодаря мощному двигателю (701 Вт)
- ▶ Широкий электронный выключатель с фиксируемой кнопкой для непрерывной работы; переключение реверса
- ▶ Практичный зажим для ношения инструмента на ремне

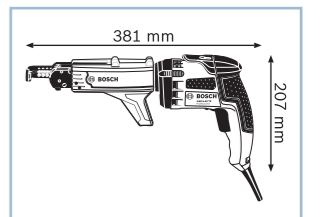

Технические данные	... см. с. 131
Код для заказа	0 601 445 ...
Номинальная потребляемая мощность	701 Вт
Диам. шурупов	6,0 мм
Число оборотов холостого хода	0 – 4500 об/мин
Макс. крутящий момент (мягкое заворачивание шурупов)	12 Нм
Комплект поставки	... 101
2 отвертки-насадки (бита) PH 2	x
Зажим для переноски на ремне	x
L-BOXX 136 (2 608 438 692)	x
Вкладыш для L-BOXX под инструмент (2 608 438 060)	x
Ограничитель глубины (2 607 002 585)	x
Универсальный держатель, магнитный (2 607 000 157)	x

Магазинная насадка

MA 55 Professional

Эффективное дооснащение: магазинная насадка для шуруповерта Bosch для работ по сухому материалу

- ▶ Для GSR 6-25 TE Professional и GSR 6-45 TE Professional
- ▶ Возможность непрерывной работы благодаря эргономичной конструкции и малому весу
- ▶ Долговечность благодаря открытой конструкции, что предотвращает скопление пыли в магазинной насадке

Другие преимущества

- ▶ Регулировка без инструмента и монтаж /демонтаж магазинной насадки
- ▶ Обеспечивает точное серийное заворачивание шурупов с максимальной скоростью
- ▶ Для использования с обычными лентами шурупов (длина шурупа 25–55 мм, макс. диаметр хвостовика 5 мм, макс. диаметр головки шурупа 9,5 мм)

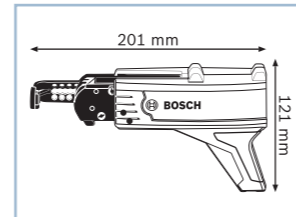

Технические данные	... см. с. 131
Код для заказа	1 600 Z00 ...
Диам. шурупов	6,0 мм
Комплект поставки	... 00Y
Картон	x
Отвертка-насадка (бита) PH 2	x



Шуруповерты с ограничением глубины заворачивания

GSR 6-25 TE Professional

GSR 6-45 TE Professional

GSR 6-60 TE Professional



Технические данные	0 601 445 ...	0 601 445 ...	0 601 445 ...
Номинальная потребляемая мощность	701 Вт	701 Вт	701 Вт
Выходная мощность	327 Вт	327 Вт	327 Вт
Число оборотов холостого хода	0 – 2500 об/мин	0 – 4500 об/мин	0 – 6000 об/мин
Макс. крутящий момент (мягкое заворачивание шурупов)	20 Нм	12 Нм	12 Нм
Номинальный крутящий момент	2,3 Нм	1,3 Нм	0,8 Нм
Диам. шурупов	6,0 мм	6,0 мм	6,0 мм
Патрон	внутренний шестигранник 1/4"	внутренний шестигранник 1/4"	внутренний шестигранник 1/4"
Вес	1,5 кг	1,4 кг	1,4 кг

Комплект поставки	... 000	... 100	... 200
Зажим для переноски на ремне	x	x	x
Кейс (2 605 438 620)	x	x	x
Отвертка-насадка (бита) PH 2	x	x	x
Ограничитель глубины (2 607 002 585)	x	x	x
Ограничитель глубины (2 607 002 586)	x	–	–
Универсальный держатель, магнитный (2 607 000 157)	x	x	x

Магазинная насадка / шуруповерт с ограничением глубины заворачивания

MA 55 Professional

GSR 6-45 TE + MA 55 Professional



Технические данные	1 600 Z00 ...	0 601 445 ...
Номинальная потребляемая мощность	–	701 Вт
Выходная мощность	–	327 Вт
Число оборотов холостого хода	–	0 – 4500 об/мин
Макс. крутящий момент (мягкое заворачивание шурупов)	–	12 Нм
Номинальный крутящий момент	–	1,3 Нм
Диам. шурупов	6,0 мм	6,0 мм
Патрон	–	внутренний шестигранник 1/4"
Вес	0,4 кг	1,8 кг

Комплект поставки	... 00Y	... 101
2 отвертки-насадки (бита) PH 2	–	x
Зажим для переноски на ремне	–	x
Картон	x	–
L-VOXX 136 (2 608 438 692)	–	x
Вкладыш для L-VOXX под инструмент (2 608 438 060)	–	x
Отвертка-насадка (бита) PH 2	x	–
Ограничитель глубины (2 607 002 585)	–	x
Универсальный держатель, магнитный (2 607 000 157)	–	x

Принадлежности для шуруповертов с ограничением глубины заворачивания

Шуруповерты с ограничением глубины заворачивания

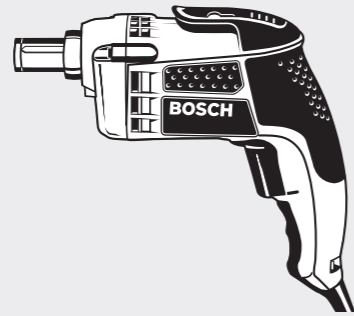

Патрон для сменного инструмента с шестигранным хвостовиком 1/4"

оптимальное использование для GSR 6-25 TE Professional

Напрямую с помощью торцового ключа

- Торцовый ключ макс. SW 10
- 2 608 550 557 (b = 5,5 мм)
- 2 608 550 558 (b = 6,0 мм)
- 2 608 550 559 (b = 7,0 мм)
- 2 608 550 560 (b = 8,0 мм)
- 2 608 550 561 (b = 10,0 мм)
- 2 608 550 562 (b = 1/4")
- 2 608 550 563 (b = 5/16")
- 2 608 550 564 (b = 3/8")



b = внутренний размер

Опосредованно через универсальный держатель/биту

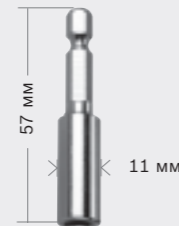

Универсальный держатель (2 607 002 584)

Опосредованно через универсальный держатель/биту



Универсальный держатель (2 607 000 157)



Ограничитель глубины T9 (2 607 002 586)



Ограничитель глубины T9 (2 607 002 586)



Ограничитель глубины T8 (2 607 002 585)



Принадлежности для шуруповертов с ограничением глубины заворачивания

Ленты шурупов для магазинной насадки МА 55 Professional

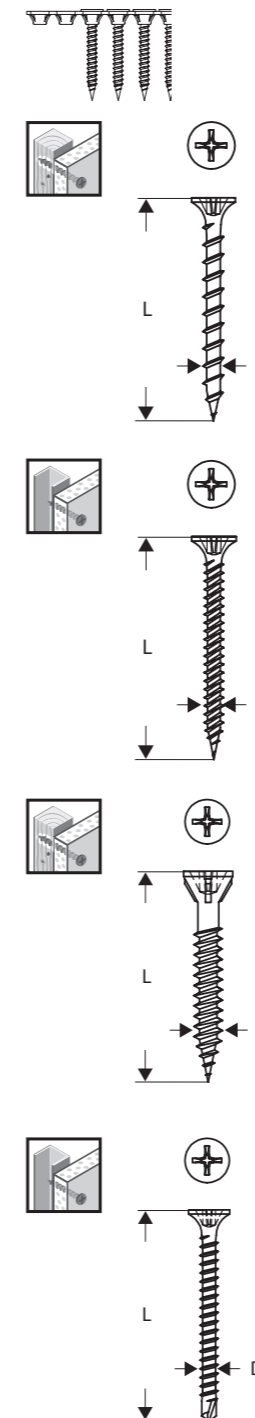





Обозначение	Головка шурупа	Диаметр, мм	Длина шурупа мм	Розн. тр.уп.	Розн. ед.уп.	Код для заказа
Крупная резьба						
Для крепления гипсокартонных плит к древесине						
S-G	PH2	3,9	25	1	1000	2 608 000 547
S-G	PH2	3,9	30	1	1000	2 608 000 548
S-G	PH2	3,9	35	1	1000	2 608 000 549

Обозначение	Головка шурупа	Диаметр, мм	Длина шурупа мм	Розн. тр.уп.	Розн. ед.уп.	Код для заказа
Мелкая резьба						
Для крепления гипсокартонных плит к металлу (толщ. до 0,7 мм)						
S-F	PH2	3,9	25	1	1000	2 608 000 550
S-F	PH2	3,9	30	1	1000	2 608 000 551
S-F	PH2	3,9	35	1	1000	2 608 000 552

Обозначение	Головка шурупа	Диаметр, мм	Длина шурупа мм	Розн. тр.уп.	Розн. ед.уп.	Код для заказа
Шуруп по гипсокартону						
Для крепления гипсокартонных плит к древесине и металлу (толщ. до 0,7 мм)						
G	PH2	3,9	30	1	1000	2 608 000 553

Обозначение	Головка шурупа	Диаметр, мм	Длина шурупа мм	Розн. тр.уп.	Розн. ед.уп.	Код для заказа
Мелкая резьба со сверильной головкой						
Для крепления гипсокартонных плит к металлу (толщ. 0,7-2,2 мм)						
S-FB	PH2	3,9	35	1	1000	2 608 000 554

Типы шурупов

Рекомендация по применению			Шурупверты с ограничением глубины заворачивания		
Тип шурупа	Материал	Область применения	GSR 6-25 TE Professional	GSR 6-45 TE Professional	GSR 6-60 TE Professional
Быстозаворачиваемые шурупы (резьбовое острие, острие сверла или острие S) 	Гипсокартон, древесина к деревянному или металлическому каркасу	Гипсокартон Внутренняя отделка Строительство из готовых элементов Штукатурные работы	++	++	++
Шурупы для ДСП (с острой режущей кромкой) 	Древесина, ДСП	Внутренняя отделка Строительство из готовых элементов Столярные работы	++	+	+
Саморезующие шурупы с барашком (Teks) 	Древесина к металлу	Автомобилестроение Гаражные ворота	+	++	+++
Шурупы с уплотнителем (резьбовое острие, острие сверла) 	Кровля, фасадные отделочные материалы к деревянному или металлическому каркасу	Стеновые и потолочные панели Кровельные работы Строительство фасадов	++	+	+
Саморезующие шурупы 	Металл	Слесарные работы Автомобилестроение Строительство павильонов	++	+	+

+++ превосходный
++ оптимально
+ возможно

* с дополнительным ограничителем глубины T9 (2 607 002 586)

Импульсный гайковерт

GDS 18 E Professional

Универсальный инструмент для эффективного заворачивания

- ▶ Оптимально подходит для монтажа колес на легковые автомобили, при строительстве лесов и изготовлении стеллажей, в мастерских и предприятиях обслуживания, для выполнения резьбовых соединений в бетоне и древесине
- ▶ Удобство использования благодаря мягкой накладке и оптимальному расположению центра тяжести за счет центральной рукоятки
- ▶ Исключительная прочность благодаря металлическому корпусу ударного механизма

Другие преимущества

- ▶ Высокоточная работа благодаря точному выбору числа оборотов
- ▶ Реверс для затягивания и ослабления
- ▶ Легкосменные инструменты
- ▶ Практичный крючок для крепления



Технические данные	... см. с. 136
Код для заказа	0 601 444 ...
Номинальная потребляемая мощность	500 Вт
Диам. шурупов	M 18
Макс. крутящий момент (мягкое заворачивание шурупов)	160 Нм
Макс. крутящий момент (жесткое заворачивание шурупов)	250 Нм
Патрон	наружный четырехгранник 1/2"
Комплект поставки	... 000
-	-

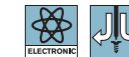
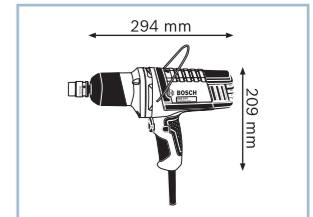

Импульсный гайковерт

GDS 24 Professional

Мощный инструмент для машиностроения

- ▶ Подходит для монтажа колес на грузовые автомобили, заворачивания резьбовых соединений при возведении металлоконструкций и в машиностроении, а также в котлостроении и в строительстве трубопроводов
- ▶ Дополнительная рукоятка с упорным диском; для оптимального удобства использования может устанавливаться в два положения
- ▶ Скоба для подвески на пружинном механизме

Другие преимущества

- ▶ V-образный пазовый ударный механизм с малым реактивным моментом и большим сроком службы
- ▶ Большая ударная мощность при малом весе
- ▶ Реверс для затягивания и ослабления
- ▶ Торсионы (спецпринадлежности) гарантируют создание необходимого крутящего момента
- ▶ Легкосменные инструменты



Технические данные	... см. с. 136
Код для заказа	0 601 434 ...
Номинальная потребляемая мощность	800 Вт
Диам. шурупов	макс. M 24
Макс. крутящий момент (мягкое заворачивание шурупов)	300 Нм
Макс. крутящий момент (жесткое заворачивание шурупов)	600 Нм
Патрон	наружный четырехгранник 3/4"
Комплект поставки	... 108
Подвесная скоба (№ запасной части 3 601 310 013)	x
Дополнительная рукоятка (2 602 025 075)	x

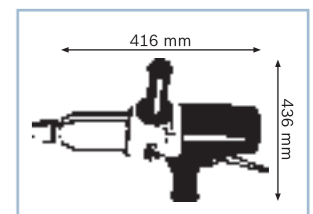

№ запасной части = код для заказа запасной части

Импульсный гайковерт

GDS 30 Professional

Мощный инструмент для больших резьбовых соединений

- ▶ Для сложных резьбовых соединений на грузовых автомобилях, строительных машинах, автобусах, в тяжелой промышленности и нефтехимии
- ▶ Дополнительная рукоятка с упорным диском; для оптимального удобства использования может устанавливаться в два положения
- ▶ Скоба для подвески на пружинном механизме

Другие преимущества

- ▶ V-образный пазовый ударный механизм с малым реактивным моментом и большим сроком службы
- ▶ Большая ударная мощность при малом весе
- ▶ Реверс для затягивания и ослабления
- ▶ Торсионы (спецпринадлежности) гарантируют создание необходимого крутящего момента
- ▶ Легкосменные инструменты

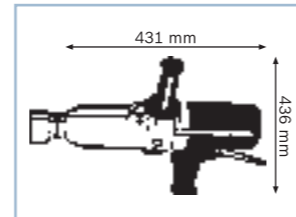

Технические данные	
Код для заказа	0 601 435 ...
Номинальная потребляемая мощность	920 Вт
Диам. шурупов	макс. М 30
Макс. крутящий момент (мягкое заворачивание шурупов)	500 Нм
Макс. крутящий момент (жесткое заворачивание шурупов)	1000 Нм
Патрон	наружный четырехгранник 1"
Комплект поставки	... 108
Подвесная скоба (№ запасной части 3 601 310 013)	x
Дополнительная рукоятка (2 602 025 075)	x

Импульсные гайковерты

	GDS 18 E Professional	GDS 24 Professional	GDS 30 Professional
--	-----------------------	---------------------	---------------------



Номинальная потребляемая мощность	500 Вт	800 Вт	920 Вт
Диам. шурупов	М 18	макс. М 24	макс. М 30
Макс. крутящий момент (мягкое заворачивание шурупов)	160 Нм	300 Нм	500 Нм
Макс. крутящий момент (жесткое заворачивание шурупов)	250 Нм	600 Нм	1000 Нм
Патрон	наружный четырехгранник 1/2"	наружный четырехгранник 3/4"	наружный четырехгранник 1"
Номинальное число оборотов	500 – 1300 об/мин	950 об/мин	860 об/мин
Вес	3,2 кг	5,7 кг	7,3 кг

Комплект поставки	... 000	... 108	... 108
Подвесная скоба (№ запасной части 3 601 310 013)	-	x	x
Дополнительная рукоятка (2 602 025 075)	-	x	x

Принадлежности для импульсных гайковертов

Импульсные гайковерты

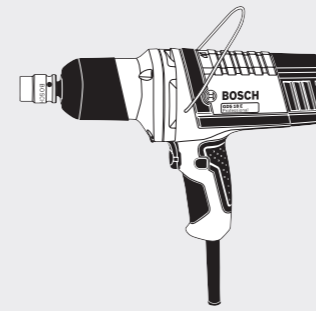

GDS 18 E Professional

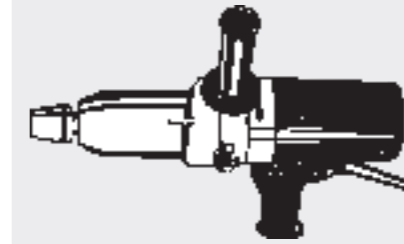

GDS 24 Professional

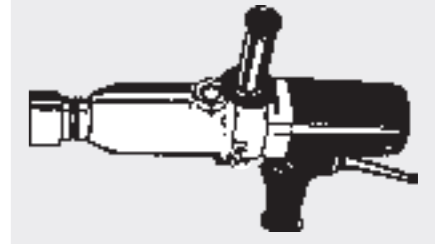

GDS 30 Professional



Набор торцовых насадок
2 608 551 029
2 608 551 100
2 608 551 101
2 608 551 102



Переходник
2 608 551 110
1/2" – 1/4" HEX

Биты
Impact Control



Набор торцовых насадок
2 608 551 103
2 608 551 104



Набор торцовых насадок
2 608 551 105
2 608 551 106

Заворачивание шурупов



Неукротимая энергия для самых сложных условий эксплуатации

Профессиональные бетоноломы, перфораторы и отбойные молотки на протяжении ряда десятилетий устанавливают все новые стандарты производительности и надежности. Они специально разработаны для сложных условий эксплуатации. Перфораторы и отбойные молотки оснащены патронами SDS-max и SDS-plus для быстрой и безопасной замены рабочего инструмента.

Все новые инструменты, включая отбойный молоток GSH 11 VC Professional и перфоратор GBH 8-45 DV Professional, оснащены системой Vibration Control от Bosch. Эта система эффективного гашения вибраций обеспечивает еще большую защиту пользователя даже в сложных условиях.



Проверено профессионалами: перфоратор GBH 8-45 DV Professional

«Просто невероятно, насколько быстро с GBH 8-45 DV Professional можно сверлить даже большими сверлильными коронками и как удобно он лежит в руке благодаря 3-уровневой системе гашения вибраций.»

Оливер Бронольд, специалист-электрик

Перфоратор с патроном SDS-plus**GBH 2-23 REA Professional****Новое решение для сверления без пыли**

- ▶ Съемное всасывающее устройство для чистой работы без пыли
- ▶ Удобство использования даже при выполнении работ над головой благодаря исключительно компактной конструкции
- ▶ Набор адаптеров для сверлильных коронок для удаления пыли при выполнении работ полыми сверлильными коронками (до 68 мм) – возможно использование с подключаемым пылесосом

Другие преимущества

- ▶ Запорные клапаны предотвращают выход пыли
- ▶ Сменный микрофильтр для экономичного обслуживания
- ▶ Возможна работа без всасывающего модуля (снятие выполняется легко и не требует использования дополнительного инструмента)

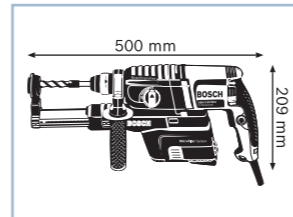
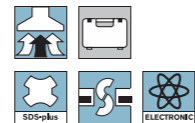

Технические данные	... см. с. 145
Код для заказа	0 611 250 ...
Номинальная потребляемая мощность	710 Вт
Макс. энергия единичного удара	2,3 Дж
Число ударов при ном. числе оборотов	0 – 4400 уд/мин
Диам. отверстия в бетоне при сверлении ударными сверлами	4 – 23 мм
Значение вибрации (сверление/долбление)	15,5/- м/с ²
Вес	3,6 кг
Комплект поставки	... 500
5 уплотнительных колец (№ запасной части 1 619 P06 107)	x
Всасывающее устройство	x
Кейс	x
Дополнительная рукоятка (№ запасной части 1 619 P06 104)	x

**Перфоратор с патроном SDS-plus****GBH 2-20 D Professional****Максимальная производительность в классе компактных инструментов**

- ▶ Высокая производительность сверления и увеличение производительности долбления на 30% по сравнению с другими перфораторами этого класса.
- ▶ Компактный и легкий, оптимально подходит для выполнения работ над головой
- ▶ Надежная блочная конструкция для долгого срока службы

Другие преимущества

- ▶ Разнообразные варианты применения благодаря функции долбления
- ▶ Предохранительная муфта для защиты пользователя и инструмента
- ▶ Реверс для разблокировки заклинившего сверла
- ▶ Плавная регулировка числа оборотов для точного начала сверления
- ▶ Блокировка удара для сверления в стали и древесине

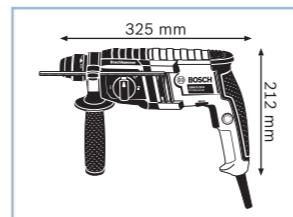
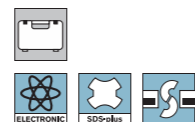

Технические данные	... см. с. 145
Код для заказа	0 611 25A ...
Номинальная потребляемая мощность	650 Вт
Макс. энергия единичного удара	1,7 Дж
Число ударов при ном. числе оборотов	0 – 4980 уд/мин
Диам. отверстия в бетоне при сверлении ударными сверлами	4 – 20 мм
Значение вибрации (сверление/долбление)	13,5/9,5 м/с ²
Вес	2,3 кг
Комплект поставки	... 400
Кейс (2 605 438 524)	x
Ограничитель глубины 210 мм (1 613 001 010)	x
Дополнительная рукоятка (2 602 025 141)	x

**Перфоратор с патроном SDS-plus****GBH 2-24 D Professional****Высокопроизводительный универсальный инструмент**

- ▶ Быстрое выполнение работы благодаря высокой скорости при сверлении и высокая производительность при долблении благодаря двигателю мощностью 790 Вт и энергии единичного удара 2,7 Дж
- ▶ Надежный и высокопрочный инструмент с долгим сроком службы благодаря высококачественным компонентам и продуманной конструкции
- ▶ Разнообразные области применения с блокировкой вращения в режиме долбления

Другие преимущества

- ▶ Шарнирное крепление кабеля для предотвращения разрывов
- ▶ Поворотный щеткодержатель для одинаковой мощности как при правом, так и при левом вращении
- ▶ Предохранительная муфта для защиты пользователя и инструмента

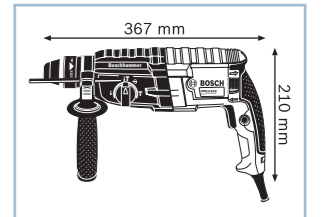
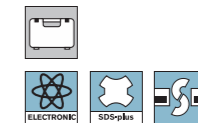

Технические данные	... см. с. 145
Код для заказа	0 611 2A0 ...
Номинальная потребляемая мощность	790 Вт
Макс. энергия единичного удара	2,7 Дж
Число ударов при ном. числе оборотов	0 – 4700 уд/мин
Диам. отверстия в бетоне при сверлении ударными сверлами	4 – 24 мм
Значение вибрации (сверление/долбление)	17,0/13,0 м/с ²
Вес	2,8 кг
Комплект поставки	... 000
Кейс (2 605 438 524)	x
Ограничитель глубины 210 мм (1 613 001 010)	x
Дополнительная рукоятка (2 602 025 141)	x

**Перфоратор с патроном SDS-plus****GBH 2-24 DF Professional****Высокопроизводительный универсальный инструмент**

- ▶ Быстрое выполнение работы благодаря высокой скорости при сверлении и высокая производительность при долблении благодаря двигателю мощностью 790 Вт и энергии единичного удара 2,7 Дж
- ▶ Надежный и высокопрочный инструмент с долгим сроком службы благодаря высококачественным компонентам и продуманной конструкции
- ▶ Разнообразные области применения с блокировкой вращения в режиме долбления

Другие преимущества

- ▶ Сменный патрон для быстрой смены между ударным сверлением в бетоне и сверлением без удара в древесине и металле



Технические данные	... см. с. 145
Код для заказа	0 611 2A0 ...
Номинальная потребляемая мощность	790 Вт
Макс. энергия единичного удара	2,7 Дж
Число ударов при ном. числе оборотов	0 – 4700 уд/мин
Диам. отверстия в бетоне при сверлении ударными сверлами	4 – 24 мм
Значение вибрации (сверление/долбление)	17,0/13,0 м/с ²
Вес	2,9 кг
Комплект поставки	... 100
Кейс (2 605 438 524)	x
Ограничитель глубины 210 мм (1 613 001 010)	x
Сменный патрон SDS-plus (2 608 572 213)	x
Кулачковый патрон 13 мм	x
Дополнительная рукоятка (2 602 025 141)	x

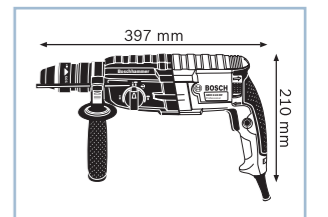
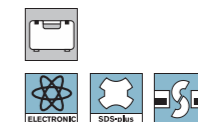

Перфоратор с патроном SDS-plus

GBH 2-28 DV Professional

Самый мощный инструмент в своем классе

- ▶ Максимальная производительность сверления и долбления в своем классе
- ▶ Увеличение срока службы на 25% по сравнению с другими перфораторами этого класса для еще большей эффективности
- ▶ На 27% меньше вибраций по сравнению с предыдущей моделью благодаря активной системе гашения вибрации

Другие преимущества

- ▶ Блокировка вращения для долбления
- ▶ Шарнирное крепление кабеля для предотвращения разрывов
- ▶ Поворотный щеткодержатель для одинаковой мощности как при правом, так и при левом вращении
- ▶ Предохранительная муфта для защиты пользователя и самого инструмента



Технические данные	... см. с. 146	
Код для заказа	0 611 267 ...	
Номинальная потребляемая мощность	850 Вт	
Макс. энергия единичного удара	3,2 Дж	
Число ударов при ном. числе оборотов	0 – 4000 уд/мин	
Диам. отверстия в бетоне при сверлении ударными сверлами	4 – 28 мм	
Значение вибрации (сверление/долбление)	11,0/11,0 м/с ²	
Вес	2,9 кг	
Комплект поставки	... 100	... 101
Кейс (2 605 438 098)	x	–
L-BOXX 136 (2 608 438 692)	–	x
Вкладыш для L-BOXX под инструмент (2 608 438 037)	–	x
Ограничитель глубины 210 мм (1 613 001 010)	x	x
Дополнительная рукоятка (2 602 025 141)	x	x

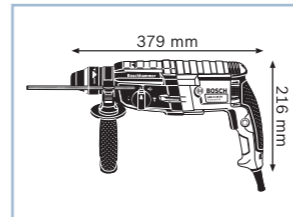
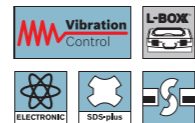

Перфоратор с патроном SDS-plus

GBH 2-28 DFV Professional

Самый мощный инструмент в своем классе

- ▶ Максимальная производительность сверления и долбления в своем классе
- ▶ Увеличение срока службы на 25% по сравнению с другими перфораторами этого класса для еще большей эффективности
- ▶ На 27% меньше вибраций по сравнению с предыдущей моделью благодаря активной системе гашения вибрации

Другие преимущества

- ▶ Сменный патрон для быстрой смены между ударным сверлением в бетоне и сверлением без удара в древесине и металле
- ▶ Блокировка вращения для долбления



Технические данные	... см. с. 146	
Код для заказа	0 611 267 ...	
Номинальная потребляемая мощность	850 Вт	
Макс. энергия единичного удара	3,2 Дж	
Число ударов при ном. числе оборотов	0 – 4000 уд/мин	
Диам. отверстия в бетоне при сверлении ударными сверлами	4 – 28 мм	
Значение вибрации (сверление/долбление)	11,0/11,0 м/с ²	
Вес	3,1 кг	
Комплект поставки	... 200	... 201
Кейс (2 605 438 098)	x	–
L-BOXX 136 (2 608 438 692)	–	x
Вкладыш для L-BOXX под инструмент (2 608 438 037)	–	x
Быстрозажимной патрон 13 мм (2 608 572 212)	x	x
Ограничитель глубины 210 мм (1 613 001 010)	x	x
Сменный патрон SDS-plus (2 608 572 213)	x	x
Дополнительная рукоятка (2 602 025 141)	x	x

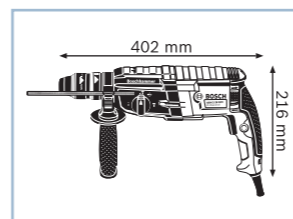
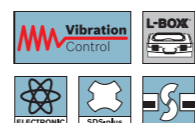

Перфоратор с патроном SDS-plus

GBH 3-28 DRE Professional

Максимальная производительность при минимуме вибраций

- ▶ Высокая производительность сверления и увеличение производительности долбления на 20% по сравнению с другими перфораторами этого класса
- ▶ Низкий уровень вибрации (всего 13 м/с²) для неустойчивой работы благодаря системе гашения вибрации Vibration Control от Bosch
- ▶ Сбалансированное распределение веса благодаря Г-образному исполнению для комфортной работы

Другие преимущества

- ▶ Блокировка вращения для долбления
- ▶ Шарнирное крепление кабеля для предотвращения разрывов
- ▶ Поворотный щеткодержатель для одинаковой мощности как при правом, так и при левом вращении
- ▶ Блокировка удара при сверлении в древесине и металле



Технические данные	... см. с. 146	
Код для заказа	0 611 23A ...	
Номинальная потребляемая мощность	800 Вт	
Макс. энергия единичного удара	3,1 Дж	
Число ударов при ном. числе оборотов	0 – 4000 уд/мин	
Диам. отверстия в бетоне при сверлении ударными сверлами	4 – 28 мм	
Значение вибрации (сверление/долбление)	14,5/10,0 м/с ²	
Комплект поставки	... 000	
Кейс (2 605 438 651)	x	
Ограничитель глубины 210 мм (1 613 001 010)	x	
Дополнительная рукоятка (2 602 025 191)	x	

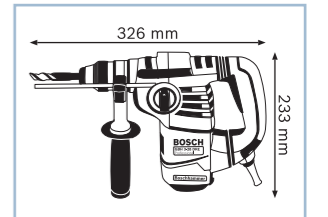
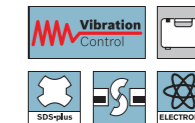

Перфоратор с патроном SDS-plus

GBH 3-28 DFR Professional

Максимальная производительность при минимуме вибраций

- ▶ Высокая производительность сверления и увеличение производительности долбления на 20% по сравнению с другими перфораторами этого класса
- ▶ Малые значения вибрации (всего 12 м/с²) для неустойчивой работы благодаря системе гашения вибрации Vibration Control от Bosch
- ▶ Сменный патрон для быстрой смены между ударным сверлением в бетоне и сверлением без удара в древесине и металле

Другие преимущества

- ▶ Сбалансированное распределение веса благодаря Г-образному исполнению делают работу еще комфортнее



Технические данные	... см. с. 146	
Код для заказа	0 611 24A ...	
Номинальная потребляемая мощность	800 Вт	
Макс. энергия единичного удара	3,1 Дж	
Число ударов при ном. числе оборотов	0 – 4000 уд/мин	
Диам. отверстия в бетоне при сверлении ударными сверлами	4 – 28 мм	
Значение вибрации (сверление/долбление)	13,0/9,5 м/с ²	
Комплект поставки	... 000	
Кейс (2 605 438 651)	x	
Быстрозажимной патрон 13 мм (2 608 572 212)	x	
Ограничитель глубины 210 мм (1 613 001 010)	x	
Сменный патрон SDS-plus (2 608 572 213)	x	
Дополнительная рукоятка (2 602 025 191)	x	

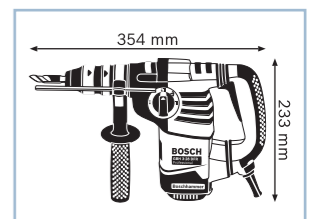
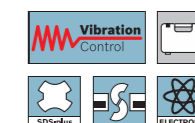

Перфоратор с патроном SDS-plus**GBH 4-32 DFR Professional****Самый быстрый универсальный перфоратор в классе 4-килограммовых инструментов**

- ▶ Разнообразное применение для долбежных и сверлильных работ, а также при выполнении работ с полой сверлильной коронкой
- ▶ Сверлит на 30% быстрее (Ø 25 мм) по сравнению с аналогичными инструментами других производителей
- ▶ Небольшие значения вибрации (всего 10 м/с²) для неумтомительной работы благодаря системе гашения вибрации Vibration Control от Bosch

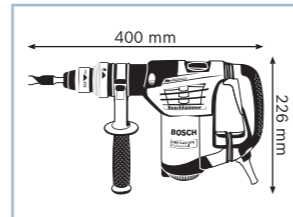
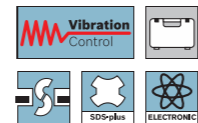

Технические данные	... см. с. 147
Код для заказа	0 611 332 ...
Номинальная потребляемая мощность	900 Вт
Макс. энергия единичного удара	4,2 Дж
Число ударов при ном. числе оборотов	0 – 3600 уд/мин
Диам. отверстия в бетоне при сверлении ударными сверлами	6 – 32 мм
Значение вибрации (сверление/долбление)	12,0/9,0 м/с ²
Вес	4,7 кг
Комплект поставки	... 100
Кейс (2 605 438 651)	x
Ограничитель глубины 310 мм (1 613 001 003)	x
Сменный патрон SDS-plus (2 608 572 213)	x
Дополнительная рукоятка (2 602 025 176)	x

**Отбойный молоток с патроном SDS-plus****GSH 3 E Professional****Специалист по реконструкции и ремонту**

- ▶ Высокая производительность выемки благодаря мощному двигателю 650 Вт и использованию специального зубила для снятия керамической плитки
- ▶ Длительный срок службы благодаря сверхнадежному ударному механизму, зажиму и системе смазки
- ▶ Невероятно удобен в работе благодаря малому весу (всего 3,5 кг), компактной конструкции, фиксируемому выключателю с функцией акселератора и мягким накладкам

Другие преимущества

- ▶ До 40% увеличение производительности благодаря оптимальной комбинации отбойного молотка и зубила
- ▶ Благодаря удачному сочетанию отбойного молотка и зубила уменьшение разлома керамической плитки до 90%
- ▶ Специальная крышка для быстрой и простой замены угольных щеток

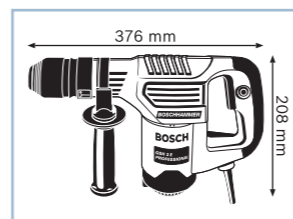

Технические данные	... см. с. 147
Код для заказа	не поставляется
Номинальная потребляемая мощность	650 Вт
Макс. энергия единичного удара	2,6 Дж
Число ударов при ном. числе оборотов	0 – 3500 уд/мин
Значение вибрации (долбление)	17,5 м/с ²
Вес	3,5 кг
Комплект поставки	
Тубик со смазкой (№ запасной части 1 615 430 005)	x
Зубило для снятия керамической плитки 260 x 40 мм (2 608 690 091)	x
Кейс (2 605 438 482)	x
Пикообразное зубило (№ запасной части 2 608 690 095)	x
Дополнительная рукоятка (2 602 025 140)	x

**Перфораторы с патроном SDS-plus****GBH 2-23 REA Professional****GBH 2-20 D Professional**

Технические данные	0 611 250 ...	0 611 25A ...
Номинальная потребляемая мощность	710 Вт	650 Вт
Макс. энергия единичного удара	2,3 Дж	1,7 Дж
Число ударов при ном. числе оборотов	0 – 4400 уд/мин	0 – 4980 уд/мин
Номинальное число оборотов	0 – 1000 об/мин	0 – 1300 об/мин
Диам. отверстия в бетоне при сверлении ударными сверлами	4 – 23 мм	4 – 20 мм
Оптимальный диапазон сверления в бетоне с использованием ударных сверл	4 – 12 мм	4 – 10 мм
Макс. диам. отверстия в стали	13 мм	13 мм
Значение вибрации (сверление/долбление)	15,5/- м/с ²	13,5/9,5 м/с ²
Вес	3,6 кг	2,3 кг

Комплект поставки	... 500	... 400
5 уплотнительных колец (№ запасной части 1 619 P06 107)	x	–
Всасывающее устройство	x	–
Кейс	x	–
Кейс (2 605 438 524)	–	x
Ограничитель глубины 210 мм (1 613 001 010)	–	x
Дополнительная рукоятка (2 602 025 141)	–	x
Дополнительная рукоятка (№ запасной части 1 619 P06 104)	x	–



Перфораторы с патроном SDS-plus**GBH 2-24 D Professional****GBH 2-24 DF Professional**

Технические данные	0 611 2A0 ...	0 611 2A0 ...
Номинальная потребляемая мощность	790 Вт	790 Вт
Макс. энергия единичного удара	2,7 Дж	2,7 Дж
Число ударов при ном. числе оборотов	0 – 4700 уд/мин	0 – 4700 уд/мин
Номинальное число оборотов	0 – 950 об/мин	0 – 950 об/мин
Диам. отверстия в бетоне при сверлении ударными сверлами	4 – 24 мм	4 – 24 мм
Оптимальный диапазон сверления в бетоне с использованием ударных сверл	6 – 14 мм	6 – 14 мм
Макс. диам. отверстия в стали	13 мм	13 мм
Значение вибрации (сверление/долбление)	17,0/13,0 м/с ²	17,0/13,0 м/с ²
Вес	2,8 кг	2,9 кг



Комплект поставки	... 000	... 100
Кейс (2 605 438 524)	x	x
Ограничитель глубины 210 мм (1 613 001 010)	x	x
Сменный патрон SDS-plus (2 608 572 213)	–	x
Кулачковый патрон 13 мм	–	x
Дополнительная рукоятка (2 602 025 141)	x	x

Перфораторы с патроном SDS-plus	GBH 2-28 DV Professional	GBH 2-28 DFV Professional		
				
Технические данные	0 611 267 ...	0 611 267 ...		
Номинальная потребляемая мощность	850 Вт	850 Вт		
Макс. энергия единичного удара	3,2 Дж	3,2 Дж		
Число ударов при ном. числе оборотов	0 – 4000 уд/мин	0 – 4000 уд/мин		
Номинальное число оборотов	0 – 900 об/мин	0 – 900 об/мин		
Диам. отверстия в бетоне при сверлении ударными сверлами	4 – 28 мм	4 – 28 мм		
Оптимальный диапазон сверления в бетоне с использованием ударных сверл	8 – 16 мм	8 – 16 мм		
Макс. диам. отверстия в стали	13 мм	13 мм		
Значение вибрации (сверление/долбление)	11,0/11,0 м/с ²	11,0/11,0 м/с ²		
Вес	2,9 кг	3,1 кг		
Комплект поставки	... 100	... 101	... 200	... 201
Кейс (2 605 438 098)	x	–	x	–
L-BOXX 136 (2 608 438 692)	–	x	–	x
Вкладыш для L-BOXX под инструмент (2 608 438 037)	–	x	–	x
Быстрозажимной патрон 13 мм (2 608 572 212)	–	–	x	x
Ограничитель глубины 210 мм (1 613 001 010)	x	x	x	x
Сменный патрон SDS-plus (2 608 572 213)	–	–	x	x
Дополнительная рукоятка (2 602 025 141)	x	x	x	x

Перфораторы с патроном SDS-plus	GBH 3-28 DRE Professional	GBH 3-28 DFR Professional		
				
Технические данные	0 611 23A ...	0 611 24A ...		
Номинальная потребляемая мощность	800 Вт	800 Вт		
Макс. энергия единичного удара	3,1 Дж	3,1 Дж		
Число ударов при ном. числе оборотов	0 – 4000 уд/мин	0 – 4000 уд/мин		
Номинальное число оборотов	0 – 900 об/мин	0 – 900 об/мин		
Диам. отверстия в бетоне при сверлении ударными сверлами	4 – 28 мм	4 – 28 мм		
Оптимальный диапазон сверления в бетоне с использованием ударных сверл	12 – 18 мм	12 – 18 мм		
Макс. диам. отверстия в стали	13 мм	13 мм		
Значение вибрации (сверление/долбление)	14,5/10,0 м/с ²	13,0/9,5 м/с ²		
Вес	3,5 кг	3,6 кг		
Комплект поставки	... 000	... 000		
Кейс (2 605 438 651)	x	x		
Быстрозажимной патрон 13 мм (2 608 572 212)	–	x		
Ограничитель глубины 210 мм (1 613 001 010)	x	x		
Сменный патрон SDS-plus (2 608 572 213)	–	x		
Дополнительная рукоятка (2 602 025 191)	x	x		

Отбойный молоток / перфоратор	GSH 3 E Professional	GBH 4-32 DFR Professional		
				
Технические данные	не поставляется	0 611 332 ...		
Номинальная потребляемая мощность	650 Вт	900 Вт		
Макс. энергия единичного удара	2,6 Дж	4,2 Дж		
Число ударов при ном. числе оборотов	0 – 3500 уд/мин	0 – 3600 уд/мин		
Значение вибрации (сверление/долбление)	-/17,5 м/с ²	12,0/9,0 м/с ²		
Вес	3,5 кг	4,7 кг		
Комплект поставки		... 100		
Тюбик со смазкой (№ запасной части 1 615 430 005)	x	–		
Зубило для снятия керамической плитки 260 x 40 мм (2 608 690 091)	x	–		
Кейс (2 605 438 482)	x	–		
Кейс (2 605 438 651)	–	x		
Пикообразное зубило (№ запасной части 2 608 690 095)	x	–		
Ограничитель глубины 310 мм (1 613 001 003)	–	x		
Сменный патрон SDS-plus (2 608 572 213)	–	x		
Дополнительная рукоятка (2 602 025 140)	x	–		
Дополнительная рукоятка (2 602 025 176)	–	x		



Аккумуляторные перфораторы	GBH 14,4 V-Li Compact Professional	GBH 18 V-Li Compact Professional	GBH 18 V-EC Professional
			
Технические данные	0 611 905 ...	0 611 905 ...	0 611 904 ...
Напряжение аккумулятора	14,4 В	18 В	18 В
Макс. энергия единичного удара	1 Дж	1 Дж	1,7 Дж
Диам. отверстия в бетоне при сверлении ударными сверлами	4 – 12 мм	4 – 12 мм	4 – 18 мм
Макс. диам. отверстия в стали	8 мм	8 мм	13 мм
Комплект поставки	... 400 ... 403 ... 402	... 300 ... 303 ... 302	... 006
2 аккумулятора Li-Ion емкостью 1,5 А·ч (2 607 336 562)	–	–	–
2 аккумулятора Li-Ion емкостью 1,5 А·ч (2 607 336 560)	–	–	–
2 аккумулятора Li-Ion емкостью 3,0 А·ч (2 607 336 224)	–	–	–
2 аккумулятора Li-Ion емкостью 3,0 А·ч (2 607 336 236)	–	–	–
2 аккумулятора Li-Ion емкостью 4,0 А·ч (1 600 Z00 038)	–	–	–
L-BOXX 136 (2 608 438 692)	–	–	–
Вкладыш для кейса L-BOXX под инструмент и зарядное устройство (2 608 438 005)	–	–	–
Вкладыш для кейса L-BOXX под инструмент и зарядное устройство (2 608 438 095)	–	–	–
Быстрозарядное устройство AL 1820 CV (2 607 225 424)	–	–	–
Быстрозарядное устройство AL 1860 CV (2 607 225 322)	–	–	–
Ограничитель глубины 210 мм (1 613 001 010)	–	–	–
Дополнительная рукоятка (2 602 025 141)	–	–	–
Картон / Исполнение Solo	x	–	–

Аккумуляторные перфораторы	GBH 36 VF-Li Professional	GBH 36 V-Li Professional	GBH 36 V-Li Compact Professional
			
Технические данные	0 611 901 ...	0 611 900 ...	0 611 903 ...
Напряжение аккумулятора	36 В	36 В	36 В
Макс. энергия единичного удара	2,8 Дж	2,8 Дж	1,8 Дж
Диам. отверстия в бетоне при сверлении ударными сверлами	4 – 26 мм	4 – 26 мм	4 – 18 мм
Макс. диам. отверстия в стали	13 мм	13 мм	13 мм
Комплект поставки	... R0B	... R0G	... R02
2 аккумулятора Li-Ion емкостью 1,3 А·ч (2 607 336 002)	–	–	–
2 аккумулятора Li-Ion емкостью 2,6 А·ч (2 607 336 108)	x	x	–
Кейс (2 605 438 179)	x	x	–
Кейс (2 605 438 668)	–	–	–
Быстрозарядное устройство AL 3640 CV (2 607 225 100)	x	x	x
Быстрозажимной патрон 13 мм (2 608 572 212)	x	–	–
Ограничитель глубины 210 мм (1 613 001 010)	x	x	–
Ограничитель глубины 210 мм (2 603 001 019)	–	–	–
Дополнительная рукоятка (2 602 025 141)	x	x	–
Дополнительная рукоятка (№ запасной части 1 612 025 078)	–	–	x



Обзор областей применения перфораторов с патроном SDS-plus и SDS-max

■ Оптимальная область применения ■ Возможная область применения

Перфораторы с патроном SDS-plus																																																								
	Вес (кг)	Диам. отверстия в бетоне (мм)												Диам. отверстия в кирпичной кладке (мм)												Сверление полой сверлильной коронкой (мм)	Диам. отверстия в стали (мм)	Рабочий материал						Другие характеристики																						
		3	6	8	10	12	14	16	18	20	22	24	26	30	32	34	36	38	40	42	44	46	48	50	52			54	3	4	6	8	10	12	14	16	18	20	22	24	26	30	32	0-40	40-68	68-82	82-90	90-150	0-10	10-13	14-16	Железобетон, гранит, камень	Бетон	Кирпич, пустотельные блоки	Твердая древесина	Мягкая древесина
GBH 2-20 D Professional	2,3	[Bar chart showing application ranges for concrete diameters]												[Bar chart showing application ranges for brickwork diameters]												0-40	40-68	68-82	82-90	90-150	0-10	10-13	14-16	■	■	■	■	■	■	■	↕	Функция долбления														
GBH 2-23 REA Professional	3,6	[Bar chart showing application ranges for concrete diameters]												[Bar chart showing application ranges for brickwork diameters]												0-40	40-68	68-82	82-90	90-150	0-10	10-13	14-16	■	■	■	■	■	■	-	↕	Удаление пыли (без системы пылеудаления) (с системой пылеудаления)														
GBH 2-24 D Professional	2,7	[Bar chart showing application ranges for concrete diameters]												[Bar chart showing application ranges for brickwork diameters]												0-40	40-68	68-82	82-90	90-150	0-10	10-13	14-16	■	■	■	■	■	■	■	↕	Функция долбления														
GBH 2-24 DF Professional	2,9	[Bar chart showing application ranges for concrete diameters]												[Bar chart showing application ranges for brickwork diameters]												0-40	40-68	68-82	82-90	90-150	0-10	10-13	14-16	■	■	■	■	■	■	■	↕	Функция долбления Сменный патрон SDS-plus														
GBH 2-28 DV Professional	2,9	[Bar chart showing application ranges for concrete diameters]												[Bar chart showing application ranges for brickwork diameters]												0-40	40-68	68-82	82-90	90-150	0-10	10-13	14-16	■	■	■	■	■	■	■	↕	Функция долбления Vibration Control														
GBH 2-28 DFV Professional	3,1	[Bar chart showing application ranges for concrete diameters]												[Bar chart showing application ranges for brickwork diameters]												0-40	40-68	68-82	82-90	90-150	0-10	10-13	14-16	■	■	■	■	■	■	■	↕	Функция долбления Сменный патрон SDS-plus Vibration Control														
GBH 3-28 DRE Professional	3,6	[Bar chart showing application ranges for concrete diameters]												[Bar chart showing application ranges for brickwork diameters]												0-40	40-68	68-82	82-90	90-150	0-10	10-13	14-16	■	■	■	■	■	■	■	↕	Функция долбления Vibration Control														
GBH 3-28 DFR Professional	3,5	[Bar chart showing application ranges for concrete diameters]												[Bar chart showing application ranges for brickwork diameters]												0-40	40-68	68-82	82-90	90-150	0-10	10-13	14-16	■	■	■	■	■	■	■	↕	Функция долбления Сменный патрон SDS-plus Vibration Control														
GBH 4-32 DFR Professional	4,7	[Bar chart showing application ranges for concrete diameters]												[Bar chart showing application ranges for brickwork diameters]												0-40	40-68	68-82	82-90	90-150	0-10	10-13	14-16	■	■	■	■	■	■	■	↕	Функция долбления Сменный патрон SDS-plus Vibration Control														
Перфораторы с патроном SDS-plus																																																								
GBH 14,4 V-LI Compact Professional	1,8	[Bar chart showing application ranges for concrete diameters]												[Bar chart showing application ranges for brickwork diameters]												0-40	40-68	68-82	82-90	90-150	0-10	10-13	14-16	■	■	■	■	■	■	-	↕	-														
GBH 18 V-LI Compact Professional	1,9	[Bar chart showing application ranges for concrete diameters]												[Bar chart showing application ranges for brickwork diameters]												0-40	40-68	68-82	82-90	90-150	0-10	10-13	14-16	■	■	■	■	■	■	-	↕	-														
GBH 18 V-EC Professional	2,6	[Bar chart showing application ranges for concrete diameters]												[Bar chart showing application ranges for brickwork diameters]												0-40	40-68	68-82	82-90	90-150	0-10	10-13	14-16	■	■	■	■	■	■	■	↕	EC Vibration Control														
GBH 36 V-LI Compact Professional	2,9	[Bar chart showing application ranges for concrete diameters]												[Bar chart showing application ranges for brickwork diameters]												0-40	40-68	68-82	82-90	90-150	0-10	10-13	14-16	■	■	■	■	■	■	-	↕	EC Vibration Control														
GBH 36 V-LI Professional	4,3	[Bar chart showing application ranges for concrete diameters]												[Bar chart showing application ranges for brickwork diameters]												0-40	40-68	68-82	82-90	90-150	0-10	10-13	14-16	■	■	■	■	■	■	■	↕	-														
GBH 36 VF-LI Professional	4,5	[Bar chart showing application ranges for concrete diameters]												[Bar chart showing application ranges for brickwork diameters]												0-40	40-68	68-82	82-90	90-150	0-10	10-13	14-16	■	■	■	■	■	■	■	↕	Сменный патрон SDS-plus														
Перфораторы с патроном SDS-max																																																								
GBH 5-40 DCE Professional	6,8	[Bar chart showing application ranges for concrete diameters]												[Bar chart showing application ranges for brickwork diameters]												0-40	40-68	68-82	82-90	90-150	0-10	10-13	14-16	■	■	■	-	-	-	■	↕	Режим Turbo Power Vibration Control														
GBH 7-46 DE Professional	8,2	[Bar chart showing application ranges for concrete diameters]												[Bar chart showing application ranges for brickwork diameters]												0-40	40-68	68-82	82-90	90-150	0-10	10-13	14-16	■	■	■	-	-	-	■	↕	Режим Turbo Power														
GBH 8-45 DV Professional	8,9	[Bar chart showing application ranges for concrete diameters]												[Bar chart showing application ranges for brickwork diameters]												0-40	40-68	68-82	82-90	90-150	0-10	10-13	14-16	■	■	■	-	-	-	■	↕	Режим Turbo Power Vibration Control														
GBH 11 DE Professional	11,1	[Bar chart showing application ranges for concrete diameters]												[Bar chart showing application ranges for brickwork diameters]												0-40	40-68	68-82	82-90	90-150	0-10	10-13	14-16	■	■	■	-	-	-	■	↕	-														

3 Перфораторы, отбойные молотки и бетоноломы

3 Перфораторы, отбойные молотки и бетоноломы

Принадлежности для перфораторов и отбойных молотков с патроном SDS-plus

Перфораторы



Перфоратор с пылеудалением
GBH 2-23 REA Professional

Перфораторы и отбойные молотки

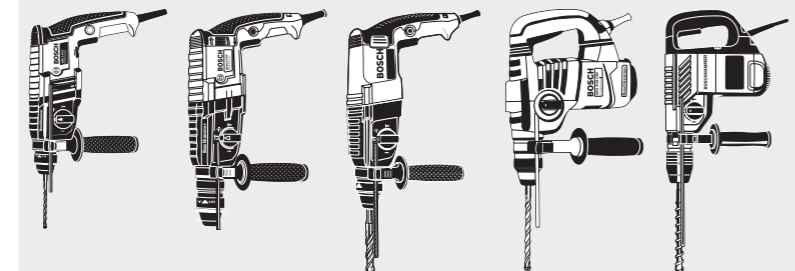

GBH 2-20 D Professional GBH 2-24 D/DF Professional GBH 2-28 DF GBH 2-28 DFV Professional GBH 3-28 DRE/DFR Professional GBH 4-32 DFR Professional

Отбойный молоток

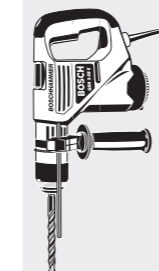

GSH 3 E Professional

Сверление



Ассортимент сверл с хвостовиком SDS-plus

Заворачивание шурупов



Универсальный держатель
(2 607 000 207)



Ассортимент бит

Долбление

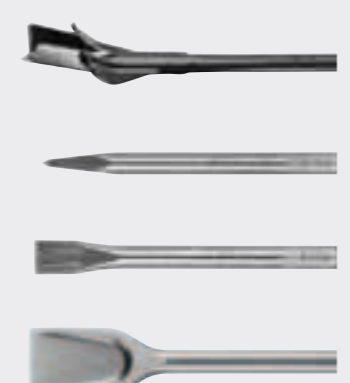

Ассортимент зубил с хвостовиком SDS-plus

Системы пылеудаления со с. 357

Принадлежности для перфораторов и отбойных молотков с патроном SDS-plus

Патроны системы Bosch



Диапазон крепления от, до, мм	Патрон, диапазон	Розн.тр.уп.	Розн.ед.уп.	Код для заказа
Быстросъемный сверлильный патрон SDS-plus				
Для GBH 2-24 DF; GBH 2-28 DFV; GBH 3-28 DFR; GBH 4-32 DFR; GBH 36 VF-LI Professional				
SDS-plus	SDS	1	1	2 608 572 213
Быстросъемный сверлильный патрон с переходником				
Для GBH 2-24 DF; GBH 2-28 DFV; GBH 3-28 DFR; GBH 4-32 DFR; GBH 36 VF-LI Professional				
1,5 - 13	SDS	1	1	2 608 572 212

Быстросъемный сверлильный патрон с хвостовиком SDS-plus

Для шпинделя	Ревверс	С фиксатором	Стационарная дрель	Дрель	Ударная дрель	Аккумуляторная дрель	Аккумуляторная ударная дрель	Аккумуляторный шуруповерт	Изображение, №
•	•								1



Диапазон крепления от, до, мм	Патрон, диапазон	Розн.тр.уп.	Розн.ед.уп.	Код для заказа
Быстросъемный сверлильный патрон SDS-plus				
1,5 - 13	-	1	1	2 608 572 227

Запасной ключ для кулачкового патрона

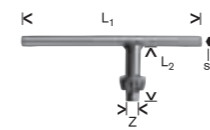

Тип	Запасной ключ, тип	Внешняя длина (L1) мм	Длина ключа (L2), мм	Диаметр ключа (Z), мм	Розн. тр.уп.	Розн. ед.уп.	Код для заказа
S2	D	110	40	6	5	1	1 607 950 045

Угловая сверлильная головка



Розн.тр.уп.	Розн.ед.уп.	Код для заказа
1	1	1 618 580 000



Угловая сверлильная головка для легких перфораторов с патроном SDS-plus, диаметр шейки шпинделя 43 мм

Принадлежности для перфораторов и отбойных молотков с патроном SDS-plus

Хвостовики для сверлильного патрона

Хвостовик	для хвостовика сверла	Розн.тр.уп.	Розн.ед.уп.	Код для заказа	
	SDS-plus	1/2"-20 UNF	5	1	1 617 000 132
	SDS-max	1/2"-20 UNF	1	1	2 608 550 036

Ограничители глубины





Длина, мм	Розн.тр.уп.	Розн.ед.уп.	Код для заказа	
 Ограничитель глубины Для дополнительной рукоятки 1 612 025 032 Из стали, без шкалы	210	1	1	1 613 001 010
 Ограничитель глубины Для дополнительной рукоятки 2 602 025 077 и 2 602 025 062 Из стали, без шкалы	310	1	1	1 613 001 003
 Ограничитель глубины Для дополнительной рукоятки 2 602 025 102 Из пластмассы, со шкалой	210	1	1	2 603 001 019

Рукоятки

	Розн.тр.уп.	Розн.ед.уп.	Код для заказа
 Рукоятка для перфораторов Для GBH 11 DE Professional	1	1	2 602 025 086
 Рукоятка для перфораторов Для GSH 11 E Professional	1	1	2 602 025 076
 Рукоятка для перфораторов Для GBH 5-40 DCE Professional	1	1	2 602 025 062
 Рукоятка для перфораторов Для GSH 5 CE Professional	1	1	2 602 025 142
 Рукоятка для перфораторов Для GBH 7-46 DE Professional	1	1	2 602 025 103

Принадлежности для перфораторов и отбойных молотков с патроном SDS-plus

Рукоятки

	Розн.тр.уп.	Розн.ед.уп.	Код для заказа
 Рукоятка для перфораторов Для GBH 5-40 DCE Professional	1	1	2 602 025 117
 Рукоятка для перфораторов Для GBH 2-20 D; GBH 2-24 D; GBH 2-24 DF; GBH 2-28 DFV; GBH 2-28 DV; GBH 18 V-EC; GBH 36 V-LI; GBH 36 VF-LI Professional	1	1	2 602 025 141
 Рукоятка для перфораторов Для GBH 3-28 DFR (0 611 24A 0..); GBH 3-28 DRE (0 611 23A 0..) Professional	1	1	2 602 025 191
 Рукоятка Для GBH 4-32 DFR Professional	1	1	2 602 025 176

Кейсы

(см. также «Система хранения L-BOXX» на с. 16/17)



Исполнение (материал)	Ширина, мм	Высота, мм	Глубина, мм	Розн. тр.уп.	Розн. ед.уп.	Код для заказа	
Пластмассовый кейс Для GBH 2-20 D; GBH 2-24 D; GBH 2-24 DF; GSB 16 RE; GSB 19-2 RE; GSB 19-2 REA; GSB 21-2 RCT; GSB 21-2 RE Professional	K	393	360	114	1	1	2 605 438 524
Пластмассовый кейс Для GBH 2-28 DV; GBH 2-28 DFV Professional	K	445	360	114	1	1	2 605 438 098
Пластмассовый кейс Для GBH 7-46 DE Professional	K	620	410	132	1	1	2 605 438 396
Пластмассовый кейс Для GBH 11 DE Professional	K	615	410	135	1	1	2 605 438 322
Пластмассовый кейс Для GSH 11 E Professional	K	620	410	132	1	1	2 605 438 297
Пластмассовый кейс Для GSH 16-28; GSH 16-30 Professional	K	355	895	228	1	1	2 605 438 628

Перфоратор с патроном SDS-max**GBH 5-40 DCE Professional****Быстрый и универсальный инструмент с системой Vibration Control**

- ▶ Высокая скорость сверления благодаря двигателю 1150 Вт и ударному механизму
- ▶ Система гашения вибрации Vibration Control обеспечивает комфорт в работе даже при длительном использовании инструмента
- ▶ Запатентованное регулировочное колесико для установки различного числа оборотов и частоты ударов для обеспечения оптимальной производительности

Другие преимущества

- ▶ Запатентованный фиксатор выключателя для неустойчивой работы

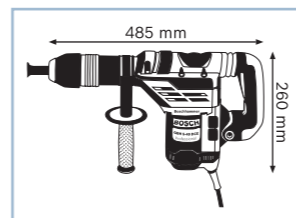
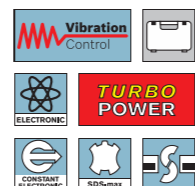

Технические данные	... см. с. 158
Код для заказа	0 611 264 ...
Номинальная потребляемая мощность	1150 Вт
Диам. отверстия в бетоне при сверлении ударными сверлами	12 – 40 мм
Диам. отверстия в бетоне при сверлении бурами для проделывания проемов	45 – 55 мм
Диам. отверстия в бетоне при сверлении полыми сверлильными коронками	40 – 90 мм
Значение вибрации (сверление/долбление)	10,5/7,5 м/с ²
Макс. энергия единичного удара	8,8 Дж
Комплект поставки	... 000
Тюбик со смазкой (№ запасной части 1 615 430 010)	x
Кейс	x
Салфетка	x
Дополнительная рукоятка (2 602 025 117)	x

**Перфоратор с патроном SDS-max****GBH 7-46 DE Professional****Надежный и мощный инструмент**

- ▶ Надежный и мощный перфоратор с высокопроизводительным двигателем 1350 Вт
- ▶ Максимальная производительность при долблении за счет режима Turbo Power с энергией единичного удара до 9,3 Дж
- ▶ Долгий срок службы благодаря надежным металлическим деталям

Другие преимущества

- ▶ Максимальный комфорт управления благодаря индивидуальной регулировке числа оборотов, фиксации выключателя в режиме долбления и новой эргономичной дополнительной рукоятке

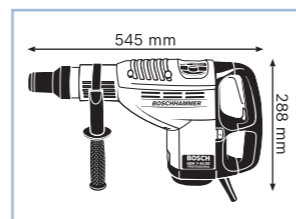
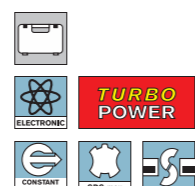

Технические данные	... см. с. 158
Код для заказа	0 611 263 ...
Номинальная потребляемая мощность	1350 Вт
Диам. отверстия в бетоне при сверлении ударными сверлами	12 – 45 мм
Диам. отверстия в бетоне при сверлении бурами для проделывания проемов	45 – 80 мм
Диам. отверстия в бетоне при сверлении полыми сверлильными коронками	40 – 150 мм
Значение вибрации (сверление/долбление)	21,0/15,0 м/с ²
Макс. энергия единичного удара	9,3 Дж
Комплект поставки	... 708
Тюбик со смазкой (№ запасной части 1 615 430 010)	x
Кейс (2 605 438 396)	x
Салфетка	x
Дополнительная рукоятка (2 602 025 103)	x

**Перфоратор с патроном SDS-max****GBH 8-45 DV Professional****Мощность 1500 Вт при низком уровне вибрации**

- ▶ Максимальная производительность при сверлении и долблении благодаря двигателю мощностью 1500 Вт и энергии единичного удара 12,5 Дж
- ▶ Низкий уровень вибрации – всего 7 м/с² при долблении и 8 м/с² при сверлении – благодаря электронной 3-уровневой системе гашения вибраций
- ▶ Функция Turbo Power для экстремальной мощности в режиме долбления за счет использования дополнительной энергии, которая в режиме сверления используется для вращательного движения

Другие преимущества

- ▶ Долгий срок службы благодаря надежным металлическим компонентам
- ▶ Уникальная автоматическая фиксация переключателя для оптимального долбления в непрерывном режиме

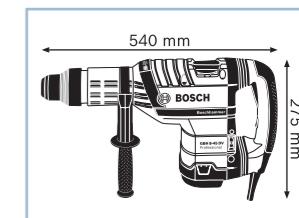
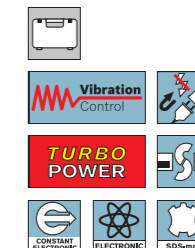

Технические данные	... см. с. 158
Код для заказа	0 611 265 ...
Номинальная потребляемая мощность	1500 Вт
Диам. отверстия в бетоне при сверлении ударными сверлами	12 – 45 мм
Диам. отверстия в бетоне при сверлении бурами для проделывания проемов	80 мм
Диам. отверстия в бетоне при сверлении полыми сверлильными коронками	125 мм
Значение вибрации (сверление/долбление)	8,0/7,0 м/с ²
Макс. энергия единичного удара	12,5 Дж
Комплект поставки	... 000
Тюбик со смазкой (№ запасной части 1 615 430 010)	x
Кейс	x
Дополнительная рукоятка (№ запасной части 1 612 025 004)	x

**Перфоратор с патроном SDS-max****GBH 11 DE Professional****Мощный универсальный перфоратор для быстрого сверления и долбления**

- ▶ Максимальная производительность сверления благодаря оптимизированному ударному механизму и двигателю высокой мощности
- ▶ Ударный механизм с низким уровнем вибрации для неустойчивой работы
- ▶ Долгий срок службы за счет использования высококачественных материалов и деталей из пластмассы, армированного стекловолокном пластика, алюминия и прецизионных деталей из стали

Другие преимущества

- ▶ Предохранительная муфта
- ▶ Отключаемые угольные щетки
- ▶ Переставляемая дополнительная рукоятка
- ▶ Удобство использования, в том числе и для левой руки



Технические данные	... см. с. 158
Код для заказа	0 611 245 ...
Номинальная потребляемая мощность	1500 Вт
Диам. отверстия в бетоне при сверлении ударными сверлами	12 – 52 мм
Диам. отверстия в бетоне при сверлении бурами для проделывания проемов	45 – 80 мм
Диам. отверстия в бетоне при сверлении полыми сверлильными коронками	40 – 150 мм
Значение вибрации (сверление/долбление)	24,0/15,0 м/с ²
Комплект поставки	... 708
Тюбик со смазкой (№ запасной части 1 615 430 010)	x
Кейс (2 605 438 322)	x
Салфетка	x
Дополнительная рукоятка (2 602 025 086)	x

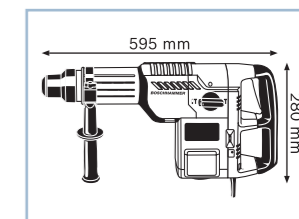
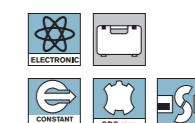

Перфораторы с патроном SDS-max**GBH 5-40 DCE**
Professional**GBH 7-46 DE**
Professional

Технические данные	0 611 264 ...	0 611 263 ...
Номинальная потребляемая мощность	1150 Вт	1350 Вт
Макс. энергия единичного удара	8,8 Дж	9,3 Дж
Число ударов при ном. числе оборотов	1500 – 3050 уд/мин	1375 – 2800 уд/мин
Номинальное число оборотов	170 – 340 об/мин	145 – 280 об/мин
Диам. отверстия в бетоне при сверлении ударными сверлами	12 – 40 мм	12 – 45 мм
Оптимальный диапазон сверления в бетоне с использованием ударных сверл	18 – 32 мм	25 – 40 мм
Диам. отверстия в бетоне при сверлении бурами для проделывания проемов	45 – 55 мм	45 – 80 мм
Диам. отверстия в бетоне при сверлении полыми сверлильными коронками	40 – 90 мм	40 – 150 мм
Значение вибрации (сверление/долбление)	10,5/7,5 м/с ²	21,0/15,0 м/с ²
Вес	6,8 кг	8,2 кг

Комплект поставки	... 000	... 708
Тюбик со смазкой (№ запасной части 1 615 430 010)	x	x
Кейс	x	-
Кейс (2 605 438 396)	-	x
Салфетка	x	x
Дополнительная рукоятка (2 602 025 103)	-	x
Дополнительная рукоятка (2 602 025 117)	x	-

Перфораторы с патроном SDS-max**GBH 8-45 DV**
Professional**GBH 11 DE**
Professional

Технические данные	0 611 265 ...	0 611 245 ...
Номинальная потребляемая мощность	1500 Вт	1500 Вт
Макс. энергия единичного удара	12,5 Дж	14,2 Дж
Число ударов при ном. числе оборотов	1380 – 2760 уд/мин	1100 – 2250 уд/мин
Значение вибрации (сверление/долбление)	8,0/7,0 м/с ²	24,0/15,0 м/с ²
Вес	8,9 кг	11,1 кг
Номинальное число оборотов	0 – 305 об/мин	120 – 250 об/мин
Диам. отверстия в бетоне при сверлении ударными сверлами	12 – 45 мм	12 – 52 мм
Оптимальный диапазон сверления в бетоне с использованием ударных сверл	20 – 40 мм	30 – 52 мм
Диам. отверстия в бетоне при сверлении бурами для проделывания проемов	80 мм	45 – 80 мм
Диам. отверстия в бетоне при сверлении полыми сверлильными коронками	125 мм	40 – 150 мм

Комплект поставки	... 000	... 708
Тюбик со смазкой (№ запасной части 1 615 430 010)	x	x
Кейс	x	-
Кейс (2 605 438 322)	-	x
Салфетка	-	x
Дополнительная рукоятка (2 602 025 086)	-	x
Дополнительная рукоятка (№ запасной части 1 612 025 004)	x	-

Отбойный молоток с патроном SDS-max**GSH 5 CE Professional****Исключительная мощность при снижении вибрации на 40 %**

- ▶ Высокая производительность выемки благодаря энергии единичного удара 8,3 Дж
- ▶ Система гашения вибрации Vibration Control обеспечивает комфорт в работе даже при длительном использовании инструмента
- ▶ Долгий срок службы даже при самых жестких условиях эксплуатации благодаря прочному металлическому корпусу

Другие преимущества

- ▶ Запатентованное регулировочное колесико для установки различной частоты ударов для обеспечения оптимальной производительности
- ▶ Запатентованный фиксатор выключателя для неумтомительной работы
- ▶ Система Vario-Lock: 12-ступенчатая регулировка положения долота для комфортной работы

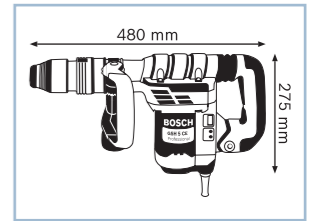
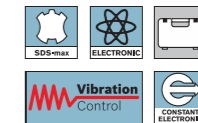

Технические данные	... см. с. 160
Код для заказа	0 611 321 ...
Номинальная потребляемая мощность	1150 Вт
Макс. энергия единичного удара	8,3 Дж
Число ударов при ном. числе оборотов	1300 – 2900 уд/мин
Значение вибрации (долбление)	11,0 м/с ²
Вес	6,2 кг
Комплект поставки	... 000
Тюбик со смазкой (№ запасной части 1 615 430 010)	x
Кейс	x
Салфетка	x
Пикообразное зубило 400 мм (2 608 690 103)	x
Дополнительная рукоятка (2 602 025 142)	x

**Отбойный молоток с патроном SDS-max****GSH 11 E Professional****Специалист по выполнению проемов и выемке**

- ▶ Сверхвысокая сила удара 16,8 Дж для увеличения производительности выемки
- ▶ Невысокая вибрация при работе и на холостом ходу
- ▶ Небольшой нажим для неумтомительной работы

Другие преимущества

- ▶ Сервисный дисплей
- ▶ Патрон SDS-max со встроенной пылезащитой
- ▶ Фиксация зубила в 12 положениях
- ▶ Переставляемая по кругу и поворотная дополнительная рукоятка
- ▶ Рукоятка, покрытая пеноматериалом
- ▶ Широкий ползунковый выключатель для удобного включения и выключения
- ▶ Вместительный кейс



Технические данные	... см. с. 160
Код для заказа	0 611 316 ...
Номинальная потребляемая мощность	1500 Вт
Макс. энергия единичного удара	16,8 Дж
Число ударов при ном. числе оборотов	900 – 1890 уд/мин
Значение вибрации (долбление)	18,5 м/с ²
Вес	10,1 кг
Комплект поставки	... 708
Тюбик со смазкой (№ запасной части 1 615 430 010)	x
Плоское зубило 400 x 25 мм (1 618 600 202)	x
Кейс (2 605 438 297)	x
Салфетка	x
Дополнительная рукоятка (2 602 025 076)	x

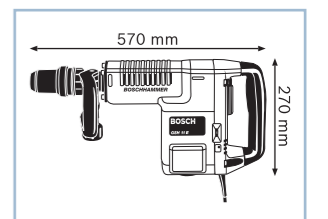
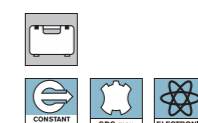

Отбойный молоток с патроном SDS-max**GSH 11 VC Professional****Самый мощный в мире бетонолом Bosch в классе 11 кг**

- ▶ Оптимальное соотношение веса и мощности благодаря двигателю 1700 Вт и энергии единичного удара 23 Дж при весе всего 11,4 кг (согл. ЕРТА)
- ▶ Низкий уровень вибрации (всего 8 м/с²) благодаря разделению основной и боковой рукояток и оптимизированному ударному механизму, минимизирующему вибрации в месте их возникновения
- ▶ Оптимальное удобство использования для долбежных работ благодаря стандартной вытянутой форме бетонолома

Другие преимущества

- ▶ Долгий срок службы благодаря надежным металлическим компонентам
- ▶ Регулируемая энергия единичного удара для оптимальной работы в зависимости от обрабатываемого материала и условий эксплуатации

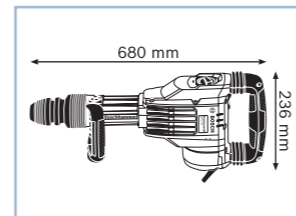

Технические данные	
Код для заказа	0 611 336 ...
Номинальная потребляемая мощность	1700 Вт
Макс. энергия единичного удара	23 Дж
Число ударов при ном. числе оборотов	900 – 1700 уд/мин
Вес	11,4 кг
Значение вибрации (долбление)	8,0 м/с ²
Патрон	SDS-max
Комплект поставки	
Тюбик со смазкой (№ запасной части 1 615 430 010)	x
Кейс	x
Салфетка	x
Пикообразное зубило (2 608 690 167)	x

**Отбойные молотки с патроном SDS-max****GSH 5 CE Professional****GSH 11 E Professional****GSH 11 VC Professional**

Технические данные	0 611 321 ...	0 611 316 ...	0 611 336 ...
Номинальная потребляемая мощность	1150 Вт	1500 Вт	1700 Вт
Макс. энергия единичного удара	8,3 Дж	16,8 Дж	23 Дж
Число ударов при ном. числе оборотов	1300 – 2900 уд/мин	900 – 1890 уд/мин	900 – 1700 уд/мин
Значение вибрации (долбление)	11,0 м/с ²	18,5 м/с ²	8,0 м/с ²
Вес	6,2 кг	10,1 кг	11,4 кг
Комплект поставки			
Тюбик со смазкой (№ запасной части 1 615 430 010)	x	x	x
Плоское зубило 400 x 25 мм (1 618 600 202)	–	x	–
Кейс	x	–	x
Кейс (2 605 438 297)	–	x	–
Салфетка	x	x	x
Пикообразное зубило (2 608 690 167)	–	–	x
Пикообразное зубило 400 мм (2 608 690 103)	x	–	–
Дополнительная рукоятка (2 602 025 076)	–	x	–
Дополнительная рукоятка (2 602 025 142)	x	–	–

Бетонолом**GSH 16-28 Professional****Исключительная мощность – ежедневная производительность выемки 13 тонн!**

- ▶ Высочайшая производительность выемки за счет энергии единичного удара 41 Дж и двигателя мощностью 1750 Вт
- ▶ Максимально долгий срок службы благодаря прочной конструкции и использованию высококачественных материалов
- ▶ Система контроля вибрации Vibration Control для снижения опасных для здоровья вибраций, увеличения срока службы и повышения удобства пользователя

Технические данные		... см. с. 162
Код для заказа		0 611 335 ...
Номинальная потребляемая мощность		1750 Вт
Макс. энергия единичного удара		41 Дж
Число ударов при ном. числе оборотов		1300 уд/мин
Вес		17,9 кг
Значение вибрации (долбление)		13,0 м/с ²
Патрон		внутренний шестигранник 28 мм
Комплект поставки		... 000
Тюбик со смазкой (№ запасной части 1 615 430 010)		x
Кейс (2 605 438 628)		x
Салфетка		x
Пикообразное зубило 400 мм (2 608 690 106)		x
Рукоятка		x
Тележка		x

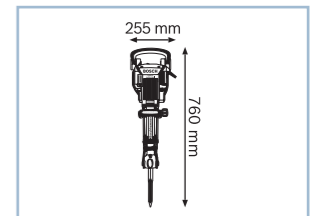
**Бетонолом****GSH 16-30 Professional****Исключительная мощность – ежедневная производительность выемки 13 тонн!**

- ▶ Высочайшая производительность выемки за счет энергии единичного удара 41 Дж и двигателя мощностью 1750 Вт
- ▶ Максимально долгий срок службы благодаря прочной конструкции и использованию высококачественных материалов
- ▶ Система контроля вибрации Vibration Control для снижения опасных для здоровья вибраций, увеличения срока службы и повышения удобства пользователя

Технические данные		... см. с. 162
Код для заказа		0 611 335 ...
Номинальная потребляемая мощность		1750 Вт
Макс. энергия единичного удара		41 Дж
Число ударов при ном. числе оборотов		1300 уд/мин
Вес		16,5 кг
Значение вибрации (долбление)		13,0 м/с ²
Патрон		внутренний шестигранник 30 мм
Комплект поставки		... 100
Тюбик со смазкой (№ запасной части 1 615 430 010)		x
Кейс (2 605 438 628)		x
Салфетка		x
Пикообразное зубило 400 мм (2 608 690 111)		x
Рукоятка		x
Тележка		x

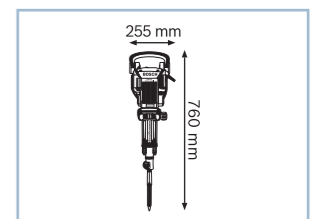

Бетонолом

GSH 27 VC Professional

Самый мощный в мире электрический бетонолом от Bosch

- ▶ Максимальная ударная мощность благодаря энергии единичного удара 62 Дж и 1000 ударам в минуту
- ▶ Очень низкие значения вибрации (всего 8 м/с²) благодаря разделным рукояткам и гасящему вибрации ударному механизму — для увеличения максимально допустимого времени работы в день
- ▶ Исключительно долгий срок службы благодаря высококачественным компонентам из алюминия и стали

Другие преимущества

- ▶ Оптимальное удобство использования: эргономичные рукоятки с мягкой накладкой и низко расположенный центр тяжести инструмента обеспечивают оптимальный комфорт в использовании
- ▶ Противоскользящая поверхность предотвращает падение инструмента

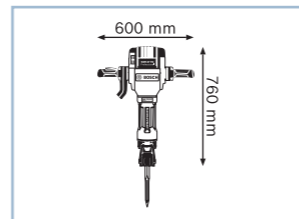

Технические данные	
Код для заказа	0 611 30A ...
Номинальная потребляемая мощность	2000 Вт
Макс. энергия единичного удара	62 Дж
Число ударов при ном. числе оборотов	1000 уд/мин
Вес	29,5 кг
Значение вибрации (долбление)	8,5 м/с ²
Патрон	внутренний шестигранник 28 мм
Комплект поставки	... 000
Тюбик со смазкой (№ запасной части 1 615 430 010)	x

Бетоноломы

	GSH 16-28 Professional	GSH 16-30 Professional	GSH 27 VC Professional
--	------------------------	------------------------	------------------------



Технические данные	0 611 335 ...	0 611 335 ...	0 611 30A ...
Номинальная потребляемая мощность	1750 Вт	1750 Вт	2000 Вт
Макс. энергия единичного удара	41 Дж	41 Дж	62 Дж
Число ударов при ном. числе оборотов	1300 уд/мин	1300 уд/мин	1000 уд/мин
Патрон	внутренний шестигранник 28 мм	внутренний шестигранник 30 мм	внутренний шестигранник 28 мм
Значение вибрации (долбление)	13,0 м/с ²	13,0 м/с ²	8,5 м/с ²
Вес	17,9 кг	16,5 кг	29,5 кг

Комплект поставки	... 000	... 100	... 000
Тюбик со смазкой (№ запасной части 1 615 430 010)	x	x	x
Кейс (2 605 438 628)	x	x	-
Салфетка	x	x	-
Пикообразное зубило 400 мм (2 608 690 106)	x	-	-
Пикообразное зубило 400 мм (2 608 690 111)	-	x	-
Рукоятка	x	x	-
Тележка	x	x	-

Принадлежности для перфораторов, отбойных молотков и бетоноломов от 5 кг

Отбойные молотки

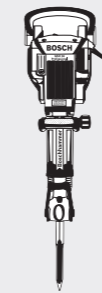

GSH 16-28 Professional

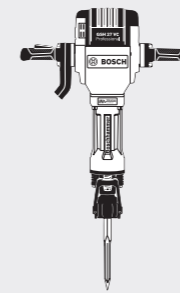

GSH 27 VC Professional



GSH 16-30 Professional

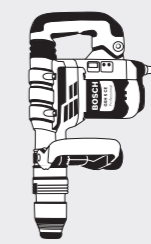

GSH 5 CE Professional

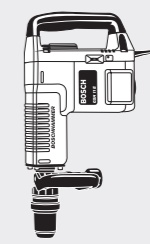

GSH 11 E Professional

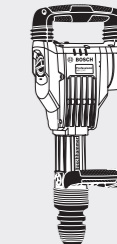

GSH 11 VC Professional

Долбление



Шестигранное зубило (2 608 690 111)



Шестигранное зубило (2 608 690 106)

Перфораторы



GBH 5-40 DCE Professional

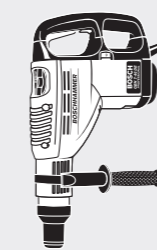

GBH 7-46 DE Professional

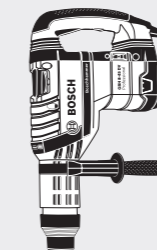

GBH 8-45 DV Professional

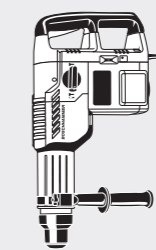

GBH 11 DE Professional

Сверление



Ассортимент сверл с хвостовиком SDS-max

Системы пылеудаления со с. 357

Долбление



Ассортимент зубил с хвостовиком SDS-max

Обзор областей применения всех отбойных молотков и бетоноломов с патроном SDS-plus и SDS-max

Отбойные молотки с патроном SDS-plus

Изображение инструмента	Модель	Вес (кг)	Номинальная потребляемая мощность (Вт)	Энергия единичного удара (Дж)	Патрон	Рабочее направление	Область применения															
							Удаление настенной плитки	Удаление напольной плитки	Обработка стыков (удаление излишков бетона)	Удаление штукатурки (удаление цементной штукатурки со стен)	Придание шероховатости бетонным стенам, столбам	Выдалбливание канавок в кирпичной кладке и бетонных стенах	Восстановительные работы на бетонных стенах	Восстановительные работы на балках и опорах (устранение неровностей, оголение арматуры)	Изготовление пазов или проемов в кирпичной кладке	Выполнение проемов в бетоне (максимальная мощность)	Демонтаж бетонных плит	Демонтаж бетонных полов	Дорожные работы (ремонт асфальтовых покрытий)	Выемка твердого грунта	Уплотнение грунта и щебня	
	GSH 3 E Professional	3,5	650	2,6	SDS-plus	↔	■	■	■		■	■	■	■	■	■	■	-	-	-	-	-

Отбойные молотки и бетоноломы с патроном SDS-max

	GSH 5 CE Professional	6,2	1150	8,3	SDS-max	↔	■	■	■		■	■	■	■	■	■	-	-	-	-	-	
	GSH 11 E Professional	10,1	1500	16,8	SDS-max	↔↗	-	■	■		■	■	■	■	■	■	■	■	■	■	■	■
	GSH 11 VC Professional	11,4	1.700	23	SDS-max	↘	-	■	■		■	■	■	■	■	■	■	■	■	■	■	■
	GSH 16-28 Professional	17,9	1750	41	28 мм, Hex	↘	-	-	-		-	-	-	-	-	-	■	■	■	■	■	■
	GSH 16-30 Professional	16,5	1750	41	30 мм, Hex	↘	-	-	-		-	-	-	-	-	-	■	■	■	■	■	■
	GSH 27 VC Professional	29,5	2000	62	28 мм, Hex	↘	-	-	-		-	-	-	-	-	-	■	■	■	■	■	■

Принадлежности	Пикообразное зубило		■	■	■		■	■	-	■	■	■	■	■	■	■	■	■	■	-	-	
	Плоское зубило		■	■	■		■	-	■	■	■	■	■	■	■	■	■	■	■	■	■	-
	Зубило для снятия керамической плитки		■	■	-		-	-	-	-	-	-	-	-	-	-	-	-	-	-	-	-
	Лопаточное зубило		■	■	■		■	-	-	-	-	-	-	-	-	-	-	-	-	■	-	-
	Канальное зубило		-	-	-		-	-	■	-	-	-	-	-	-	-	-	-	-	-	-	-
	Отбойная пластина		-	-	-		-	■	-	-	-	-	-	-	-	-	-	-	-	-	-	-
	Зубило по асфальту		-	-	-		-	-	-	-	-	-	-	-	-	-	-	-	-	■	-	-
	Трамбовочная пластина		-	-	-		-	-	-	-	-	-	-	-	-	-	-	-	-	-	-	■
	Лопаточное зубило		-	-	-		-	-	-	-	-	-	-	-	-	-	-	-	-	-	■	-

■ Возможная область применения
 ■ Оптимальная область применения

Перфораторы, отбойные молотки и бетоноломы

Перфораторы, отбойные молотки и бетоноломы



Мощь+система: техника для алмазного сверления и отрезные машины Bosch

Системы алмазного сверления Bosch сочетают в себе высокую производительность и комфорт в работе. Для вас это означает высокоэффективное сухое и мокрое сверление даже в самых твердых горных породах и бетоне. При этом наша надежная техника обеспечивает работу без пыли и вибраций. Множество принадлежностей для сухого и мокрого сверления легки в использовании и обеспечивают высокую точность работы в сложных ситуациях. Бороздоделы и отрезные машины выгодно отличаются малым весом и простым монтажом – для большей точности даже в сложных условиях.

НОВИНКА! С помощью специальных инструментов Bosch предлагает идеальное решение для простой и высокоточной обработки керамической плитки.

Подробнее см. на с. 179



Высокопроизводительная дрель алмазного сверления GDB 2500 WE Professional с низким уровнем вибрации подходит для сверления даже армированного бетона.

С помощью стойки S 500 A Professional дрель алмазного сверления надежно крепится на стене.

Дрель алмазного сверления**GDB 1600 WE Professional****Удобный инструмент для мокрого сверления**

- ▶ Небольшой угловой размер (40 мм)
- ▶ Возможность сверлить вручную или устанавливать стационарно
- ▶ Возможность переоборудования для сухого сверления (с головкой для отвода пыли)

Другие преимущества

- ▶ Патрон с внутренней резьбой G 1/2" и наружной резьбой 1 1/4" (подходит для обычных алмазных кольцевых сверлильных коронок)
- ▶ Плавный пуск и регулировка числа оборотов для точного начала сверления и уверенной работы
- ▶ Функция константной электроники
- ▶ Термозащита от перегрузок с индикацией и автоматическим снижением числа оборотов
- ▶ Механическая предохранительная муфта для защиты от заклинивания, с разными моментами срабатывания для 1 и 2 передач
- ▶ Подсоединение к стойке сверлильного станка S 500 A Professional

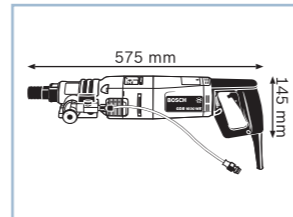

Технические данные		... см. с. 169
Код для заказа		0 601 189 ...
Номинальная потребляемая мощность		1600 Вт
Бетон, оптимальный диапазон		30 – 82 мм
Бетон, возможный диапазон		10 – 102 мм
Кирпичная кладка, оптимальный диапазон		52 – 132 мм
Комплект поставки		... 608
Кейс (2 605 438 371)		x
Головка для подачи воды (№ запасной части 3 607 031 573)		x
Дополнительная рукоятка (2 609 390 316)		x

**Дрель алмазного сверления****GDB 2500 WE Professional****Самая мощная в своем классе**

- ▶ Двигатель мощностью 2500 Вт с оптимальной способностью к перегрузке и системой ограничения пускового тока для точного сверления без вибрации в армированном бетоне
- ▶ Надежный 2-скоростной редуктор обеспечивает высокую передачу усилия и оптимальную окружную скорость
- ▶ Фиксируется на стойке сверлильного станка без инструмента или крепится к стенам с помощью дюбелей

Другие преимущества

- ▶ Две резьбы на шпинделе упрощают подбор сверлильных коронок
- ▶ Функция константной электроники для поддержания постоянного числа оборотов
- ▶ Система термозащиты предотвращает перегрузку двигателя
- ▶ Простая смена угольных щеток
- ▶ Алюминиевая рукоятка, расположенная в центре тяжести инструмента, для удобства использования
- ▶ Большой переключатель для удобства управления даже в рабочих перчатках
- ▶ Встроенный в кабель защитный автомат

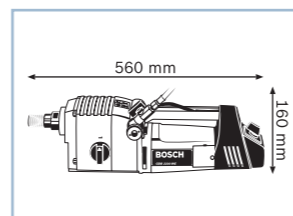

Технические данные		... см. с. 169
Код для заказа		0 601 189 ...
Номинальная потребляемая мощность		2500 Вт
Бетон, оптимальный диапазон		82 – 132 мм
Бетон, возможный диапазон		32 – 212 мм
Комплект поставки		... 703
-		-

**Дрели алмазного сверления****GDB 1600 WE Professional****GDB 2500 WE Professional**

Технические данные	0 601 189 ...	0 601 189 ...
Номинальная потребляемая мощность	1600 Вт	2500 Вт
Выходная мощность	-	1450 Вт
Номинальное число оборотов	980/2400 об/мин	440/960 об/мин
Патрон	G 1/2", 1 1/4"	G 1/2", 1 1/4"
Пригодность	Сверление бетона с жидкостным охлаждением	Сверление бетона с жидкостным охлаждением
Бетон, оптимальный диапазон	30 – 82 мм	82 – 132 мм
Бетон, возможный диапазон	10 – 102 мм	32 – 212 мм
Кирпичная кладка, оптимальный диапазон	52 – 132 мм	-
Кирпичная кладка, возможный диапазон	32 – 152 мм	-
Вес	5,9 кг	11,8 кг

Комплект поставки	... 608	... 703
Кейс (2 605 438 371)	x	-
Головка для подачи воды (№ запасной части 3 607 031 573)	x	-
Дополнительная рукоятка (2 609 390 316)	x	-

Стойка сверлильного станка**S 500 A Professional****Устойчивое приспособление для дрелей алмазного сверления**

- ▶ Точная угловая регулировка с шагом 15 градусов для сверления под углом
- ▶ Крепление на стену выполняется при помощи обычного крепежа
- ▶ Крепление машины на месте проведения работ, регулировка кольца для улавливания воды (принадлежности), угловая регулировка и регулировка транспортировочных колес осуществляются без инструмента

Другие преимущества

- ▶ Большие транспортировочные колеса позволяют легко транспортировать всю конструкцию даже по лестнице
- ▶ Жесткая зубчатая рейка для точного сверления
- ▶ Удобно расположена также ручка-скоба, которая используется при настенном монтаже
- ▶ Малый вес всего 12,5 кг
- ▶ Удобно расположенная обремененная ручка для транспортировки



Технические данные	
Код для заказа	0 601 190 ...
Высота подъема при сверлении	500 мм
Длина рейки	1000 мм
Вес	12,5 кг
Комплект поставки	... 025
Транспортировочные колеса (2 609 390 309)	x

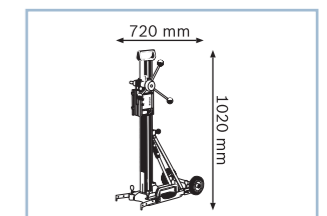

Принадлежности для систем алмазного сверления

Принадлежности для алмазных зенкеров для розеток M 16

Диаметр/размер под ключ, мм	Общая длина, мм	Розн.тр.уп.	Розн.ед.уп.	Код для заказа
Шестигранный хвостовик для полых сверлильных коронок с резьбой M 16				
11	80	1	1	2 608 550 078
11	220	1	1	2 608 598 109
Хвостовик для патрона G 1/2" для полых сверлильных коронок M 16				
22	85	1	1	2 608 550 554
Хвостовик SDS-plus для полых сверлильных коронок с резьбой M 16				
-	105	1	1	2 608 550 057
-	220	1	1	2 608 598 110
Центрирующее сверло для шестигранного хвостовика				
-	120	1	1	2 608 550 079

Центрирующая крестовина для коронок для сухого сверления 1 1/4" и SDS-DI и зенкеров для розеток SDS-DI

Диаметр/размер под ключ, мм	Розн.тр.уп.	Розн.ед.уп.	Код для заказа
32	1	1	2 608 597 475
42	1	1	2 608 597 476
52	1	1	2 608 597 477
62	1	1	2 608 597 904
68	1	1	2 608 597 478
87	1	1	2 608 597 479
102	1	1	2 608 597 480
112	1	1	2 608 597 481
122	1	1	2 608 597 905
132	1	1	2 608 597 482

Переходники для алмазных коронок

Переходник со стороны машины	Переходник со стор. реж. кромки	Розн.тр.уп.	Розн.ед.уп.	Код для заказа
1 1/4" UNC	G 1/2"	1	1	2 608 598 043
G 1/2"	SDS-DI	1	1	2 608 550 141
1 1/4" UNC	SDS-DI	1	1	2 608 550 140

Принадлежности для систем алмазного сверления

Переходники для алмазных коронок

Переходник со стороны машины	Переходник со стор. реж. кромки	Розн.тр.уп.	Розн.ед.уп.	Код для заказа
G 1/2"	1 1/4" UNC	1	1	2 608 598 042
SDS-DI	1 1/4" UNC	1	1	2 608 550 142
SDS-DI	G 1/2"	1	1	2 608 550 143

Удлинительные элементы для алмазных коронок

Длина, мм	Розн.тр.уп.	Розн.ед.уп.	Код для заказа
Удлинительный элемент для сверлильных коронок с соединением SDS-DI диаметром от 62 мм			
300	1	1	2 608 598 112
Удлинительный элемент для сверлильных коронок с соединением G 1/2" диаметром от 32 мм			
300	1	1	2 608 598 044
Удлинительный элемент для сверлильных коронок с соединением 1 1/4" UNC диаметром от 45 мм			
300	1	1	2 608 598 045

Емкость с гидродавлением



- ▶ Для мокрого сверления на стройплощадках без подсоединения к водопроводу
- ▶ Контейнер из стали со специальным напылением из пластмассы
- ▶ Объем заполнения: 10 л

Розн.тр.уп.	Розн.ед.уп.	Код для заказа
1	1	2 609 390 308

Кольцо для удаления воды для стойки S 500 A Professional



- ▶ Собирает воду, вытекающую из отверстия
- ▶ В комбинации с универсальным пылесосом предотвращает загрязнения и повреждения водой

Розн.тр.уп.	Розн.ед.уп.	Код для заказа
1	1	2 609 390 389

Принадлежности для систем алмазного сверления

Уплотняющая крышка для кольца для удаления воды



Диаметр, мм	Розн.тр.уп.	Розн.ед.уп.	Код для заказа
Уплотняющая крышка для кольца для удаления воды 2 609 390 389			
235	1	2	2 609 390 391

Быстрозажимная стойка



	Розн.тр.уп.	Розн.ед.уп.	Код для заказа
Быстрозажимная стойка сверлильного станка Для простого крепления стойки сверлильного станка путем установки на растяжках между основанием и крышкой или между двумя стенками. Расстояние между опорами: от 1,7 м до 3,0 м Для S 500 A Professional			
	1	1	2 608 598 111

Головка для подачи воды и головка для отвода пыли



	Розн.тр.уп.	Розн.ед.уп.	Код для заказа
Головка для подачи воды Для сверления с жидкостным охлаждением с системой алмазного сверления Bosch GDB 1600 WE Professional (исполнение SDS-DI до года выпуска 2004) Головка для подачи воды для GDB 1600 WE Professional с патроном G 1/2" / 1 1/4" UNC № запасной части 3.607.031.573			
	1	1	2 609 390 317



	Розн.тр.уп.	Розн.ед.уп.	Код для заказа
Головка для отвода пыли Для сухого сверления с системой алмазного сверления Bosch GDB 1600 DE; GDB 1600 WE Professional (исполнение SDS-DI до года выпуска 2004) Головка для отвода пыли для GDB 1600 DE; GDB 1600 WE Professional с патроном G 1/2" / 1 1/4" UNC № запасной части 3.607.031.574			
	1	1	2 609 390 318

Рукоятки



	Розн.тр.уп.	Розн.ед.уп.	Код для заказа
Дополнительная рукоятка для дрелей алмазного сверления Bosch Для GDB 1600 WE Professional			
	1	1	2 609 390 316



	Розн.тр.уп.	Розн.ед.уп.	Код для заказа
Транспортировочные колеса Для удобной транспортировки стойки Bosch S 500 или S 500 A Professional			
	1	1	2 609 390 309

Шлифмашина по бетону

GBR 14 CA Professional

Выносливый инструмент с запатентованной системой пылеизоляции

- ▶ Запатентованная система пылеизоляции обеспечивает максимальный срок службы
- ▶ Сервисный дисплей за 8 часов показывает наступающее время замены щеток

Другие преимущества

- ▶ Безукоризненная шлифуемая поверхность благодаря превосходному качеству ведения
- ▶ Оптимизированная электронная система для выбора правильной частоты вращения

Технические данные	
Код для заказа	0 601 773 ...
Номинальная потребляемая мощность	1400 Вт
Выходная мощность	820 Вт
Число оборотов холостого хода	11 000 об/мин
Резьба шлифовального шпинделя	M 14
Диам. чашечного шлифкруга	125 мм
Вес	2,7 кг
Комплект поставки	
3 кольцевые щетки (2 600 290 026)	x
Опорный фланец (1 605 703 099)	x
Рукоятка-скоба (3 601 303 017)	x
Алмазный чашечный шлифкруг 125 мм (серый) (2 608 600 259)	x
Кейс (3 605 438 018)	x
Зажимная гайка (1 603 340 040)	x
Ключ под два отверстия, изогнутый (3 607 950 017)	x

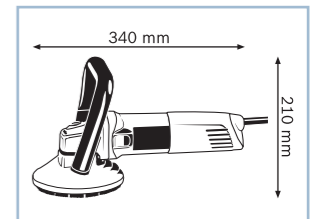

Принадлежности для шлифмашины по бетону

Принадлежности для шлифмашины по бетону

	Розн.тр.уп.	Розн.ед.уп.	Код для заказа
 Запасная щетка для вытяжного кожуха для шлифмашин по бетону Bosch GBR 14 CA Professional	1	3	2 600 290 026
 Рукоятка-скоба	1	1	3 601 303 017
 Быстрозажимная гайка SDS-clic M 14 Для любых угловых шлифмашин с резьбой M 14 (используемая длина резьбы — выступ над инструментом наибольшей толщины — не менее 6 мм) с 08/90 Указание: центрирование круга следует выполнять по опорному фланцу, а не по гайке	1	1	1 603 340 031
 Зажимная гайка Для крепления всех кругов Ø 115–230 мм после 08/90.	1	1	1 603 340 040
 Опорный фланец для резьбы M 14 для крепления всех кругов Ø 115–150 мм после 08/90	1	1	1 605 703 099
 Рожковый ключ под два отверстия, изогнутый для алмазных и твердосплавных чашечных шлифкругов Для GBR 14 CA; GNF 35 CA Professional	1	1	3 607 950 017

Кейс

(см. также «Система хранения L-BOXX» на с. 16/17)



Исполнение (материал)	Ширина, мм	Высота, мм	Глубина, мм	Розн. тр.уп.	Розн. ед.уп.	Код для заказа
Пластмассовый кейс Для GBR 14 CA; GNF 20 CA Professional						
К	604	340	158	1	1	3 605 438 018

Бороздодел

GNF 20 CA Professional

Удобный инструмент с функцией константной электроники

- ▶ Функция константной электроники для поддержания постоянного числа оборотов даже при большой нагрузке
- ▶ Работа без усталости благодаря особо малому весу
- ▶ Безопасное и оптимальное с точки зрения эргономики использование

Другие преимущества

- ▶ Защита от непреднамеренного пуска
- ▶ Защита от перегрузок
- ▶ Быстрая регулировка положения защитного кожуха без инструмента с фиксацией
- ▶ Удаление пыли
- ▶ Непрерывная резка с незначительным усилием
- ▶ Фиксация шпинделя для легкой смены кругов

Технические данные	... см. с. 177
Код для заказа	0 601 612 ...
Номинальная потребляемая мощность	900 Вт
Регулируемая глубина паза	0 – 20 мм
Ширина паза	3 – 23 мм
Диам. круга	115 мм
Комплект поставки	... 508
5 распорных шайб, 4 мм (№ 3 600 102 043)	x
Опорный фланец (№ запасной части 3 600 390 023)	x
Бороздодел (№ 3 607 950 000)	x
Кейс (2 605 438 127)	x
Круглая гайка (№ запасной части 3 603 345 005)	x
Ключ под два отверстия (1 607 950 043)	x

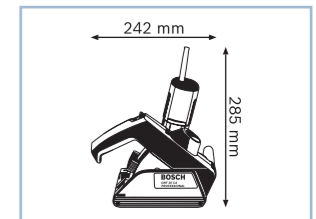

Бороздодел

GNF 35 CA Professional

Выносливый инструмент с функцией константной электроники

- ▶ Запатентованная система пылеизоляции Bosch гарантирует максимально долгий срок службы
- ▶ С функцией константной электроники для поддержания постоянного числа оборотов даже при нагрузке
- ▶ Максимальное удобство при эксплуатации благодаря эргономичному дизайну ручки и многообразию вариантов захвата

Другие преимущества

- ▶ Оптимальное удобство использования благодаря малому весу
- ▶ Удобный доступ для быстрой и простой замены круга с помощью только одного инструмента

Технические данные	... см. с. 177
Код для заказа	0 601 621 ...
Номинальная потребляемая мощность	1400 Вт
Регулируемая глубина паза	0 – 35 мм
Ширина паза	3 – 39 мм
Диам. круга	150 мм
Комплект поставки	... 708
3 распорные шайбы, 4 мм (№ 3 609 202 041)	x
4 распорные шайбы, 6 мм (№ 3 609 202 042)	x
Опорный фланец (№ 3 609 202 039)	x
Бороздодел (№ 3 607 959 005)	x
Кейс (3 605 438 053)	x
Круглая гайка (№ 3 609 202 040)	x
Ключ под два отверстия, изогнутый (3 607 950 017)	x

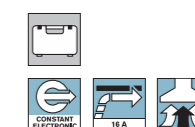
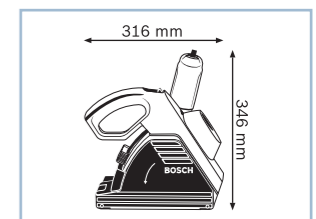

Бороздодел**GNF 65 A Professional****Мощный инструмент с высоким уровнем комфорта**

- ▶ Двигатель мощностью 2400 Вт
- ▶ Удобство использования благодаря ограничению пускового тока и плавному пуску — для еще более точного выполнения работ
- ▶ Плавно устанавливаемая по шкале глубина резки

Другие преимущества

- ▶ Защита от непреднамеренного пуска
- ▶ Защита от перегрузок
- ▶ Быстрая регулировка положения защитного кожуха без инструмента с фиксации

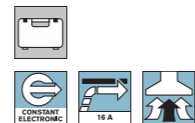
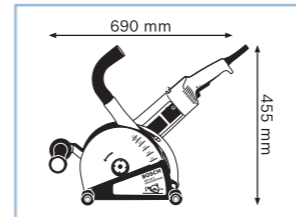

Технические данные	... см. с. 177
Код для заказа	0 601 368 ...
Номинальная потребляемая мощность	2400 Вт
Регулируемая глубина паза	20 – 65 мм
Ширина паза	3 – 40 мм
Диам. круга	230 мм
Комплект поставки	... 708
3 распорные шайбы, 4 мм (№ запасной части 3 609 202 041)	x
4 распорные шайбы, 6 мм (№ запасной части 3 609 202 042)	x
Опорный фланец (№ запасной части 3 609 202 039)	x
Бороздодел (№ запасной части 3 607 959 005)	x
Кейс (2 605 438 348)	x
Круглая гайка (№ запасной части 3 609 202 040)	x
Всасывающее колесо (1 600 793 007)	x
Дополнительная рукоятка (2 602 025 075)	x
Ключ под два отверстия, изогнутый (1 607 950 004)	x

**Бороздоделы**GNF 20 CA
ProfessionalGNF 35 CA
ProfessionalGNF 65 A
Professional

Технические данные	0 601 612 ...	0 601 621 ...	0 601 368 ...
Регулируемая глубина паза	0 – 20 мм	0 – 35 мм	20 – 65 мм
Ширина паза	3 – 23 мм	3 – 39 мм	3 – 40 мм
Диам. круга	115 мм	150 мм	230 мм
Число оборотов холостого хода	9300 об/мин	9300 об/мин	5000 об/мин
Номинальная потребляемая мощность	900 Вт	1400 Вт	2400 Вт
Выходная мощность	520 Вт	820 Вт	1670 Вт
Вес	3,4 кг	4,7 кг	8,4 кг
Комплект поставки	... 508	... 708	... 708
3 распорные шайбы, 4 мм (№ запасной части 3 609 202 041)	–	x	x
4 распорные шайбы, 6 мм (№ запасной части 3 609 202 042)	–	x	x
5 распорных шайб, 4 мм (3 600 102 043)	x	–	–
Опорный фланец (№ запасной части 3 600 390 023)	x	–	–
Опорный фланец (№ запасной части 3 609 202 039)	–	x	x
Бороздодел (3 607 950 000)	x	–	–
Бороздодел (№ запасной части 3 607 959 005)	–	x	x
Кейс (2 605 438 127)	x	–	–
Кейс (2 605 438 348)	–	–	x
Кейс (3 605 438 053)	–	x	–
Круглая гайка (№ запасной части 3 603 345 005)	x	–	–
Круглая гайка (№ запасной части 3 609 202 040)	–	x	x
Всасывающее колесо (1 600 793 007)	–	–	x
Дополнительная рукоятка (2 602 025 075)	–	–	x
Ключ под два отверстия (1 607 950 043)	x	–	–
Ключ под два отверстия, изогнутый (1 607 950 004)	–	–	x
Ключ под два отверстия, изогнутый (3 607 950 017)	–	x	–



Принадлежности для борзододелов, шлицефрезерной машины

Принадлежности для работы с алмазными отрезными кругами



Диаметр, мм	Розн.тр.уп.	Розн.ед.уп.	Код для заказа
Зажимной диск для зажима кругов Ø 300 мм Для GWS 24-300 J + SDS (0 601 364 0..) Professional			
100	1	1	2 605 703 016



Зажимной диск для специальной отрезной машины 0 601 364 ... для зажима кругов Ø 300 мм Для GWS 24-300 J + SDS (0 601 364 0..) Professional			
100	1	1	2 605 703 017



Крепежные комплекты для зажима кругов Ø 300 мм Для GWS 24-300 J + SDS (0 601 364 0..) Professional			
1	1		2 603 345 003

Параллельный упор



	Розн.тр.уп.	Розн.ед.уп.	Код для заказа
Параллельный упор Для GNF 20 CA Professional			
1	1		3 607 000 060

Колено пылеотсоса



Диаметр, мм	Розн.тр.уп.	Розн.ед.уп.	Код для заказа
Колено пылеотсоса			
35	1	1	1 600 793 007

Ключи под два отверстия



	Розн.тр.уп.	Розн.ед.уп.	Код для заказа
Рожковый ключ под два отверстия, изогнутый Для чашечных шлифкругов			
1	1		1 607 950 004
Рожковый ключ под два отверстия, прямой для крепления любых кругов на угловой шлифмашине			
1	1		1 607 950 043

Кейс

(см. также «Система хранения L-BOXX» на с. 16/17)



Исполнение (материал)	Ширина, мм	Высота, мм	Глубина, мм	Розн. тр.уп.	Розн. ед.уп.	Код для заказа
Пластмассовый кейс Для GBR 14 CA; GNF 20 CA Professional						
K	604	340	158	1	1	3 605 438 018

Рукоятки



	Розн.тр.уп.	Розн.ед.уп.	Код для заказа
Рукоятка Для всех двуручных угловых шлифмашин Bosch с M 14 Для GDS 24; GDS 30; GNA 3,5; GNF 65 A Professional			
1	1		2 602 025 075

Фрезер по керамической плитке

GTR 30 CE Professional

Быстрое сверление в плитке любого вида

- ▶ 30 000 об/мин для оптимального сверления и фрезерования даже твердой керамической плитки
- ▶ Чистая работа благодаря режиму сухого сверления и встроенной системе пылеудаления
- ▶ Быстрая работа с алмазными сверлильными коронками или алмазной фрезой

Другие преимущества

- ▶ Разнообразные способы применения: от простого вырезания по кругу до выполнения произвольных пропилов



Технические данные	... см. с. 180
Код для заказа	0 601 60С ...
Число оборотов холостого хода	15 000 – 30 000 об/мин
Номинальная потребляемая мощность	701 Вт
Патрон	Цанговый зажим Ø 4 и 6,3 мм
Вес	1,5 кг
Комплект поставки	... 000
Шланг для пылесоса (2 607 002 626)	x
Алмазная сверлильная коронка 12 мм (2 608 620 211)	x
Алмазная сверлильная коронка 25 мм (2 608 620 214)	x
Алмазная сверлильная коронка 35 мм (2 608 620 216)	x
Алмазная сверлильная коронка 8 мм (2 608 587 156)	x
Алмазная фреза (2 608 620 218)	x
L-BOXX 136 (2 608 438 692)	x
Вкладыш для L-BOXX под инструмент (2 608 438 017)	x

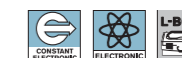
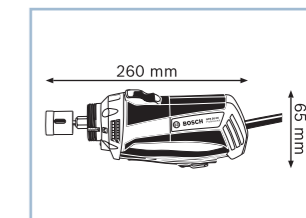

Плиткорез

GCT 115 Professional

Чистый пропил в плитке любого вида

- ▶ Практически отсутствие пыли при работе с пылеудаляющим защитным кожухом
- ▶ Малый обхват рукоятки для выполнения различных работ
- ▶ Двигатель мощностью 720 Вт для высокой производительности

Другие преимущества

- ▶ Решение для пылеудаления: гибкий шланг для пылесоса входит в комплект поставки
- ▶ Удобная работа благодаря фиксации шланга непосредственно на инструменте
- ▶ Частично прозрачный защитный кожух для оптимального обзора рабочей зоны



Технические данные	... см. с. 181
Код для заказа	0 601 391 ...
Число оборотов холостого хода	11 000 об/мин
Номинальная потребляемая мощность	720 Вт
Патрон	M 14
Вес	1,9 кг
Комплект поставки	... 000 ... 001
Алмазная сверлильная коронка для сухого сверления 25 мм (2 608 587 117)	x
Алмазная сверлильная коронка для сухого сверления 45 мм (2 608 587 124)	x
Алмазная сверлильная коронка для сухого сверления 68 мм (2 608 587 131)	x
Шланг для пылесоса (2 607 002 626)	x
Алмазный диск (2 608 602 478)	x
L-BOXX 136 (2 608 438 692)	x
Вкладыш для L-BOXX под инструмент (2 608 438 090)	x
Быстрозажимная гайка SDS (1 603 340 031)	x

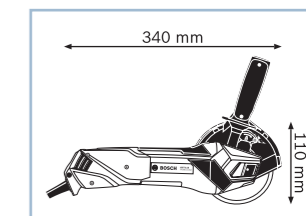

Алмазная дисковая пила**GDC 125 Professional****Практичное решение для обработки твердых материалов**

- ▶ Двигатель мощностью 1300 Вт для высокой производительности
- ▶ Глубина пропила до 40 мм
- ▶ Скошенные пропилы под углом до 45°

Другие преимущества

- ▶ Широкий спектр применения в твердых материалах: гранит, бетон и камень
- ▶ Подходит как для сухого, так и мокрого применения
- ▶ Крепление алмазных отрезных кругов со стандартным отверстием 22,23 мм
- ▶ Легкая и компактная: ручная пила весом всего 2,7 кг

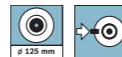
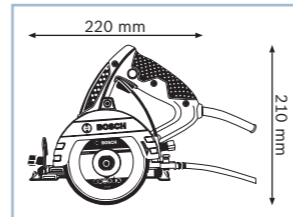
**Новинка!**

Технические данные	... см. с. 181
Код для заказа	0 601 548 ...
Номинальная потребляемая мощность	1300 Вт
Число оборотов холостого хода	12 000 об/мин
Диаметр круга	125 мм
Вес	2,7 кг
Комплект поставки	... 001
Ключ-шестигранник	x
Водяной шланг в комплекте с переходниками	x

Фрезер по керамической плитке**GTR 30 CE Professional**

Технические данные	0 601 60С ...
Номинальная потребляемая мощность	701 Вт
Число оборотов холостого хода	15 000 – 30 000 об/мин
Патрон	Цанговый зажим Ø 4 и 6,3 мм
Вес	1,5 кг
Комплект поставки	... 000
Шланг для пылесоса (2 607 002 626)	x
Алмазная сверлильная коронка 12 мм (2 608 620 211)	x
Алмазная сверлильная коронка 25 мм (2 608 620 214)	x
Алмазная сверлильная коронка 35 мм (2 608 620 216)	x
Алмазная сверлильная коронка 8 мм (2 608 587 156)	x
Алмазная фреза (2 608 620 218)	x
L-VOXX 136 (2 608 438 692)	x
Вкладыш для L-VOXX под инструмент (2 608 438 017)	x

**Плиткорез/
Алмазная дисковая пила****GCT 115 Professional****GDC 125 Professional**

Технические данные	0 601 391 ...	0 601 548 ...	
Номинальная потребляемая мощность	720 Вт	1300 Вт	
Число оборотов холостого хода	11 000 об/мин	12 000 об/мин	
Патрон	M 14	–	
Вес	1,9 кг	2,7 кг	
Диаметр круга	115 мм	125 мм	
Режим работы	сухой	мокрый	
Комплект поставки	... 000	... 001	... 001
Алмазная сверлильная коронка для сухого сверления 25 мм (2 608 587 117)	x	–	–
Алмазная сверлильная коронка для сухого сверления 45 мм (2 608 587 124)	x	–	–
Алмазная сверлильная коронка для сухого сверления 68 мм (2 608 587 131)	x	–	–
Шланг для пылесоса (2 607 002 626)	x	x	–
Алмазный диск (2 608 602 478)	x	x	–
L-VOXX 136 (2 608 438 692)	x	–	–
Вкладыш для L-VOXX под инструмент (2 608 438 090)	x	x	–
Быстрозажимная гайка SDS (1 603 340 031)	x	x	–
Ключ-шестигранник	–	–	x
Водяной шланг в комплекте с переходниками	–	–	x





Формула успеха: еще большая выносливость, еще больший комфорт

Одно- и двуручные угловые шлифмашины от Bosch выгодно отличаются мощными двигателями, легкостью в использовании и малым весом. В любом классе мощности.

Кроме того, угловые шлифмашины Bosch отличаются долгим сроком службы и высокой надежностью — даже в самых сложных условиях. Среди нашего широкого ассортимента вы найдете подходящий инструмент для выполнения любой задачи.



Проверено профессионалами:



угловая шлифмашина GWS 26 LVI Professional

«GWS 26 LVI Professional от Bosch не подведет даже при продолжительной эксплуатации. Кроме того, она отличается исключительной производительностью — обработка сварных швов займет минимум вашего времени.»

Джерри Янсенс, рабочий по обработке металла, фирма по изготовлению контейнеров

Оптимальный инструмент для любого применения

Одноручные угловые шлифмашины

	Преимущества	Основная сфера применения	Номинальная потребляемая мощность	Исполнение	Код для заказа	Число оборотов холостого хода	Вес	Выбор числа оборотов	Непосредственное охлаждение	Функция константной электроники, KickBack Stop, защита от непреднамеренного включения	Выключатель PROtection	Высокий крутящий момент		
Подсветка														
	Основные области применения <ul style="list-style-type: none"> ▶ Превосходная эргономичность ▶ Компактный и легкий инструмент ▶ Простота использования даже в стесненных условиях работы 	<ul style="list-style-type: none"> ▶ Установка отопительного/вентиляционного оборудования и техники кондиционирования ▶ Техобслуживание/автосервис ▶ Машиностроение ▶ металлообработка и т. д. 	720 Вт	GWS 7-115 Professional	0 601 388 1..	11 000	1,9 кг							
				GWS 7-115 E Professional	0 601 388 2..	2800 – 11 000	1,9 кг	●						
				GWS 7-125 Professional	0 601 388 1..	11 000	1,9 кг							
Гибкий														
	Универсальное применение <ul style="list-style-type: none"> ▶ Превосходный универсальный инструмент для множества применений ▶ Оптимальное соотношение «мощность–эргономичность» 	<ul style="list-style-type: none"> ▶ Общие работы с металлом ▶ Слесарные работы ▶ Жестяные работы, установка отопительного/вентиляционного оборудования и техники кондиционирования ▶ Электромонтаж и т. д. 	900 Вт	GWS 9-115 Professional	0 601 790 0..	11 500	2,1 кг		●					
				НОВИНКА! GWS 9-115 P Professional	0 601 790 2..	2800 – 11 000	2,1 кг		●		●			
			GWS 9-125 Professional	0 601 791 0..	11 500	2,1 кг		●						
			1100 Вт	GWS 11-125 Professional	0 601 792 0..	11 500	2,3 кг		●					
				НОВИНКА! GWS 11-125 P Professional	0 601 792 2..	2800 – 11 000	2,3 кг		●			●		
Мощные & безопасные														
	Сложные задачи <ul style="list-style-type: none"> ▶ Оптимальная мощность для решения сложных задач ▶ Максимальная производительность ▶ Максимальная защита благодаря системе KickBack Stop и защите от непреднамеренного включения 	<ul style="list-style-type: none"> ▶ металлообработка/металлоконструкции ▶ Машиностроение/контейнеростроение ▶ Строительство ▶ Кровельные работы и т. д. 	1200 Вт	GWS 12-125 CI Professional	0 601 793 0..	11 500	2,3 кг		●	●				
				НОВИНКА! GWS 12-125 CIP Professional	0 601 793 2..	11 500	2,2 кг		●	●	●			
				GWS 12-125 CIE Professional	0 601 794 0..	2800 – 11 500	2,3 кг	●	●	●				
				НОВИНКА! GWS 12-125 CIEP Professional	0 601 794 2..	2800 – 11 500	2,2 кг	●	●	●	●			
			1400 Вт	GWS 14-125 Inox Professional	0 601 829 J..	2200 – 7500	2,3 кг	●	●	●	●		●	
				1500 Вт	GWS 15-125 CI Professional	0 601 795 0..	11 500	2,4 кг		●	●			
					НОВИНКА! GWS 15-125 CIP Professional	0 601 795 2..	11 500	2,5 кг		●	●	●	●	
					GWS 15-125 CIE Professional	0 601 796 0..	2800 – 11 500	2,4 кг	●	●	●			
				НОВИНКА! GWS 15-125 CIEP Professional	0 601 796 2..	2800 – 11 500	2,5 кг	●	●	●	●	●		
				GWS 15-125 CIT Professional	0 601 797 0..	2800 – 9300	2,4 кг	●	●	●			●	
				GWS 15-150 CI Professional	0 601 798 0..	9300	2,4 кг		●	●				
				НОВИНКА! GWS 15-150 CIP Professional	0 601 798 2..	9300	2,5 кг		●	●	●	●		
				GWS 15-125 CIH Professional	0 601 830 2..	11 000	2,5 кг		●	●				
GWS 15-125 CIEH Professional	0 601 830 3..	2800 – 11 000	2,3 кг	●	●	●								
GWS 15-125 CITH Professional	0 601 830 4..	2800 – 9300	2,3 кг	●	●	●			●					



Угловая шлифмашина**GWS 7-115 Professional****Минимальный обхват рукоятки при мощности 720 Вт**

- ▶ Самый маленький обхват рукоятки (176 мм) по сравнению с другими угловыми шлифмашинами аналогичной мощности для исключительно комфортной работы
- ▶ Двигатель мощностью 720 Вт и весом всего 1,9 кг для работы в непрерывном режиме
- ▶ Плоский корпус редуктора для комфортной работы даже в узких местах

Другие преимущества

- ▶ Специальные вентиляционные отверстия для оптимального охлаждения двигателя и увеличения его срока службы

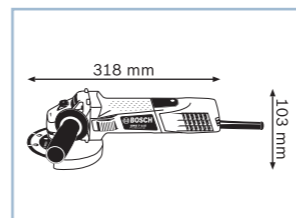

Технические данные	... см. с. 198
Код для заказа	0 601 388 ...
Номинальная потребляемая мощность	720 Вт
Число оборотов холостого хода	11 000 об/мин
Диам. круга	115 мм
Комплект поставки	... 101
Опорный фланец (№ запасной части 2 605 703 014)	x
Защитный кожух (1 619 P06 547)	x
Зажимная гайка (1 603 340 040)	x
Дополнительная рукоятка (№ запасной части 2 602 025 067)	x
Ключ под два отверстия (№ запасной части 1 607 950 060)	x

**Угловая шлифмашина****GWS 7-115 E Professional****Минимальный обхват рукоятки при мощности 720 Вт**

- ▶ Самый маленький обхват рукоятки (176 мм) по сравнению с другими угловыми шлифмашинами аналогичной мощности для исключительно комфортной работы
- ▶ Двигатель мощностью 720 Вт и весом всего 1,9 кг для работы в непрерывном режиме
- ▶ Плоский корпус редуктора для комфортной работы даже в узких местах

Другие преимущества

- ▶ Специальные вентиляционные отверстия для оптимального охлаждения двигателя и увеличения его срока службы
- ▶ Устойчивый к проворачиванию защитный кожух для эффективной защиты пользователя
- ▶ 6-ступенчатый предварительный выбор числа оборотов для обработки различных материалов

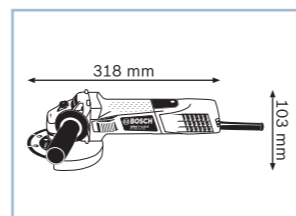

Технические данные	... см. с. 198
Код для заказа	0 601 388 ...
Номинальная потребляемая мощность	720 Вт
Число оборотов холостого хода	2800 – 11 000 об/мин
Диам. круга	115 мм
Комплект поставки	... 201
Опорный фланец (№ запасной части 2 605 703 014)	x
Защитный кожух (1 619 P06 547)	x
Зажимная гайка (1 603 340 040)	x
Дополнительная рукоятка (№ запасной части 2 602 025 067)	x
Ключ под два отверстия (№ запасной части 1 607 950 060)	x

**Угловая шлифмашина****GWS 7-125 Professional****Минимальный обхват рукоятки при мощности 720 Вт**

- ▶ Самый маленький обхват рукоятки (176 мм) по сравнению с другими угловыми шлифмашинами аналогичной мощности для исключительно комфортной работы
- ▶ Двигатель мощностью 720 Вт и весом всего 1,9 кг для работы в непрерывном режиме
- ▶ Плоский корпус редуктора для комфортной работы даже в узких местах

Другие преимущества

- ▶ Специальные вентиляционные отверстия для оптимального охлаждения двигателя и увеличения его срока службы
- ▶ Устойчивый к проворачиванию защитный кожух для эффективной защиты пользователя

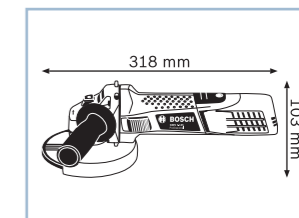

Технические данные	... см. с. 198
Код для заказа	0 601 388 ...
Номинальная потребляемая мощность	720 Вт
Число оборотов холостого хода	11 000 об/мин
Диам. круга	125 мм
Комплект поставки	... 102
Опорный фланец (№ запасной части 2 605 703 014)	x
Защитный кожух (1 619 P06 548)	x
Зажимная гайка (1 603 340 040)	x
Дополнительная рукоятка (№ запасной части 2 602 025 067)	x
Ключ под два отверстия (№ запасной части 1 607 950 060)	x

**Угловая шлифмашина****GWS 9-115 Professional****Самый выносливый инструмент в своем классе**

- ▶ Двигатель мощностью 900 Вт для высокой производительности
- ▶ Высокая эффективность работы благодаря долгому сроку службы и долговечным угольным щеткам
- ▶ Эргономичная форма для максимального контроля в различных положениях рукоятки

Другие преимущества

- ▶ Дополнительные вентиляционные отверстия для самых нагретых зон для высокой устойчивости к нагрузкам и увеличения срока службы
- ▶ Устойчивый к проворачиванию защитный кожух – легко и быстро регулируется, гарантирующий безопасность в работе
- ▶ Корпус редуктора переставляется с шагом 90°
- ▶ Рукоятка, заворачиваемая с левой и с правой стороны



Технические данные	... см. с. 198
Код для заказа	0 601 790 ...
Номинальная потребляемая мощность	900 Вт
Число оборотов холостого хода	11 500 об/мин
Диам. круга	115 мм
Комплект поставки	... 000
Опорный фланец (№ запасной части 2 605 703 014)	x
Кейс (2 605 438 170)	x
Защитный кожух (1 605 510 364)	x
Зажимная гайка (1 603 340 040)	x
Дополнительная рукоятка 1 602 025 024	x
Ключ под два отверстия (1 607 950 043)	x

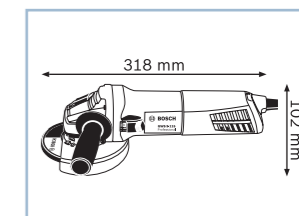

Угловая шлифмашина**GWS 9-115 P Professional**

Новая серия угловых шлифмашин PROtection: надежность, оптимальное удобство в использовании и превосходная защита пользователя

- ▶ Надежная защита пользователя: выключатель PROtection отключает двигатель сразу после отпускания кнопки
- ▶ Превосходный контроль над инструментом благодаря различным возможностям приведения выключателя в действие
- ▶ Мощность и надежность: мощные и выносливые двигатели для эффективной работы

Другие преимущества

- ▶ Долгий срок службы благодаря двигателям с непосредственным охлаждением, защите от перегрузок и долговечным угольным щеткам
- ▶ Оптимизированный кабельный наконечник повышает срок службы кабеля

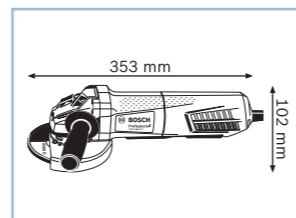
**Новинка!**

Технические данные	... см. с. 198
Код для заказа	Не поставляется
Номинальная потребляемая мощность	900 Вт
Число оборотов холостого хода	11 500 об/мин
Диам. круга	115 мм
Комплект поставки	
Опорный фланец (№ запасной части 2 605 703 014)	x
Защитный кожух (1 605 510 364)	x
Зажимная гайка (1 603 340 040)	x
Дополнительная рукоятка (1 602 025 024)	x
Ключ под два отверстия (1 607 950 043)	x

Угловая шлифмашина**GWS 9-125 Professional**

Самый выносливый инструмент в своем классе

- ▶ Двигатель мощностью 900 Вт для высокой производительности
- ▶ Высокая эффективность работы благодаря долгому сроку службы и долговечным угольным щеткам
- ▶ Эргономичная форма для максимального контроля в различных положениях рукояток

Другие преимущества

- ▶ Дополнительные вентиляционные отверстия для самых нагретых зон для высокой устойчивости к нагрузкам и увеличения срока службы
- ▶ Устойчивый к проворачиванию защитный кожух – легко и быстро регулируемый, гарантирующий безопасность в работе
- ▶ Корпус редуктора переставляется с шагом 90°
- ▶ Установка рукоятки с левой или с правой стороны

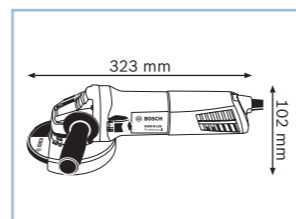

Технические данные	... см. с. 198
Код для заказа	0 601 791 ...
Номинальная потребляемая мощность	900 Вт
Число оборотов холостого хода	11 500 об/мин
Диам. круга	125 мм
Комплект поставки	... 000
Опорный фланец (№ запасной части 2 605 703 014)	x
Защитный кожух (1 605 510 365)	x
Зажимная гайка (1 603 340 040)	x
Дополнительная рукоятка (1 602 025 024)	x
Ключ под два отверстия (1 607 950 043)	x

См. ассортимент принадлежностей Bosch на www.bosch-professional.ru, а также в наших актуальных каталогах принадлежностей.

Угловая шлифмашина**GWS 11-125 Professional**

Самый выносливый инструмент в своем классе

- ▶ Двигатель мощностью 1100 Вт для высокой производительности
- ▶ Высокая эффективность работы благодаря долгому сроку службы и долговечным угольным щеткам
- ▶ Эргономичная форма для максимального контроля в различных положениях рукояток

Другие преимущества

- ▶ Дополнительные вентиляционные отверстия для самых нагретых зон для высокой устойчивости к нагрузкам и увеличения срока службы
- ▶ Устойчивый к проворачиванию защитный кожух – легко и быстро регулируемый, гарантирующий безопасность в работе
- ▶ Корпус редуктора переставляется с шагом 90°
- ▶ Установка рукоятки с левой или с правой стороны

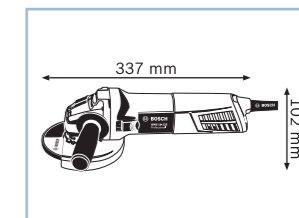

Технические данные	... см. с. 199
Код для заказа	0 601 792 ...
Номинальная потребляемая мощность	1100 Вт
Число оборотов холостого хода	11 500 об/мин
Диам. круга	125 мм
Комплект поставки	... 000
Опорный фланец (№ запасной части 2 605 703 014)	x
Защитный кожух (1 605 510 365)	x
Зажимная гайка (1 603 340 040)	x
Дополнительная рукоятка (1 602 025 024)	x
Ключ под два отверстия (1 607 950 043)	x

**Угловая шлифмашина****GWS 11-125 P Professional**

Новая серия угловых шлифмашин PROtection: надежность, оптимальное удобство в использовании и превосходная защита пользователя

- ▶ Надежная защита пользователя: выключатель PROtection отключает двигатель сразу после отпускания кнопки
- ▶ Превосходный контроль над инструментом благодаря различным возможностям приведения выключателя в действие
- ▶ Мощный и надежный двигатель для эффективной работы

Другие преимущества

- ▶ Долгий срок службы благодаря двигателям с непосредственным охлаждением, защите от перегрузок и долговечным угольным щеткам
- ▶ Усиленная втулка в месте крепления повышает срок службы кабеля

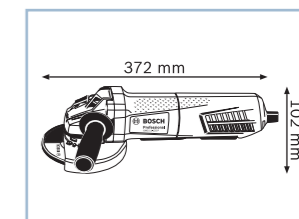

Технические данные	... см. с. 199
Код для заказа	0 601 792 ...
Номинальная потребляемая мощность	1100 Вт
Число оборотов холостого хода	11 500 об/мин
Диам. круга	125 мм
Комплект поставки	... 200
Опорный фланец (№ запасной части 2 605 703 014)	x
Защитный кожух (1 605 510 365)	x
Зажимная гайка (1 603 340 040)	x
Дополнительная рукоятка (1 602 025 024)	x
Ключ под два отверстия (1 607 950 043)	x

Новинка!

№ запасной части = код для заказа запасной части

Угловая шлифмашина**GWS 12-125 CI Professional****Максимальная производительность и высокий уровень защиты пользователя**

- ▶ Высокая производительность благодаря двигателю мощностью 1200 Вт с функцией константной электроники
- ▶ Долгий срок службы благодаря двигателям с непосредственным охлаждением, защите от перегрузок и долговечным угольным щеткам
- ▶ Самая эффективная защита пользователя благодаря системе KickBack Stop, защите от непреднамеренного включения, устойчивому к проворачиванию защитному кожуху и гашению вибраций

Другие преимущества

- ▶ Большая кнопка блокировки шпинделя для быстрой и простой замены рабочих инструментов

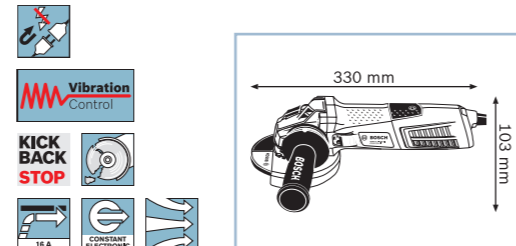

Технические данные	... см. с. 199
Код для заказа	0 601 793 ...
Номинальная потребляемая мощность	1200 Вт
Число оборотов холостого хода	11 500 об/мин
Диам. круга	125 мм
Комплект поставки	... 002
Опорный фланец (№ запасной части 2 605 703 014)	x
Защитный кожух (1 605 510 365)	x
Зажимная гайка (1 603 340 040)	x
Дополнительная рукоятка с системой контроля вибрации Vibration Control (2 602 025 171)	x
Ключ под два отверстия (1 607 950 043)	x

**Угловая шлифмашина****GWS 12-125 CIP Professional****Новая серия угловых шлифмашин PROtection: надежность, оптимальное удобство в использовании и превосходная защита пользователя**

- ▶ Надежная защита пользователя: выключатель PROtection отключает двигатель сразу после отпускания кнопки
- ▶ Превосходный контроль над инструментом благодаря различным возможностям приведения выключателя в действие
- ▶ Мощные и выносливые двигатели с функцией константной электроники для высокоэффективной работы

Другие преимущества

- ▶ Лидерство в сфере защиты пользователя благодаря функции KickBack Stop и защите от непреднамеренного включения
- ▶ Долгий срок службы благодаря двигателям с непосредственным охлаждением, защите от перегрузок и долговечным угольным щеткам



Технические данные	... см. с. 199
Код для заказа	0 601 793 ...
Номинальная потребляемая мощность	1200 Вт
Число оборотов холостого хода	11 500 об/мин
Диам. круга	125 мм
Комплект поставки	... 202
Опорный фланец (№ запасной части 2 605 703 014)	x
Защитный кожух (1 605 510 365)	x
Зажимная гайка (1 603 340 040)	x
Дополнительная рукоятка Vibration Control (2 602 025 171)	x
Ключ под два отверстия (1 607 950 043)	x

**Новинка!****Угловая шлифмашина****GWS 12-125 CIE Professional****Максимальная производительность и высокий уровень защиты пользователя**

- ▶ Высокая производительность благодаря двигателю мощностью 1200 Вт с функцией константной электроники
- ▶ Долгий срок службы благодаря двигателям с непосредственным охлаждением, защите от перегрузок и долговечным угольным щеткам
- ▶ Самая эффективная защита пользователя благодаря системе KickBack Stop, защите от непреднамеренного включения, устойчивому к проворачиванию защитному кожуху и гашению вибраций

Другие преимущества

- ▶ Большая кнопка блокировки шпинделя для быстрой и простой замены рабочих инструментов

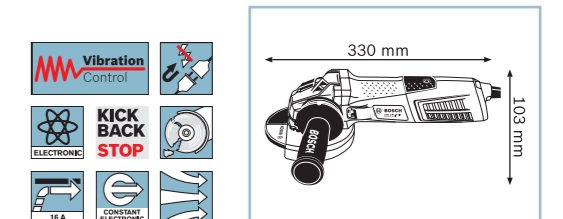

Технические данные	... см. с. 200
Код для заказа	0 601 794 ...
Номинальная потребляемая мощность	1200 Вт
Число оборотов холостого хода	2800 – 11 500 об/мин
Диам. круга	125 мм
Комплект поставки	... 002
Опорный фланец (№ запасной части 2 605 703 014)	x
Защитный кожух (1 605 510 365)	x
Зажимная гайка (1 603 340 040)	x
Дополнительная рукоятка с системой контроля вибрации Vibration Control (2 602 025 171)	x
Ключ под два отверстия (1 607 950 043)	x

**Угловая шлифмашина****GWS 12-125 CIEP Professional****Новая серия угловых шлифмашин PROtection: надежность, оптимальное удобство в использовании и превосходная защита пользователя**

- ▶ Надежная защита пользователя: выключатель PROtection отключает двигатель сразу после отпускания кнопки
- ▶ Превосходный контроль над инструментом благодаря различным возможностям приведения выключателя в действие
- ▶ Мощные и выносливые двигатели с функцией константной электроники для высокоэффективной работы

Другие преимущества

- ▶ Лидерство в сфере защиты пользователя благодаря функции KickBack Stop и защите от непреднамеренного включения
- ▶ Долгий срок службы благодаря двигателям с непосредственным охлаждением, защите от перегрузок и долговечным угольным щеткам



Технические данные	... см. с. 200
Код для заказа	0 601 794 ...
Номинальная потребляемая мощность	1200 Вт
Число оборотов холостого хода	2800 – 11 500 об/мин
Диам. круга	125 мм
Комплект поставки	... 202
Опорный фланец (№ запасной части 2 605 703 014)	x
Защитный кожух (1 605 510 365)	x
Зажимная гайка (1 603 340 040)	x
Дополнительная рукоятка Vibration Control (2 602 025 171)	x
Ключ под два отверстия (1 607 950 043)	x

**Новинка!**

Угловая шлифмашина**GWS 15-125 CI Professional****Максимальная производительность и высокий уровень защиты пользователя**

- ▶ Высокая производительность благодаря двигателю мощностью 1500 Вт с функцией константной электроники
- ▶ Долгий срок службы благодаря двигателям с непосредственным охлаждением, защите от перегрузок и долговечным угольным щеткам
- ▶ Самая эффективная защита пользователя благодаря системе KickBack Stop, защите от непреднамеренного включения, устойчивому к проворачиванию защитному кожуху и гашению вибраций

Другие преимущества

- ▶ Удобство использования благодаря эргономичному корпусу с мягкими накладками для надежного захвата

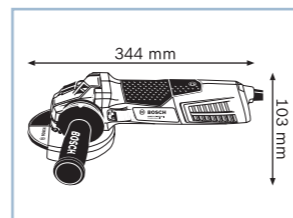

Технические данные	... см. с. 200
Код для заказа	0 601 795 ...
Номинальная потребляемая мощность	1500 Вт
Число оборотов холостого хода	11 500 об/мин
Диам. круга	125 мм
Комплект поставки	... 002
Опорный фланец (№ запасной части 2 605 703 014)	x
Защитный кожух (1 605 510 365)	x
Зажимная гайка (1 603 340 040)	x
Дополнительная рукоятка с системой контроля вибрации Vibration Control (2 602 025 171)	x
Ключ под два отверстия (1 607 950 043)	x

Угловая шлифмашина**GWS 15-125 CIE Professional****Максимальная производительность и высокий уровень защиты пользователя**

- ▶ Высокая производительность благодаря двигателю мощностью 1500 Вт с функцией константной электроники
- ▶ Долгий срок службы благодаря двигателям с непосредственным охлаждением, защите от перегрузок и долговечным угольным щеткам
- ▶ Самая эффективная защита пользователя благодаря системе KickBack Stop, защите от непреднамеренного включения, устойчивому к проворачиванию защитному кожуху и гашению вибраций

Другие преимущества

- ▶ Удобство использования благодаря эргономичному корпусу с мягкими накладками для надежного захвата

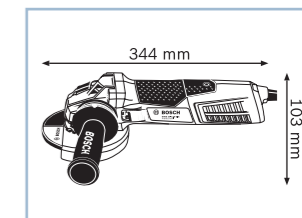
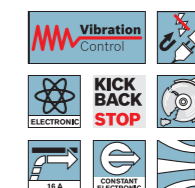

Технические данные	... см. с. 201
Код для заказа	0 601 796 ...
Номинальная потребляемая мощность	1500 Вт
Число оборотов холостого хода	2800 – 11 500 об/мин
Диам. круга	125 мм
Комплект поставки	... 002
Опорный фланец (№ запасной части 2 605 703 014)	x
Защитный кожух (1 605 510 365)	x
Зажимная гайка (1 603 340 040)	x
Дополнительная рукоятка с системой контроля вибрации Vibration Control (2 602 025 171)	x
Ключ под два отверстия (1 607 950 043)	x

**Угловая шлифмашина****GWS 15-125 CIP Professional****Новая серия угловых шлифмашин PROtection: надежность, оптимальное удобство в использовании и превосходная защита пользователя**

- ▶ Надежная защита пользователя: выключатель PROtection отключает двигатель сразу после отпускания кнопки
- ▶ Превосходный контроль над инструментом благодаря различным возможностям приведения выключателя в действие
- ▶ Мощные и выносливые двигатели с функцией константной электроники для высокоэффективной работы

Другие преимущества

- ▶ Лидерство в сфере защиты пользователя благодаря функции KickBack Stop и защите от непреднамеренного включения
- ▶ Долгий срок службы благодаря двигателям с непосредственным охлаждением, защите от перегрузок и долговечным угольным щеткам

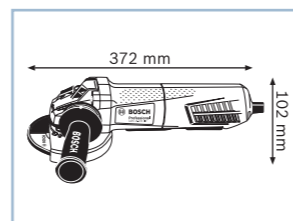
**Новинка!**

Технические данные	... см. с. 200
Код для заказа	0 601 795 ...
Номинальная потребляемая мощность	1500 Вт
Число оборотов холостого хода	11 500 об/мин
Диам. круга	125 мм
Комплект поставки	... 202
Опорный фланец (№ запасной части 2 605 703 014)	x
Защитный кожух (1 605 510 365)	x
Зажимная гайка (1 603 340 040)	x
Дополнительная рукоятка Vibration Control (2 602 025 171)	x
Ключ под два отверстия (1 607 950 043)	x

Угловая шлифмашина**GWS 15-125 CIEP Professional****Новая серия угловых шлифмашин PROtection: надежность, оптимальное удобство в использовании и превосходная защита пользователя**

- ▶ Надежная защита пользователя: выключатель PROtection отключает двигатель сразу после отпускания кнопки
- ▶ Превосходный контроль над инструментом благодаря различным возможностям приведения выключателя в действие
- ▶ Мощь и надежность: мощные и выносливые двигатели с функцией константной электроники для высокоэффективной работы

Другие преимущества

- ▶ Лидерство в сфере защиты пользователя благодаря функции KickBack Stop и защите от непреднамеренного включения
- ▶ Долгий срок службы благодаря двигателям с непосредственным охлаждением, защите от перегрузок и долговечным угольным щеткам

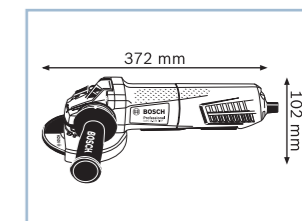
**Новинка!**

Технические данные	... см. с. 201
Код для заказа	0 601 796 ...
Номинальная потребляемая мощность	1500 Вт
Число оборотов холостого хода	2800 – 11 500 об/мин
Диам. круга	125 мм
Комплект поставки	... 202
Опорный фланец (№ запасной части 2 605 703 014)	x
Защитный кожух (1 605 510 365)	x
Зажимная гайка (1 603 340 040)	x
Дополнительная рукоятка Vibration Control (2 602 025 171)	x
Ключ под два отверстия (1 607 950 043)	x

Угловая шлифмашина**GWS 15-125 CIT Professional****Максимальная производительность и высокий уровень защиты пользователя**

- ▶ Высокая производительность благодаря двигателю мощностью 1500 Вт с функцией константной электроники
- ▶ Долгий срок службы благодаря двигателям с непосредственным охлаждением, защите от перегрузок и долговечным угольным щеткам
- ▶ Самая эффективная защита пользователя благодаря системе KickBack Stop, защите от непреднамеренного включения, устойчивому к проворачиванию защитному кожуху и гашению вибраций

Другие преимущества

- ▶ Удобство использования благодаря эргономичному корпусу с мягкими накладками для надежного захвата

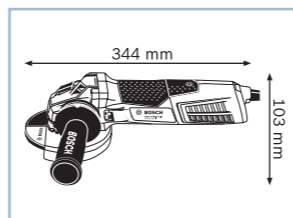

Технические данные	... см. с. 201
Код для заказа	0 601 797 ...
Номинальная потребляемая мощность	1500 Вт
Число оборотов холостого хода	2800 – 9300 об/мин
Диам. круга	125 мм
Комплект поставки	... 002
Опорный фланец (№ запасной части 2 605 703 014)	x
Защитный кожух (1 605 510 365)	x
Зажимная гайка (1 603 340 040)	x
Дополнительная рукоятка с системой контроля вибрации Vibration Control (2 602 025 171)	x
Ключ под два отверстия (1 607 950 043)	x

**Угловая шлифмашина****GWS 15-150 CI Professional****Максимальная производительность и высокий уровень защиты пользователя**

- ▶ Высокая производительность благодаря двигателю мощностью 1500 Вт с функцией константной электроники
- ▶ Долгий срок службы благодаря двигателям с непосредственным охлаждением, защите от перегрузок и долговечным угольным щеткам
- ▶ Самая эффективная защита пользователя благодаря системе KickBack Stop, защите от непреднамеренного включения, устойчивому к проворачиванию защитному кожуху и гашению вибраций

Другие преимущества

- ▶ Удобство использования благодаря эргономичному корпусу с мягкими накладками для надежного захвата

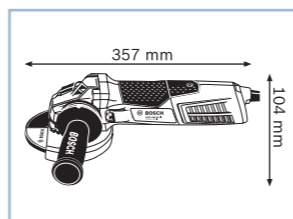

Технические данные	... см. с. 201
Код для заказа	0 601 798 ...
Номинальная потребляемая мощность	1500 Вт
Число оборотов холостого хода	9300 об/мин
Диам. круга	150 мм
Комплект поставки	... 006
Опорный фланец (№ запасной части 2 605 703 014)	x
Защитный кожух (1 605 510 366)	x
Зажимная гайка SDS	x
Дополнительная рукоятка с системой контроля вибрации Vibration Control (2 602 025 171)	x
Ключ под два отверстия (1 607 950 043)	x

**Угловая шлифмашина****GWS 15-150 CIP Professional****Новая серия угловых шлифмашин PROtection: надежность, оптимальное удобство в использовании и превосходная защита пользователя**

- ▶ Надежная защита пользователя: выключатель PROtection отключает двигатель сразу после отпускания кнопки
- ▶ Превосходный контроль над инструментом благодаря различным возможностям приведения выключателя в действие
- ▶ Мощь и надежность: мощные и выносливые двигатели с функцией константной электроники для высокоэффективной работы

Другие преимущества

- ▶ Лидерство в сфере защиты пользователя благодаря функции KickBack Stop и защите от непреднамеренного включения
- ▶ Долгий срок службы благодаря двигателям с непосредственным охлаждением, защите от перегрузок и долговечным угольным щеткам

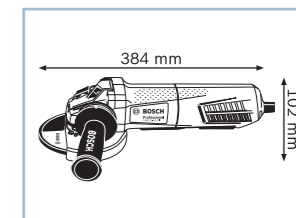
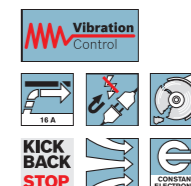

Технические данные	... см. с. 201
Код для заказа	не поставляется
Номинальная потребляемая мощность	1500 Вт
Число оборотов холостого хода	11 500 об/мин
Диам. круга	150 мм
Комплект поставки	
Опорный фланец (№ запасной части 2 605 703 014)	x
Быстрозажимная гайка SDS (1 603 340 031)	x
Защитный кожух (1 605 510 366)	x
Зажимная гайка (1 603 340 040)	x
Дополнительная рукоятка Vibration Control (2 602 025 171)	x
Ключ под два отверстия (1 607 950 043)	x

Новинка!**Угловая шлифмашина****GWS 15-125 CIH Professional****Высокая эффективность и оптимальный комфорт**

- ▶ Оптимальное удобство использования благодаря эргономичной рукоятке с мягкой накладкой и лучшее распределение веса на единицу мощности для длительного применения и выполнения работ над головой
- ▶ Мощный двигатель «Чемпион» на 1500 Вт с функцией защиты от непреднамеренного включения и функцией константной электроники
- ▶ Система KickBack Stop распознает блокировку диска и немедленно отключает инструмент



Технические данные	... см. с. 202
Код для заказа	0 601 830 ...
Номинальная потребляемая мощность	1500 Вт
Число оборотов холостого хода	11 000 об/мин
Диам. круга	125 мм
Комплект поставки	... 222
Опорный фланец (№ запасной части 2 605 703 014)	x
Защитный кожух (1 605 510 365)	x
Зажимная гайка (№ запасной части 1 603 345 043)	x
Дополнительная рукоятка с системой контроля вибрации Vibration Control (2 602 025 123)	x
Ключ под два отверстия (№ запасной части 1 607 950 052)	x

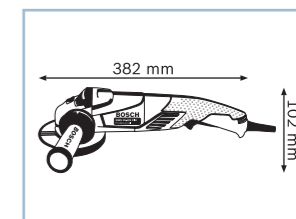

Угловая шлифмашина**GWS 15-125 CIEN Professional****Высокая эффективность и оптимальный комфорт**

- ▶ Оптимальное удобство использования благодаря эргономичной рукоятке с мягкой накладкой и лучшее распределение веса на единицу мощности для длительного применения и выполнения работ над головой
- ▶ Мощный двигатель «Чемпион» на 1500 Вт с функцией защиты от непреднамеренного включения и функцией константной электроники
- ▶ Система KickBack Stop распознает блокировку диска и немедленно отключает инструмент

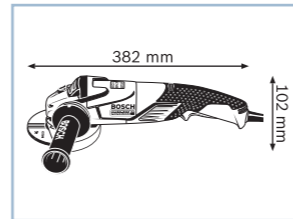
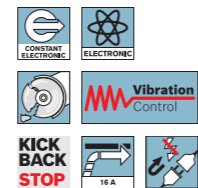

Технические данные	... см. с. 202
Код для заказа	0 601 830 ...
Номинальная потребляемая мощность	1500 Вт
Число оборотов холостого хода	2800 – 11 000 об/мин
Диам. круга	125 мм
Комплект поставки	... 322
Опорный фланец (№ запасной части 2 605 703 014)	x
Защитный кожух (1 605 510 365)	x
Зажимная гайка (№ запасной части 1 603 345 043)	x
Дополнительная рукоятка с системой контроля вибрации Vibration Control (2 602 025 123)	x
Ключ под два отверстия (№ запасной части 1 607 950 052)	x

**Угловая шлифмашина****GWS 15-125 CIH Professional****Высокая эффективность и оптимальный комфорт**

- ▶ Оптимальное удобство использования благодаря эргономичной рукоятке с мягкой накладкой и лучшее распределение веса на единицу мощности для длительного применения и выполнения работ над головой
- ▶ Мощный двигатель «Чемпион» на 1500 Вт с функцией защиты от непреднамеренного включения и функцией константной электроники
- ▶ С очень высоким крутящим моментом и высоким числом оборотов под нагрузкой – для выполнения самых сложных работ

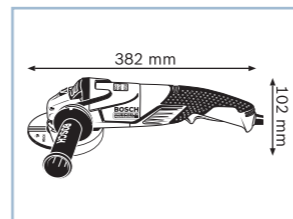

Технические данные	... см. с. 202
Код для заказа	0 601 830 ...
Номинальная потребляемая мощность	1500 Вт
Число оборотов холостого хода	2800 – 9300 об/мин
Диам. круга	125 мм
Комплект поставки	... 427
Опорный фланец (№ запасной части 2 605 703 014)	x
Кейс (2 605 438 619)	x
Быстрозажимная гайка SDS (1 603 340 031)	x
Защитный кожух (1 605 510 365)	x
Зажимная гайка (№ запасной части 1 603 345 043)	x
Дополнительная рукоятка с системой контроля вибрации Vibration Control (2 602 025 123)	x
Ключ под два отверстия (№ запасной части 1 607 950 052)	x

**Угловая шлифмашина****GWS 15-150 CIH Professional****Предельная мощность и оптимальный комфорт**

- ▶ Оптимальное удобство использования благодаря эргономичной рукоятке с мягкой накладкой и лучшее распределение веса на единицу мощности для длительного применения и выполнения работ над головой
- ▶ Исключительно мощный двигатель «Чемпион» на 1500 Вт с функцией защиты от непреднамеренного включения и функцией константной электроники
- ▶ Для дисков диам. 150 мм – еще большая глубина резки и более высокий крутящий момент для увеличения производительности выемки

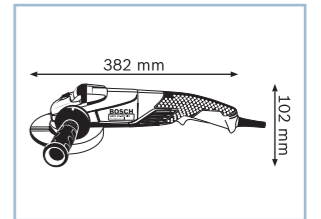
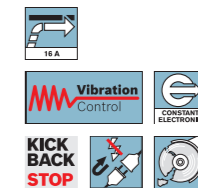

Технические данные	... см. с. 202
Код для заказа	0 601 830 ...
Номинальная потребляемая мощность	1500 Вт
Число оборотов холостого хода	9300 об/мин
Диам. круга	150 мм
Комплект поставки	... 522
Опорный фланец (№ запасной части 2 605 703 014)	x
Защитный кожух (1 605 510 366)	x
Зажимная гайка (№ запасной части 1 603 345 043)	x
Дополнительная рукоятка с системой контроля вибрации Vibration Control (2 602 025 123)	x
Ключ под два отверстия (№ запасной части 1 607 950 052)	x

**Угловая шлифмашина****GWS 14-125 Inox Professional****Для чистовой обработки нержавеющей стали**

- ▶ Низкая частота вращения обеспечивают щадящую обработку нержавеющей стали
- ▶ Высокопроизводительный двигатель «Чемпион» 1400 Вт с повышенным на 50% крутящим моментом для быстрой и мощной работы
- ▶ Дополнительные вентиляционные отверстия для самых нагретых зон для высокой устойчивости к нагрузкам и увеличения срока службы

Другие преимущества

- ▶ Система KickBack Stop распознает блокировку диска и немедленно отключает инструмент
- ▶ Защита от непреднамеренного включения и функция константной электроники для поддержания постоянного числа оборотов даже при нагрузке



Технические данные	... см. с. 202
Код для заказа	0 601 829 ...
Номинальная потребляемая мощность	1400 Вт
Число оборотов холостого хода	2200 – 7500 об/мин
Диам. круга	125 мм
Комплект поставки	... J00
Опорный фланец (№ запасной части 2 605 703 014)	x
Кейс (2 605 438 170)	x
Защитный кожух (1 605 510 365)	x
Зажимная гайка (1 603 340 040)	x
Дополнительная рукоятка с системой контроля вибрации Vibration Control (2 602 025 171)	x
Ключ под два отверстия (№ запасной части 1 607 950 052)	x

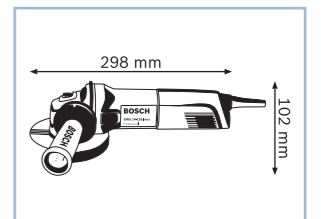
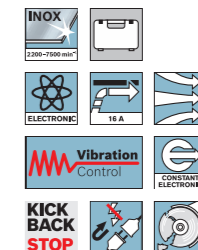





Угловые шлифмашины	GWS 7-115 Professional	GWS 7-115 E Professional	GWS 7-125 Professional
			
Технические данные	0 601 388 ...	0 601 388 ...	0 601 388 ...
Число оборотов холостого хода	11 000 об/мин	2800 – 11 000 об/мин	11 000 об/мин
Номинальная потребляемая мощность	720 Вт	720 Вт	720 Вт
Выходная мощность	300 Вт	300 Вт	300 Вт
Резьба шлифовального шпинделя	M 14	M 14	M 14
Диам. круга	115 мм	115 мм	125 мм
Диам. резинового тарельчатого шлифкруга	115 мм	115 мм	125 мм
Диам. круглой щетки	75 мм	75 мм	75 мм
Вес	1,9 кг	1,9 кг	1,9 кг
Комплект поставки	... 101	... 201	... 102
Опорный фланец (№ запасной части 2 605 703 014)	x	x	x
Защитный кожух (1 619 P06 547)	x	x	–
Защитный кожух (1 619 P06 548)	–	–	x
Зажимная гайка (1 603 340 040)	x	x	x
Дополнительная рукоятка (№ запасной части 2 602 025 067)	x	x	x
Ключ под два отверстия (№ запасной части 1 607 950 060)	x	x	x

Угловые шлифмашины	GWS 9-115 Professional	GWS 9-115 P Professional	GWS 9-125 Professional
			
Технические данные	0 601 790 ...	Не поставляется	0 601 791 ...
Число оборотов холостого хода	11 500 об/мин	11 500 об/мин	11 500 об/мин
Номинальная потребляемая мощность	900 Вт	900 Вт	900 Вт
Выходная мощность	530 Вт	530 Вт	530 Вт
Резьба шлифовального шпинделя	M 14	M 14	M 14
Диам. круга	115 мм	115 мм	125 мм
Диам. резинового тарельчатого шлифкруга	115 мм	115 мм	125 мм
Диам. круглой щетки	75 мм	75 мм	75 мм
Переключатель	2-поз.	PROtection	2-поз.
Вес	2,1 кг	2,1 кг	2,1 кг
Комплект поставки	... 000		... 000
Опорный фланец (№ запасной части 2 605 703 014)	x	x	x
Кейс (2 605 438 170)	x	–	–
Защитный кожух (1 605 510 364)	x	x	–
Защитный кожух (1 605 510 365)	–	–	x
Зажимная гайка (1 603 340 040)	x	x	x
Дополнительная рукоятка (1 602 025 024)	x	x	x
Дополнительная рукоятка Vibration Control (2 602 025 171)	–	–	–
Ключ под два отверстия (1 607 950 043)	x	x	x

Угловые шлифмашины	GWS 11-125 Professional	GWS 11-125 P Professional
		
Технические данные	0 601 792 ...	0 601 792 ...
Число оборотов холостого хода	11 500 об/мин	11 500 об/мин
Номинальная потребляемая мощность	1100 Вт	1100 Вт
Выходная мощность	740 Вт	740 Вт
Резьба шлифовального шпинделя	M 14	M 14
Диам. круга	125 мм	125 мм
Диам. резинового тарельчатого шлифкруга	125 мм	125 мм
Диам. круглой щетки	75 мм	75 мм
Переключатель	2-поз.	PROtection
Вес	2,3 кг	2,3 кг
Комплект поставки	... 000	... 200
Опорный фланец (№ запасной части 2 605 703 014)	x	x
Защитный кожух (1 605 510 365)	x	x
Зажимная гайка (1 603 340 040)	x	x
Дополнительная рукоятка (1 602 025 024)	x	x
Дополнительная рукоятка Vibration Control (2 602 025 171)	–	–
Ключ под два отверстия (1 607 950 043)	x	x

Угловые шлифмашины	GWS 12-125 CI Professional	GWS 12-125 CIP Professional
		
Технические данные	0 601 793 ...	0 601 793 ...
Число оборотов холостого хода	11 500 об/мин	11 500 об/мин
Номинальная потребляемая мощность	1200 Вт	1200 Вт
Выходная мощность	640 Вт	640 Вт
Резьба шлифовального шпинделя	M 14	M 14
Диам. круга	125 мм	125 мм
Диам. резинового тарельчатого шлифкруга	125 мм	125 мм
Диам. круглой щетки	75 мм	75 мм
Переключатель	2-поз.	PROtection
Вес	2,3 кг	2,2 кг
Комплект поставки	... 002	... 202
Опорный фланец (№ запасной части 2 605 703 014)	x	x
Защитный кожух (1 605 510 365)	x	x
Зажимная гайка (1 603 340 040)	x	x
Дополнительная рукоятка Vibration Control (2 602 025 171)	x	x
Ключ под два отверстия (1 607 950 043)	x	x

Угловые шлифмашины	GWS 12-125 CIE Professional	GWS 12-125 CIEP Professional
		
Технические данные	0 601 794 ...	0 601 794 ...
Число оборотов холостого хода	2800 – 11 500 об/мин	2800 – 11 500 об/мин
Номинальная потребляемая мощность	1200 Вт	1200 Вт
Выходная мощность	640 Вт	640 Вт
Резьба шлифовального шпинделя	M 14	M 14
Диам. круга	125 мм	125 мм
Диам. резинового тарельчатого шлифкруга	125 мм	125 мм
Диам. круглой щетки	75 мм	75 мм
Вес	2,3 кг	2,2 кг
Комплект поставки	... 002	... 202
Опорный фланец (№ запасной части 2 605 703 014)	x	x
Защитный кожух (1 605 510 365)	x	x
Зажимная гайка (1 603 340 040)	x	x
Дополнительная рукоятка Vibration Control (2 602 025 171)	x	x
Ключ под два отверстия (1 607 950 043)	x	x

Угловые шлифмашины	GWS 15-125 CI Professional	GWS 15-125 CIP Professional
		
Технические данные	0 601 795 ...	0 601 795 ...
Число оборотов холостого хода	11 500 об/мин	11 500 об/мин
Номинальная потребляемая мощность	1500 Вт	1500 Вт
Выходная мощность	820 Вт	820 Вт
Резьба шлифовального шпинделя	M 14	M 14
Диам. круга	125 мм	125 мм
Диам. резинового тарельчатого шлифкруга	125 мм	125 мм
Диам. круглой щетки	75 мм	75 мм
Переключатель	2-поз.	PROtection
Вес	2,4 кг	2,5 кг
Комплект поставки	... 002	... 202
Опорный фланец (№ запасной части 2 605 703 014)	x	x
Защитный кожух (1 605 510 365)	x	x
Зажимная гайка (1 603 340 040)	x	x
Дополнительная рукоятка Vibration Control (2 602 025 171)	x	x
Ключ под два отверстия (1 607 950 043)	x	x

Угловые шлифмашины	GWS 15-125 CIE Professional	GWS 15-125 CIEP Professional	GWS 15-125 CIT Professional
			
Технические данные	0 601 796 ...	0 601 796 ...	0 601 797 ...
Число оборотов холостого хода	2800 – 11 500 об/мин	2800 – 11 500 об/мин	2800 – 9300 об/мин
Номинальная потребляемая мощность	1500 Вт	1500 Вт	1500 Вт
Выходная мощность	820 Вт	820 Вт	820 Вт
Резьба шлифовального шпинделя	M 14	M 14	M 14
Диам. круга	125 мм	125 мм	125 мм
Диам. резинового тарельчатого шлифкруга	125 мм	125 мм	125 мм
Диам. круглой щетки	75 мм	75 мм	75 мм
Переключатель	2-поз.	PROtection	2-поз.
Вес	2,4 кг	2,5 кг	2,4 кг
Комплект поставки	... 002	... 202	... 002
Опорный фланец (№ запасной части 2 605 703 014)	x	x	x
Защитный кожух (1 605 510 365)	x	x	x
Зажимная гайка (1 603 340 040)	x	x	x
Дополнительная рукоятка Vibration Control (2 602 025 171)	x	x	x
Ключ под два отверстия (1 607 950 043)	x	x	x

Угловые шлифмашины	GWS 15-150 CI Professional	GWS 15-150 CIP Professional
		
Технические данные	0 601 798 ...	Не поставляется
Число оборотов холостого хода	9300 об/мин	11 500 об/мин
Номинальная потребляемая мощность	1500 Вт	1500 Вт
Выходная мощность	820 Вт	820 Вт
Резьба шлифовального шпинделя	M 14	–
Диам. круга	150 мм	150 мм
Диам. резинового тарельчатого шлифкруга	125 мм	125 мм
Диам. круглой щетки	75 мм	75 мм
Переключатель	2-поз.	PROtection
Вес	2,4 кг	2,5 кг
Комплект поставки	... 006	
Опорный фланец (№ запасной части 2 605 703 014)	x	x
Быстрозажимная гайка SDS (1 603 340 031)	–	x
Защитный кожух (1 605 510 366)	x	x
Зажимная гайка (1 603 340 040)	x	x
Дополнительная рукоятка Vibration Control (2 602 025 171)	x	x
Ключ под два отверстия (1 607 950 043)	x	x

Угловая шлифмашина**GWS 22-230 LVI Professional****Мощный инструмент с минимальным весом**

- ▶ Мощный двигатель «Чемпион» на 2200 Вт и стержневая рукоятка
- ▶ Оптимальное удобство использования благодаря малому весу
- ▶ Основная и дополнительная рукоятки с системой контроля вибрации Vibration Control, уменьшающей вибрацию до 50% для неустойчивой работы (EN 60745)

Другие преимущества

- ▶ Система KickBack Stop распознает блокировку диска и немедленно отключает инструмент
- ▶ Защита от непреднамеренного включения предотвращает самопроизвольный запуск инструмента после прерывания подачи тока
- ▶ Ограничение пускового тока и плавный пуск инструмента

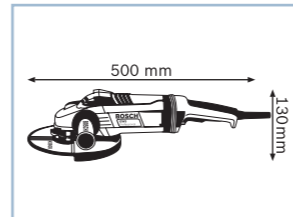
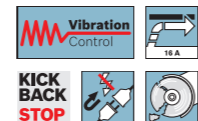

Технические данные	... см. с. 211
Код для заказа	0 601 891 ...
Номинальная потребляемая мощность	2200 Вт
Число оборотов холостого хода	6500 об/мин
Диам. круга	230 мм
Комплект поставки	... D00
Опорный фланец (1 605 703 099)	x
Быстросъемный защитный кожух (2 605 510 280)	x
Быстросъемный защитный кожух (2 605 510 281)	x
Зажимная гайка (1 603 340 040)	x
Дополнительная рукоятка с системой контроля вибрации Vibration Control (2 602 025 172)	x
Ключ под два отверстия (1 607 950 048)	x

**Угловая шлифмашина****GWS 24-180 LVI Professional****Мощный инструмент с минимальным весом**

- ▶ Мощный двигатель «Чемпион» на 2400 Вт и поворотная рукоятка-скоба
- ▶ Минимальный вес среди инструментов этого класса
- ▶ Основная и дополнительная рукоятки с системой контроля вибрации Vibration Control, уменьшающей вибрацию до 50% для неустойчивой работы (EN 60745)

Другие преимущества

- ▶ Система KickBack Stop распознает блокировку диска и немедленно отключает инструмент
- ▶ Защита от непреднамеренного включения предотвращает самопроизвольный запуск инструмента после прерывания подачи тока
- ▶ Ограничение пускового тока и плавный пуск инструмента
- ▶ Устойчивый к проворачиванию и быстросъемный защитный кожух — обеспечивает надежную защиту от осколков шлифкруга в случае его поломки

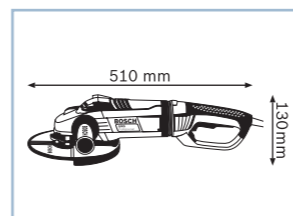

Технические данные	... см. с. 211
Код для заказа	не поставляется
Номинальная потребляемая мощность	2400 Вт
Число оборотов холостого хода	8500 об/мин
Диам. круга	180 мм
Комплект поставки	
Опорный фланец (1 605 703 099)	x
Быстросъемный защитный кожух (2 605 510 280)	x
Зажимная гайка (1 603 340 040)	x
Дополнительная рукоятка (2 602 025 181)	x
Ключ под два отверстия (1 607 950 048)	x

**Угловая шлифмашина****GWS 24-230 LVI Professional****Мощный инструмент с минимальным весом**

- ▶ Мощный двигатель «Чемпион» на 2400 Вт и поворотная рукоятка-скоба
- ▶ Минимальный вес среди инструментов этого класса
- ▶ Основная и дополнительная рукоятки с системой контроля вибрации Vibration Control, уменьшающей вибрацию до 50% для неустойчивой работы (EN 60745)

Другие преимущества

- ▶ Система KickBack Stop распознает блокировку диска и немедленно отключает инструмент
- ▶ Защита от непреднамеренного включения предотвращает самопроизвольный запуск инструмента после прерывания подачи тока
- ▶ Ограничение пускового тока и плавный пуск инструмента

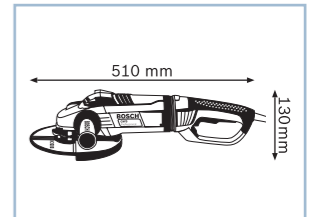

Технические данные	... см. с. 211
Код для заказа	0 601 893 ...
Номинальная потребляемая мощность	2400 Вт
Число оборотов холостого хода	6500 об/мин
Диам. круга	230 мм
Комплект поставки	... F00
Опорный фланец (1 605 703 099)	x
Быстросъемный защитный кожух (2 605 510 281)	x
Зажимная гайка (1 603 340 040)	x
Дополнительная рукоятка (2 602 025 181)	x
Ключ под два отверстия (1 607 950 048)	x

**Угловая шлифмашина****GWS 26-180 LVI Professional****Мощность 2600 Вт — и исключительная легкость**

- ▶ Мощный двигатель «Чемпион» на 2600 Вт для повышения производительности
- ▶ Минимальный вес в классе 2600 Вт (всего 5,5 кг)
- ▶ Основная и дополнительная рукоятки с системой гашения вибрации Vibration Control, уменьшающей вибрацию на 40% — для неустойчивой работы

Другие преимущества

- ▶ Система KickBack Stop: распознает блокировку диска и немедленно отключает инструмент
- ▶ Поворотная рукоятка-скоба для оптимального шлифования и резки
- ▶ Защита от непреднамеренного включения предотвращает самопроизвольный запуск инструмента после прерывания подачи тока
- ▶ Ограничение пускового тока и плавный пуск инструмента



Технические данные	... см. с. 211
Код для заказа	не поставляется
Номинальная потребляемая мощность	2600 Вт
Число оборотов холостого хода	8500 об/мин
Диам. круга	180 мм
Комплект поставки	
Опорный фланец (1 605 703 099)	x
Быстрозажимная гайка SDS (1 603 340 031)	x
Быстросъемный защитный кожух (2 605 510 280)	x
Дополнительная рукоятка (2 602 025 181)	x
Ключ под два отверстия (1 607 950 048)	x

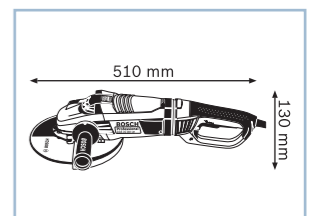
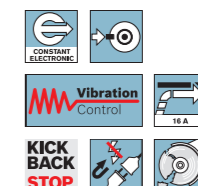

Угловая шлифмашина**GWS 26-230 LVI Professional****Мощность 2600 Вт — и исключительная легкость**

- ▶ Мощный двигатель «Чемпион» на 2600 Вт для повышения производительности
- ▶ Минимальный вес в классе 2600 Вт (всего 5,6 кг)
- ▶ Основная и дополнительная рукоятки с системой гашения вибрации Vibration Control, уменьшающей вибрацию на 40% — для неустойчивой работы

Другие преимущества

- ▶ Система KickBack Stop: распознает блокировку диска и немедленно отключает инструмент
- ▶ Поворотная рукоятка-скоба для оптимального шлифования и резки
- ▶ Защита от непреднамеренного включения предотвращает самопроизвольный запуск инструмента после прерывания подачи тока
- ▶ Ограничение пускового тока и плавный пуск инструмента



... см. с. 211

Технические данные	... см. с. 211
Код для заказа	0 601 895 ...
Номинальная потребляемая мощность	2600 Вт
Число оборотов холостого хода	6500 об/мин
Диам. круга	230 мм
Комплект поставки	... F04
Опорный фланец (1 605 703 099)	x
Быстрозажимная гайка SDS (1 603 340 031)	x
Быстросъемный защитный кожух (2 605 510 281)	x
Дополнительная рукоятка (2 602 025 181)	x
Ключ под два отверстия (1 607 950 048)	x

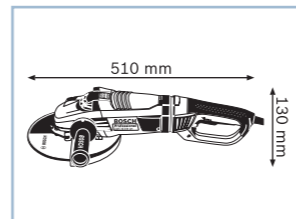
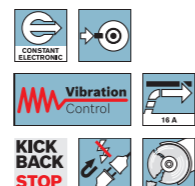
**Угловая шлифмашина****GWS 22-180 JH Professional****Компактный и мощный инструмент для самых жестких условий эксплуатации**

- ▶ Мощный двигатель «Чемпион» на 2200 Вт для повышения производительности
- ▶ Оптимальное удобство использования благодаря малому весу
- ▶ Устойчивый к проворачиванию защитный кожух обеспечивает надежную защиту от осколков шлифкруга в случае его поломки

Другие преимущества

- ▶ Защита от непреднамеренного включения предотвращает самопроизвольный запуск инструмента после прерывания подачи тока
- ▶ Бронированная обмотка якоря защищает электродвигатель от острых частиц пыли, образующихся при шлифовании, и обеспечивает долгий срок службы



... см. с. 212

Технические данные	... см. с. 212
Код для заказа	Не поставляется
Номинальная потребляемая мощность	2200 Вт
Число оборотов холостого хода	8500 об/мин
Диам. круга	180 мм
Комплект поставки	
Опорный фланец (1 605 703 099)	x
Защитный кожух (2 605 510 297)	x
Зажимная гайка (1 603 340 040)	x
Дополнительная рукоятка (№ запасной части 1 602 025 022)	x
Ключ под два отверстия (1 607 950 048)	x

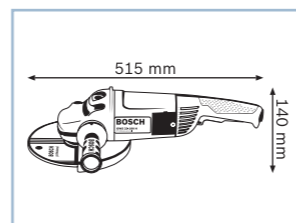
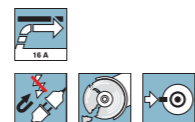
**Угловая шлифмашина****GWS 22-230 JH Professional****Компактный и мощный инструмент для самых жестких условий эксплуатации**

- ▶ Мощный двигатель «Чемпион» на 2200 Вт для повышения производительности
- ▶ Оптимальное удобство использования благодаря малому весу
- ▶ Устойчивый к проворачиванию защитный кожух обеспечивает надежную защиту от осколков шлифкруга в случае его поломки

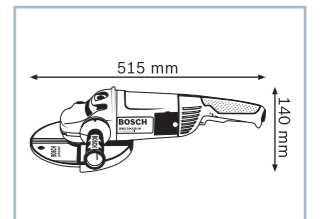
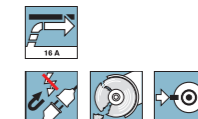

Технические данные	... см. с. 212
Код для заказа	0 601 882 ...
Номинальная потребляемая мощность	2200 Вт
Число оборотов холостого хода	6500 об/мин
Диам. круга	230 мм
Комплект поставки	... 203
Опорный фланец (1 605 703 099)	x
Защитный кожух (2 605 510 174)	x
Зажимная гайка (1 603 340 040)	x
Дополнительная рукоятка (2 602 025 181)	x
Ключ под два отверстия (1 607 950 048)	x

**Угловая шлифмашина****GWS 24-180 JH Professional****Мощность при малом весе**

- ▶ Мощный двигатель «Чемпион» на 2400 Вт для высокой производительности
- ▶ Компактная конструкция для удобства использования и управления машиной
- ▶ Защита от непреднамеренного включения предотвращает самопроизвольный запуск инструмента после прерывания подачи тока

Другие преимущества

- ▶ Устойчивый к проворачиванию защитный кожух обеспечивает надежную защиту от осколков шлифкруга в случае его поломки
- ▶ Бронированная обмотка якоря защищает электродвигатель от острых частиц пыли, образующихся при шлифовании, и обеспечивает долгий срок службы
- ▶ Двойное уплотнение шарикоподшипников и особенно надежный редуктор гарантируют долгий срок службы



Технические данные	... см. с. 212
Код для заказа	Не поставляется
Номинальная потребляемая мощность	2400 Вт
Число оборотов холостого хода	8500 об/мин
Диам. круга	180 мм
Комплект поставки	
Опорный фланец (1 605 703 099)	x
Защитный кожух (2 605 510 297)	x
Зажимная гайка (1 603 340 040)	x
Дополнительная рукоятка (2 602 025 181)	x
Ключ под два отверстия (1 607 950 048)	x

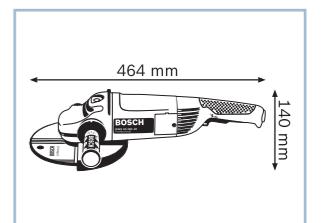
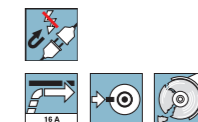

Угловая шлифмашина**GWS 24-230 JH Professional****Мощность при малом весе**

- ▶ Мощный двигатель «Чемпион» на 2400 Вт для высокой производительности
- ▶ Компактная конструкция для удобства использования и управления машиной

Другие преимущества

- ▶ Устойчивый к проворачиванию защитный кожух обеспечивает надежную защиту от осколков шлифкруга в случае его поломки
- ▶ Бронированная обмотка якоря защищает электродвигатель от острых частиц пыли, образующихся при шлифовании, и обеспечивает долгий срок службы
- ▶ Двойное уплотнение шарикоподшипников и особенно надежный редуктор гарантируют долгий срок службы

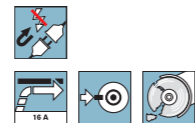
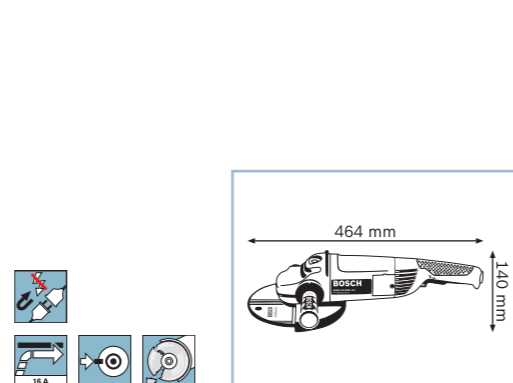

Технические данные	... см. с. 212
Код для заказа	0 601 884 ...
Номинальная потребляемая мощность	2400 Вт
Число оборотов холостого хода	6500 об/мин
Диам. круга	230 мм
Комплект поставки	... 203
Опорный фланец (1 605 703 099)	x
Защитный кожух (2 605 510 298)	x
Зажимная гайка (1 603 340 040)	x
Дополнительная рукоятка (2 602 025 181)	x
Ключ под два отверстия (1 607 950 048)	x

Угловая шлифмашина**GWS 26-230 JH Professional****Максимальная мощность для самых жестких условий эксплуатации**

- ▶ Мощный двигатель «Чемпион» на 2600 Вт для повышения производительности
- ▶ Устойчивый к проворачиванию защитный кожух обеспечивает надежную защиту от осколков шлифкруга в случае его поломки
- ▶ Защита от непреднамеренного включения предотвращает самопроизвольный запуск инструмента после прерывания подачи тока

Другие преимущества

- ▶ Дополнительная рукоятка с системой Vibration Control, уменьшающей вибрацию на 50% для неустойчивой работы (EN 60745)
- ▶ Бронированная обмотка якоря защищает электродвигатель от острых частиц пыли, образующихся при шлифовании, и обеспечивает долгий срок службы
- ▶ Быстрозажимная гайка SDS Bosch (предлагается в качестве принадлежности)

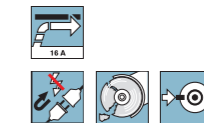
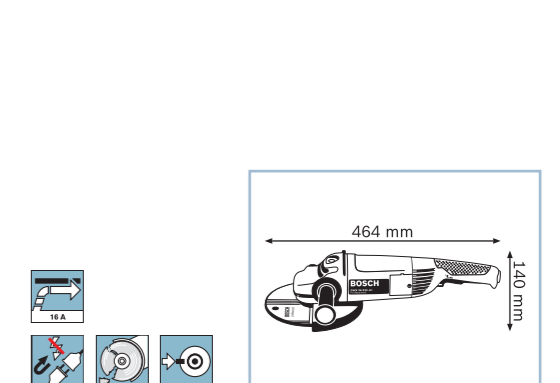

Технические данные	... см. с. 212
Код для заказа	Не поставляется
Номинальная потребляемая мощность	2600 Вт
Число оборотов холостого хода	6500 об/мин
Диам. круга	230 мм
Комплект поставки	
Опорный фланец (1 605 703 099)	x
Защитный кожух (2 605 510 298)	x
Зажимная гайка (1 603 340 040)	x
Дополнительная рукоятка (2 602 025 181)	x
Ключ под два отверстия (1 607 950 048)	x

Угловая шлифмашина**GWS 26-180 JH Professional****Максимальная мощность для самых жестких условий эксплуатации**

- ▶ Мощный двигатель «Чемпион» на 2600 Вт для повышения производительности
- ▶ Устойчивый к проворачиванию защитный кожух обеспечивает надежную защиту от осколков шлифкруга в случае его поломки
- ▶ Защита от непреднамеренного включения предотвращает самопроизвольный запуск инструмента после прерывания подачи тока

Другие преимущества

- ▶ Дополнительная рукоятка с системой Vibration Control, уменьшающей вибрацию на 50% для неустойчивой работы (EN 60745)
- ▶ Бронированная обмотка якоря защищает электродвигатель от острых частиц пыли, образующихся при шлифовании, и обеспечивает долгий срок службы
- ▶ Двойное уплотнение шарикоподшипников и особенно надежный редуктор гарантируют долгий срок службы

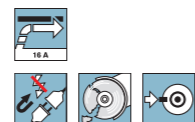
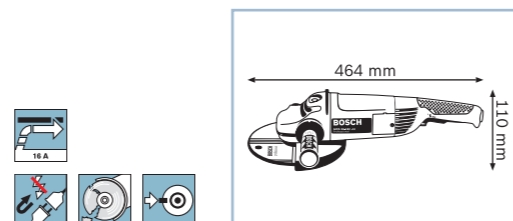

Технические данные	... см. с. 212
Код для заказа	Не поставляется
Номинальная потребляемая мощность	2600 Вт
Число оборотов холостого хода	8500 об/мин
Диам. круга	180 мм
Комплект поставки	
Опорный фланец (1 605 703 099)	x
Защитный кожух (2 605 510 297)	x
Зажимная гайка (1 603 340 040)	x
Дополнительная рукоятка (2 602 025 181)	x
Ключ под два отверстия (1 607 950 048)	x

Угловая шлифмашина**GWS 24-230 JVX Professional****Мощный инструмент с оптимальной тормозной системой среди инструментов этого класса**

- ▶ Мощный двигатель «Чемпион» на 2400 Вт для повышения производительности
- ▶ Запатентованный тормоз выбега останавливает круг за 2,5 с и позволяет быстро и безопасно управлять машиной
- ▶ Быстрозажимная гайка SDS от Bosch и блокировка шпинделя обеспечивают быструю смену круга без использования дополнительного инструмента

Другие преимущества

- ▶ Основная и дополнительная рукоятки с системой гашения вибрации Vibration Control, уменьшающей вибрацию на 50%, для неустойчивой работы (EN 60745)
- ▶ Поворотная рукоятка-скоба для оптимального удобства использования

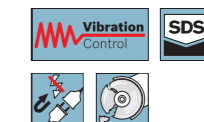
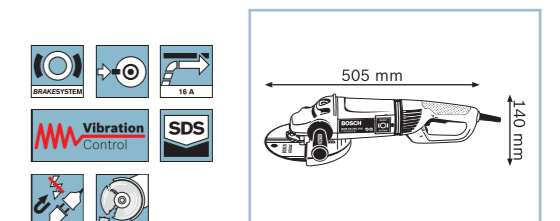

Технические данные	... см. с. 213
Код для заказа	0 601 864 ...
Номинальная потребляемая мощность	2400 Вт
Число оборотов холостого хода	6500 об/мин
Диам. круга	230 мм
Комплект поставки	... 504
Опорный фланец (1 605 703 099)	x
Быстрозажимная гайка SDS (1 603 340 031)	x
Быстросъемный защитный кожух (2 605 510 281)	x
Зажимная гайка (1 603 340 040)	x
Дополнительная рукоятка (2 602 025 181)	x
Ключ под два отверстия (1 607 950 048)	x

Угловая шлифмашина**GWS 24-300 J + SDS Professional****Специалист по суперглубокой резки**

- ▶ При глубине резки до 95 мм – для работ по стали и камню
- ▶ Устойчивые направляющие салазки для точной серийной резки
- ▶ Рукоятка-скоба размещена в центре тяжести инструмента, благодаря чему обеспечивается равномерное распределение веса

Другие преимущества

- ▶ Также подходит для сухой резки алмазными кругами диам. до 300 мм и работы с вытяжным кожухом
- ▶ Быстрозажимная гайка SDS входит в комплект поставки
- ▶ Удобная в использовании рукоятка, выставляемая под нужным углом
- ▶ Плоская головка редуктора
- ▶ Предохранительный выключатель Tricontrol с фиксацией

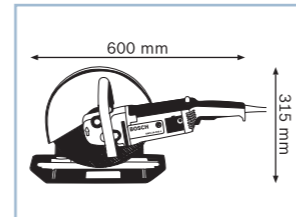

Технические данные	... см. с. 213
Код для заказа	0 601 364 ...
Номинальная потребляемая мощность	2400 Вт
Число оборотов холостого хода	5000 об/мин
Диам. круга	300 мм
Комплект поставки	... 800
Опорный фланец (2 605 703 017)	x
Рукоятка-скоба (1 607 000 247)	x
Салазки (2 608 190 025)	x
Быстрозажимная гайка SDS (1 603 340 031)	x
Защитный кожух (1 605 510 224)	x
Болт с шестигранной головкой (№ запасной части 2 603 450 007)	x
Зажимной диск (2 605 703 016)	x

**Полировальная машина****GPO 14 CE Professional****Практичный инструмент для превосходных результатов**

- ▶ Оптимальное удобство использования благодаря эргономичной рукоятке с мягкой накладкой
- ▶ Компактный инструмент весом всего 2,5 кг – для комфортной работы
- ▶ Двигатель мощностью 1400 Вт с плавным пуском для неумолимой обработки больших поверхностей

Другие преимущества

- ▶ 6-ступенчатая предустановка частоты вращения для обработки различных материалов
- ▶ Корпус редуктора с полимерным покрытием и оптимизированной изоляцией обеспечивает дополнительную возможность для захвата инструмента
- ▶ Специальные вентиляционные отверстия для оптимального охлаждения двигателя и увеличения его срока службы
- ▶ D-образная рукоятка для легкой подгонки рукоятки под различные условия работы

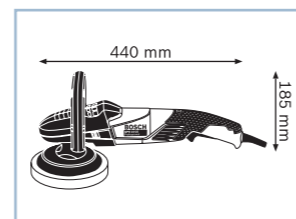
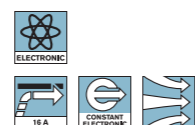

Технические данные	... см. с. 214
Код для заказа	0 601 389 ...
Номинальная потребляемая мощность	1400 Вт
Число оборотов холостого хода	750 – 3000 об/мин
Диам. резинового тарельчатого шлифкруга	180 мм
Диам. полировальной губки	160 мм
Диам. чашечного шлифкруга	180 мм
Комплект поставки	... 000
D-образная рукоятка (№ запасной части 1 619 P07 563)	x
Дополнительная рукоятка (№ запасной части 2 602 025 067)	x

**Угловые шлифмашины**

GWS 22-180 LVI Professional

GWS 22-230 LVI Professional

GWS 24-180 LVI Professional

GWS 24-230 LVI Professional



Технические данные	0 601 890 ...	0 601 891 ...	Не поставляется	0 601 893 ...
Номинальная потребляемая мощность	2200 Вт	2200 Вт	2400 Вт	2400 Вт
Число оборотов холостого хода	8500 об/мин	6500 об/мин	8500 об/мин	6500 об/мин
Резьба шлифовального шпинделя	M 14	M 14	M 14	M 14
Вес	5,3 кг	5,4 кг	5,4 кг	5,5 кг
Диам. круга	180 мм	230 мм	180 мм	230 мм
Основная рукоятка	стержневая	стержневая	скоба (поворотная)	скоба (поворотная)
Ограничение пускового тока	x	x	x	x
Плавный пуск	x	x	x	x

Комплект поставки	... D00	... D00	... F00
Опорный фланец (1 605 703 099)	x	x	x
Быстропереставляемый защитный кожух (2 605 510 280)	x	x	–
Быстропереставляемый защитный кожух (2 605 510 281)	–	x	–
Зажимная гайка (1 603 340 040)	x	x	x
Дополнительная рукоятка (2 602 025 181)	–	–	x
Дополнительная рукоятка с системой контроля вибрации Vibration Control (2 602 025 172)	x	x	–
Ключ под два отверстия (1 607 950 048)	x	x	x

Угловые шлифмашины

GWS 26-180 LVI Professional

GWS 26-230 LVI Professional



Технические данные	Не поставляется	0 601 895 ...
Номинальная потребляемая мощность	2600 Вт	2600 Вт
Число оборотов холостого хода	8500 об/мин	6500 об/мин
Резьба шлифовального шпинделя	M 14	M 14
Вес	5,5 кг	5,6 кг
Диам. круга	180 мм	230 мм
Основная рукоятка	Скоба	Скоба
Ограничение пускового тока	x	x
Плавный пуск	x	x

Комплект поставки	... F04
Опорный фланец (1 605 703 099)	x
Быстрозажимная гайка SDS (1 603 340 031)	x
Быстропереставляемый защитный кожух (2 605 510 280)	–
Быстропереставляемый защитный кожух (2 605 510 281)	x
Дополнительная рукоятка (2 602 025 181)	x
Ключ под два отверстия (1 607 950 048)	x

Угловые шлифмашины	GWS 22-180 JH Professional	GWS 22-230 JH Professional	GWS 24-180 JH Professional	GWS 24-230 JH Professional
				
Технические данные	Не поставляется	0 601 882 ...	Не поставляется	0 601 884 ...
Номинальная потребляемая мощность	2200 Вт	2200 Вт	2400 Вт	2400 Вт
Число оборотов холостого хода	8500 об/мин	6500 об/мин	8500 об/мин	6500 об/мин
Резьба шлифовального шпинделя	M 14	M 14	M 14	M 14
Вес	5,0 кг	5,2 кг	5,0 кг	5,2 кг
Диам. круга	180 мм	230 мм	180 мм	230 мм
Основная рукоятка	прямая	прямая	прямая	прямая
Ограничение пускового тока	x	x	x	x
Плавный пуск	x	x	x	x
Комплект поставки		... 203		... 203
Опорный фланец (1 605 703 099)	x	x	x	x
Защитный кожух (2 605 510 174)	-	x	-	-
Защитный кожух (2 605 510 297)	x	-	x	-
Защитный кожух (2 605 510 298)	-	-	-	x
Зажимная гайка (1 603 340 040)	x	x	x	x
Дополнительная рукоятка (2 602 025 181)	-	x	x	x
Дополнительная рукоятка (№ запасной части 1 602 025 022)	x	-	-	-
Ключ под два отверстия (1 607 950 048)	x	x	x	x

Угловые шлифмашины	GWS 26-180 JH Professional	GWS 26-230 JH Professional
		
Технические данные	Не поставляется	Не поставляется
Номинальная потребляемая мощность	2600 Вт	2600 Вт
Число оборотов холостого хода	8500 об/мин	6500 об/мин
Резьба шлифовального шпинделя	M 14	M 14
Вес	5,9 кг	6,0 кг
Диам. круга	180 мм	230 мм
Основная рукоятка	прямая	прямая
Ограничение пускового тока	x	x
Плавный пуск	x	x
Комплект поставки		
Опорный фланец (1 605 703 099)	x	x
Защитный кожух (2 605 510 297)	x	-
Защитный кожух (2 605 510 298)	-	x
Зажимная гайка (1 603 340 040)	x	x
Дополнительная рукоятка (2 602 025 181)	x	x
Ключ под два отверстия (1 607 950 048)	x	x

Угловые шлифмашины	GWS 24-230 JVX Professional	GWS 24-300 J + SDS Professional
		
Технические данные	0 601 864 ...	0 601 364 ...
Номинальная потребляемая мощность	2400 Вт	2400 Вт
Число оборотов холостого хода	6500 об/мин	5000 об/мин
Резьба шлифовального шпинделя	M 14	M 14
Вес	6,6 кг	10,3 кг
Диам. круга	230 мм	300 мм
Основная рукоятка	прямая	-
Ограничение пускового тока	x	x
Плавный пуск	x	-
Комплект поставки	... 504	... 800
Опорный фланец (1 605 703 099)	x	-
Опорный фланец (2 605 703 017)	-	x
Рукоятка-скоба (1 607 000 247)	-	x
Салазки (2 608 190 025)	-	x
Быстрозажимная гайка SDS (1 603 340 031)	x	x
Быстросъемный защитный кожух (2 605 510 281)	x	-
Защитный кожух (1 605 510 224)	-	x
Болт с шестигранной головкой (№ запасной части 2 603 450 007)	-	x
Зажимная гайка (1 603 340 040)	x	-
Зажимной диск (2 605 703 016)	-	x
Дополнительная рукоятка (2 602 025 181)	x	-
Ключ под два отверстия (1 607 950 048)	x	-



Угловые шлифмашины и металлообработка • Технические данные

Угловые шлифмашины и металлообработка • Технические данные

Полировальная машина	GPO 14 CE Professional
	
Технические данные	0 601 389 ...
Число оборотов холостого хода	750 – 3000 об/мин
Номинальная потребляемая мощность	1400 Вт
Выходная мощность	800 Вт
Резьба шлифовального шпинделя	M 14
Диам. резинового тарельчатого шлифкруга	180 мм
Диам. круглой щетки	100 мм
Диам. чашечного шлифкруга	180 мм
Диам. полировальной губки	160 мм
Диам. плоской щетки	175 мм
Вес	2,5 кг
Управляющая электроника	x
Комплект поставки	... 000
D-образная рукоятка (№ запасной части 1 619 P07 563)	x
Дополнительная рукоятка (№ запасной части 2 602 025 067)	x

Принадлежности для угловых шлифмашин

Угловые шлифмашины GWS 7 – 15 Professional

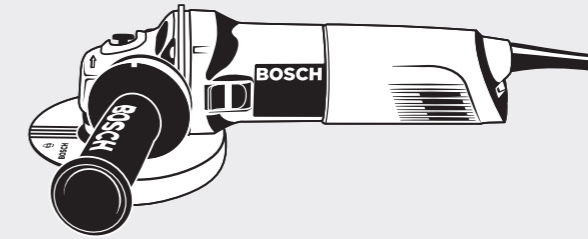

720 – 1500 Вт

Удаление ржавчины



Чашечные щетки

Шлифование/обдирание



Обдирочные круги



Лепестковые шлифкруги

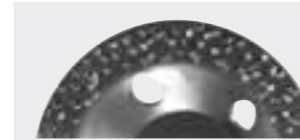

Твердосплавный чашечный шлифкруг

Резка



Отрезные круги



Алмазные отрезные круги

Системы пылеудаления со с. 357



Тарельчатый круг на липучке



Опорная тарелка

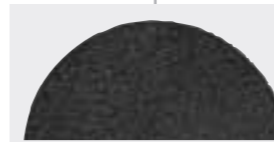

Шлифлисты



Фибровые шлифкруги

Угловые шлифмашины GWS 22 – 26 Professional

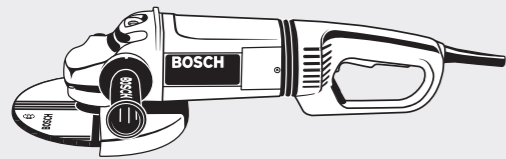

2200 – 2600 Вт

Полировальная машина GPO 14 CE Professional

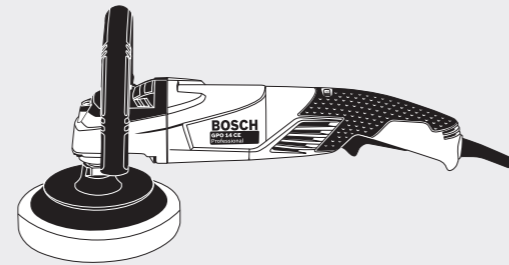

**Шлифование/
удаление ржавчины**



Обдирочные круги

Резка



Отрезные круги

**Системы
пылеудаления
со с. 363**



Алмазные отрезные круги

Полирование



Полировальная губка



Лепестковые шлифкруги



Твердосплавные чашечные шлифкруги



Чашечные и кольцевые щетки



Опорная тарелка



Фибровые шлифкруги



Чашечные шлифкруги



Войлочный полировальный круг

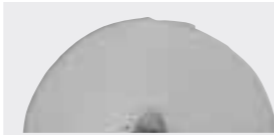

Мольбеновый притир

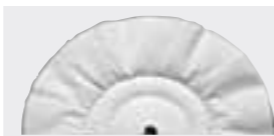

Полировальный тканевый круг

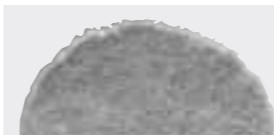

Шерстяной колпак

Принадлежности для угловых шлифмашин

Защитный кожух для кольцевых шлифкругов



Розн.тр.уп. Розн.ед.уп. Код для заказа
Защитный кожух для кольцевых шлифкругов с кулачками с кодированием, для всех угловых шлифмашин Bosch с п-макс. 6500 об/мин и п-макс. 8500 об/мин
Для GWS 24-300 J + SDS Professional

1	1	1 605 510 181
---	---	---------------

Колено пылесоса



► Ко всем угловым шлифмашинам Bosch и ко всем защитным кожухам с системой отсоса Ø 35 мм

Диаметр, мм	Розн.тр.уп.	Розн.ед.уп.	Код для заказа
-------------	-------------	-------------	----------------

Колено пылесоса			
35	1	1	1 600 793 007

Пылеудаляющие кожухи для шлифования

- С кольцевой щеткой
- Для шлифования без пыли лакокрасочных покрытий, полимерных материалов (стеклопластика) и древесины в комбинации с тарельчатым шлифкругом и фибровыми шлифлистами или с твердосплавными чашечными шлифкругами (не пригоден для обработки металла)

Диаметр, мм	Розн.тр.уп.	Розн.ед.уп.	Код для заказа
-------------	-------------	-------------	----------------

Вытяжной кожух с кольцевой щеткой
закрепление без использования инструмента
Для GWS 9-115 (0 601 790 0..); GWS 9-125 (0 601 791 0..); GWS 11-125 (0 601 792 0..); GWS 12-125 CI (0 601 793 0..); GWS 12-125 CIE (0 601 794 0..); GWS 15-125 CI (0 601 795 0..); GWS 15-125 CIE (0 601 796 0..); GWS 15-125 CIEN (0 601 830 3..); GWS 15-125 CIH (0 601 830 2..); GWS 15-125 CIT (0 601 797 0..); GWS 15-125 CITH (0 601 830 4..) Professional

115	1	1	2 605 510 224
125			

Вытяжной кожух с кольцевой щеткой
закрепление без использования инструмента
Для GWS 7-115; GWS 9-125 Professional

115	1	1	2 605 510 107
125			

Вытяжной кожух для шлифования, с хомутом

Для GWS 7-115 (0 601 388 1..); GWS 7-115 E (0 601 388 2..); GWS 7-125 (0 601 388 1..); GWS 9-115 (0 601 790 0..); GWS 9-125 (0 601 791 0..); GWS 11-125 (0 601 792 0..); GWS 12-125 CI (0 601 793 0..); GWS 12-125 CIE (0 601 794 0..); GWS 12-125 CIP (0 601 793 2..) Professional

125	1	1	1 605 510 281
-----	---	---	---------------

Запасная щетка для 2 605 510 224

-	1	1	2 605 510 226
---	---	---	---------------

Запасная щетка для 2 605 510 107 и 1 605 510 281

-	1	2	2 605 730 036
---	---	---	---------------

Принадлежности для угловых шлифмашин

Вытяжные кожухи для использования при резке — без инструмента

► С направляющими салазками и патрубком Ø 35 мм, быстрая регулировка

Диаметр, мм	Розн.тр.уп.	Розн.ед.уп.	Код для заказа
Направляющие с патрубком для резки Для GWS 11-125 (0 601 792 0..); GWS 12-125 CI (0 601 793 0..); GWS 12-125 CIE (0 601 794 0..); GWS 15-125 CI (0 601 795 0..); GWS 15-125 CIE (0 601 796 0..); GWS 15-125 CIEH (0 601 830 3..); GWS 15-125 CIH (0 601 830 2..); GWS 15-125 CIT (0 601 797 0..); GWS 15-125 CITH (0 601 830 4..) Professional			
115	1	1	2 605 510 264
125			



Направляющие с патрубком для резки
с устройством быстрой перестановки и закрепления без использования инструмента
Для GWS 15-150 CI (0 601 798 0..); GWS 15-150 CIH (0 601 830 5..) Professional

150	1	1	2 605 510 265
-----	---	---	---------------

Направляющие с патрубком для резки
Для GWS 22-180 JH (0 601 881 M..); GWS 24-180 JH (0 601 883 M..); GWS 26-180 JH (0 601 855 M..) Professional

180	1	1	1 605 510 179
-----	---	---	---------------



Направляющие с вытяжным кожухом для резки
Хомут с кодированием, винтовой замок
Для GWS 22-230 LVI (0 601 891 D..); GWS 24-230 LVI (0 601 893 F..) Professional

230	1	1	2 602 025 285
-----	---	---	---------------



Направляющие с патрубком для резки
Для GWS 22-230 JH (0 601 882 M..) Professional

230	1	1	1 605 510 180
-----	---	---	---------------



Направляющие с патрубком для резки
Для GWS 24-300 J + SDS Professional

300	1	1	1 605 510 215
-----	---	---	---------------

Принадлежности для полировальных тканевых кругов

	Розн.тр.уп.	Розн.ед.уп.	Код для заказа
Круглая гайка для полировального тканевого круга для зажима шлифкругов Ø 115 – 150 мм изг. до 08/90 Для GPO 14 CE Professional			
	1	1	1 603 340 015



Зажимная гайка Для крепления всех кругов Ø 115–230 мм после 08/90			
	1	1	1 603 340 040

Зажимная гайка выпуск до 1988, специальная отрезная машина 1333 до 1990			
	1	1	1 603 345 025

Принадлежности для угловых шлифмашин

Защитные кожухи без крышки для шлифования

► Без крышки для стандартных обдирочных и шлифовальных работ

Диаметр, мм	Розн.тр.уп.	Розн.ед.уп.	Код для заказа
Защитный кожух без крышки с устройством быстрой перестановки и закрепления без использования инструмента Для GWS 9-115 (0 601 790 0..) Professional			
115	1	1	1 605 510 364

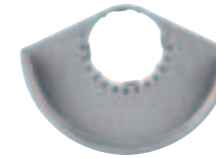

Защитный кожух без крышки
с устройством быстрой перестановки и закрепления без использования инструмента
Для GWS 9-125 (0 601 791 0..); GWS 11-125 (0 601 792 0..); GWS 12-125 CI (0 601 793 0..); GWS 12-125 CIE (0 601 794 0..); GWS 14-125 Inox (0 601 829 J..); GWS 15-125 CI (0 601 795 0..); GWS 15-125 CIE (0 601 796 0..); GWS 15-125 CIEH (0 601 830 3..); GWS 15-125 CIH (0 601 830 2..); GWS 15-125 CIT (0 601 797 0..); GWS 15-125 CITH (0 601 830 4..) Professional

125	1	1	1 605 510 365
-----	---	---	---------------

Защитный кожух без крышки
с устройством быстрой перестановки и закрепления без использования инструмента
Для GWS 15-150 CI (0 601 798 0..); GWS 15-150 CIH (0 601 830 5..) Professional

150	1	1	1 605 510 366
-----	---	---	---------------

Защитный кожух без крышки
с устройством быстрой перестановки и закрепления без использования инструмента
Для GWS 7-115 (0 601 388 1..); GWS 7-115 E (0 601 388 2..) Professional

115	1	1	1 619 P06 547
-----	---	---	---------------



Защитный кожух без крышки
с устройством быстрой перестановки и закрепления без использования инструмента
Для GWS 7-125 (0 601 388 1..) Professional

125	1	1	1 619 P06 548
-----	---	---	---------------

Защитный кожух без крышки
с устройством быстрой перестановки и закрепления без использования инструмента
Для GWS 7-115 (0 601 388 1..); GWS 7-115 E (0 601 388 2..) Professional

115	1	1	1 619 P06 550
-----	---	---	---------------



Защитный кожух без крышки
с устройством быстрой перестановки и закрепления без использования инструмента
Для GWS 7-125 (0 601 388 1..) Professional

125	1	1	1 619 P06 551
-----	---	---	---------------

Защитный кожух без крышки для шлифования
Быстрая регулировка, крепление без использования инструмента
Для GWS 22-180 LVI (0 601 890 D..); GWS 22-230 LVI (0 601 891 C../0 601 891 D..); GWS 24-180 LVI (0 601 892 F..); GWS 26-180 LVI (0 601 894 F..) Professional

180	1	1	2 605 510 280
-----	---	---	---------------



Защитный кожух без крышки для шлифования
Быстрая регулировка, крепление без использования инструмента
Для GWS 22-230 LVI (0 601 891 D..); GWS 24-230 JVX (0 601 864 U../0 601 864 Z..); GWS 24-230 LVI (0 601 893 F..); GWS 26-230 LVI (0 601 895 F../0 601 895 H..) Professional

230	1	1	2 605 510 281
-----	---	---	---------------

Защитный кожух
Хомут с винтовым замком с кодированием
Для GWS 22-180 JH (0 601 881 M..); GWS 24-180 JH (0 601 883 M..); GWS 26-180 JH (0 601 855 M..) Professional

180	1	1	2 605 510 297
-----	---	---	---------------



Защитный кожух
Хомут с винтовым замком с кодированием
Для GWS 22-230 JH (0 601 882 M..); GWS 24-230 JH (0 601 884 M..); GWS 26-230 JH (0 601 856 4..) Professional

230	1	1	2 605 510 298
-----	---	---	---------------

Принадлежности для угловых шлифмашин

Защитные кожухи с крышкой для резки отрезными кругами



Диаметр, мм	Розн.тр.уп.	Розн.ед.уп.	Код для заказа
180	1	1	2 605 510 299

Защитный кожух
Хомут с кодированием и быстрым зажимом
Для GWS 22-230 JH (0 601 882 M..) Professional

230	1	1	2 605 510 300
-----	---	---	---------------



Защитный кожух с крышкой для резки
Хомут, кодирование, быстрый зажим
Для GWS 22-180 LVI (0 601 890 D.); GWS 24-180 LVI (0 601 892 F..) Professional

180	1	1	2 602 025 282
-----	---	---	---------------

Защитный кожух с крышкой для резки
Хомут, кодирование, быстрый зажим
Для GWS 22-230 LVI (0 601 891 D.); GWS 24-230 LVI (0 601 893 F..) Professional

230	1	1	2 602 025 283
-----	---	---	---------------

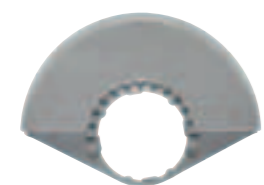

Защитный кожух с крышкой для резки
Быстрая регулировка, крепление без использования инструмента
Для GWS 9-115 (0 601 790 O..) Professional

115	1	1	2 605 510 256
-----	---	---	---------------

Защитный кожух с крышкой для резки
Быстрая регулировка, крепление без использования инструмента
Для GWS 9-125 (0 601 791 O.); GWS 11-125 (0 601 792 O.); GWS 12-125 CI (0 601 793 O.); GWS 12-125 CIE (0 601 794 O.); GWS 14-125 Inox (0 601 829 J.); GWS 15-125 CI (0 601 795 O.); GWS 15-125 CIE (0 601 796 O.); GWS 15-125 CIEN (0 601 830 3.); GWS 15-125 CIH (0 601 830 2.); GWS 15-125 CIT (0 601 797 O.); GWS 15-125 CITH (0 601 830 4..) Professional

125	1	1	2 605 510 257
-----	---	---	---------------

Защитный кожух с крышкой для резки
Быстрая регулировка, крепление без использования инструмента
Для GWS 15-150 CI (0 601 798 O.); GWS 15-150 CIH (0 601 830 5..) Professional

150	1	1	2 605 510 258
-----	---	---	---------------



Защитный кожух
Хомут с кодированием и быстрым зажимом
Для GWS 24-300 J + SDS Professional

300	1	1	1 605 510 224
-----	---	---	---------------



Защитный кожух с крышкой для резки с хомутом, винтовым замком
Для GWS 7-125 (0 601 388 1..) Professional

125	1	1	1 619 P06 551
-----	---	---	---------------

Принадлежности для угловых шлифмашин

Зажимные гайки

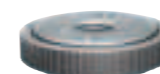

Быстрозажимная гайка SDS-clic M 14
Для любых угловых шлифмашин с резьбой M 14 (используемая длина резьбы – выступ над инструментом наибольшей толщины – не менее 6 мм)
с 08/90

Указание: центрирование круга следует выполнять по опорному фланцу, а не по гайке

Диаметр, мм	Розн.тр.уп.	Розн.ед.уп.	Код для заказа
14	1	1	1 603 340 031



Круглая гайка для полировального тканевого круга для зажима шлифкругов Ø 115–150 мм изг. до 08/90

Для GPO 14 CE Professional

14	1	1	1 603 340 015
----	---	---	---------------



Крепежные комплекты для зажима кругов Ø 300 мм

Для GWS 24-300 J + SDS (0 601 364 O..) Professional

300	1	1	2 603 345 003
-----	---	---	---------------

Опорные фланцы



Опорный фланец для резьбы M 14 для крепления всех кругов Ø 115–150 мм после 08/90

14	1	1	1 605 703 099
----	---	---	---------------



Зажимной диск для специальной отрезной машины Ø 300 мм для зажима кругов Ø 300 мм

Для GWS 24-300 J + SDS (0 601 364 O..) Professional

300	1	1	2 605 703 017
-----	---	---	---------------



Зажимной диск для зажима кругов Ø 300 мм
Для GWS 24-300 J + SDS (0 601 364 O..) Professional

300	1	1	2 605 703 016
-----	---	---	---------------

Принадлежности для угловых шлифмашин

Ключи под два отверстия



Рожковый ключ под два отверстия, изогнутый
для алмазных и твердосплавных чашечных шлифкругов
Для GBR 14 CA; GNF 35 CA Professional

Розн.тр.уп.	Розн.ед.уп.	Код для заказа
1	1	3 607 950 017



Рожковый ключ под два отверстия, прямой
для крепления любых кругов на угловой шлифмашине

Розн.тр.уп.	Розн.ед.уп.	Код для заказа
1	1	1 607 950 043



Рожковый ключ под два отверстия, прямой
для крепления всех кругов на двуручные угловые шлифмашины и прямые шлифмашины
Для GGS 6 S Professional; GWS 22-180 JH; GWS 22-180 LVI; GWS 22-230 JH; GWS 22-230 LVI; GWS 24-180 JH;
GWS 24-180 LVI; GWS 24-230 JH; GWS 24-230 JVX; GWS 24-230 LVI; GWS 26-180 JH; GWS 26-180 LVI; GWS 26-230 JH;
GWS 26-230 LVI Professional

Розн.тр.уп.	Розн.ед.уп.	Код для заказа
1	1	1 607 950 048

Рукоятки-скобы



- Для левой, так и для правой
- Защита от непреднамеренного ослабления крепления

Рукоятка-скоба
Для GWS 22-180 JH; GWS 22-230 JH; GWS 24-180 JH; GWS 24-230 JH; GWS 24-300 J + SDS; GWS 26-180 JH;
GWS 26-230 JH Professional

Розн.тр.уп.	Розн.ед.уп.	Код для заказа
1	1	1 607 000 247

Рукоятки

- Для левой, так и для правой



Рукоятка M 10 с Vibration Control
Для одноручных угловых шлифмашин

Розн.тр.уп.	Розн.ед.уп.	Код для заказа
1	1	2 602 025 171



Рукоятка M 14 с Vibration Control
Для двуручных угловых шлифмашин

Розн.тр.уп.	Розн.ед.уп.	Код для заказа
1	1	2 602 025 181



Рукоятка
Для всех двуручных угловых шлифмашин Bosch с M 14

Розн.тр.уп.	Розн.ед.уп.	Код для заказа
1	1	2 602 025 075

Принадлежности для угловых шлифмашин

Кейсы

(см. также «Система хранения L-BOXX» на с. 16/17)



Исполнение (материал)	Ширина, мм	Высота, мм	Глубина, мм	Розн.тр.уп.	Розн.ед.уп.	Код для заказа
Металлический кейс						
Для GWS 7-115 Professional						
M	380	240	100	1	1	2 605 438 083
Пластмассовый кейс						
Для GWS 7-115; GWS 7-125; GWS 9-125 Professional						
K	380	300	115	1	1	2 605 438 404
Пластмассовый кейс						
Для GWS 7-115; GWS 7-115 E; GWS 7-125 Professional						
K	316	445	124	1	1	1 619 P06 556
Пластмассовый кейс						
Для GWS 9-115; GWS 9-125; GWS 11-125; GWS 12-125 CI; GWS 12-125 CIE; GWS 14-125 Inox; GWS 15-125 CI; GWS 15-125 CIE; GWS 15-150 CI Professional						
K	445	360	123	1	1	2 605 438 170
Пластмассовый кейс						
Для GWS 15-125 CIEH; GWS 15-125 CIH; GWS 15-125 CITH; GWS 15-150 CIH Professional						
K	360	480	131	1	1	2 605 438 619
Пластмассовый кейс						
Для любых GWS Ø 180–230 изг. после 1998 г.						
Для GWS 22-180 LVI; GWS 22-230 LVI; GWS 24-180 LVI; GWS 24-230 LVI Professional						
K	720	317	170	1	1	2 605 438 197

Прямая шлифмашина**GGG 28 C Professional****Практичный инструмент для универсального применения при шлифовании**

- ▶ Компактная и эргономичная форма для всевозможных работ по шлифованию
- ▶ Двигатель мощностью 650 Вт с плавным пуском для обеспечения высокой производительности
- ▶ Система KickBack Stop распознает блокировку диска и немедленно отключает инструмент

Другие преимущества

- ▶ Незначительные затраты на обслуживание благодаря оптимизированному сроку службы угольных щеток
- ▶ Функция константной электроники для поддержания постоянного числа оборотов даже при большой нагрузке
- ▶ Инновационная система зажима обеспечивает беззасторную фиксацию шарошек для точного выполнения работ
- ▶ Угольные щетки с функцией отключения для обеспечения высокой степени защиты двигателя
- ▶ Двойное уплотнение шарикоподшипников для долгого срока службы благодаря низкой чувствительности к пыли

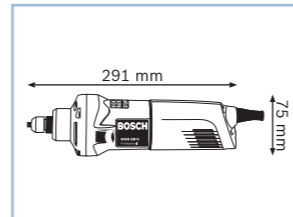
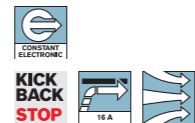

Технические данные	... см. с. 228
Код для заказа	0 601 220 ...
Номинальная потребляемая мощность	650 Вт
Число оборотов холостого хода	28 000 об/мин
Патрон	цанговый зажим до 8 мм
Комплект поставки	... 000
2 гаечных ключа SW 19 (№ запасной части 3 607 950 024)	x
Зажимной блок (зажимная гайка и цанговый зажим 6 мм, № запасной части 3 607 030 474)	x

**Прямая шлифмашина****GGG 28 CE Professional****Практичный инструмент для универсального применения при шлифовании**

- ▶ Компактная и эргономичная форма для всевозможных работ по шлифованию
- ▶ Двигатель мощностью 650 Вт с плавным пуском обеспечивает высокую производительность
- ▶ Система KickBack Stop распознает блокировку диска и немедленно отключает инструмент

Другие преимущества

- ▶ Незначительные затраты на обслуживание благодаря оптимизированному сроку службы угольных щеток
- ▶ Функция константной электроники для поддержания постоянного числа оборотов даже при большой нагрузке
- ▶ Инновационная система зажима обеспечивает беззасторную фиксацию шарошек для точного выполнения работ
- ▶ Угольные щетки с функцией отключения для обеспечения высокой степени защиты двигателя
- ▶ Долгий срок службы благодаря низкой чувствительности к пыли за счет шарикоподшипников с двойным уплотнением

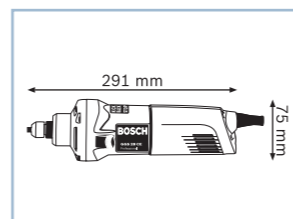

Технические данные	... см. с. 228
Код для заказа	0 601 220 ...
Номинальная потребляемая мощность	650 Вт
Число оборотов холостого хода	10 000 – 28 000 об/мин
Патрон	цанговый зажим до 8 мм
Комплект поставки	... 100
2 гаечных ключа SW 19 (№ запасной части 3 607 950 024)	x
Зажимной блок (зажимная гайка и цанговый зажим 6 мм, № запасной части 3 607 030 474)	x

**Прямая шлифмашина****GGG 28 LC Professional****Оптимальное удобство в использовании при выполнении сложных работ по шлифованию**

- ▶ Двигатель мощностью 650 Вт с плавным пуском для обеспечения высокой производительности
- ▶ Длинный, узкий шлифовальный шпиндель — оптимально подходит для использования в труднодоступных местах
- ▶ Система KickBack Stop распознает блокировку и немедленно отключает инструмент — для эффективной защиты пользователя

Другие преимущества

- ▶ Незначительные затраты на обслуживание благодаря оптимизированному сроку службы угольных щеток
- ▶ Функция константной электроники для поддержания постоянного числа оборотов даже при большой нагрузке
- ▶ Инновационная система зажима обеспечивает беззасторную фиксацию шарошек для точного выполнения работ
- ▶ Компактная и эргономичная форма для всевозможных работ по шлифованию

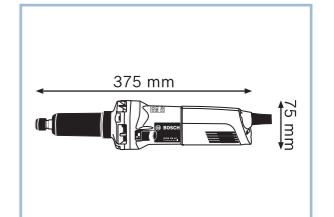

Технические данные	... см. с. 228
Код для заказа	0 601 221 ...
Номинальная потребляемая мощность	650 Вт
Число оборотов холостого хода	28 000 об/мин
Патрон	цанговый зажим до 8 мм
Комплект поставки	... 000
Гаечный ключ 13 мм (№ запасной части 3 607 950 025)	x
Гаечный ключ 19 мм (№ запасной части 3 607 950 024)	x
Зажимной блок (зажимная гайка и цанговый зажим 6 мм, № запасной части 3 607 030 474)	x

**Прямая шлифмашина****GGG 28 LCE Professional****Оптимальное удобство в использовании при выполнении сложных работ по шлифованию**

- ▶ Двигатель мощностью 650 Вт с плавным пуском для обеспечения высокой производительности
- ▶ Длинный, узкий шлифовальный шпиндель — оптимально подходит для использования в труднодоступных местах
- ▶ Система KickBack Stop распознает блокировку и немедленно отключает инструмент — для эффективной защиты пользователя

Другие преимущества

- ▶ Незначительные затраты на обслуживание благодаря оптимизированному сроку службы угольных щеток
- ▶ Функция константной электроники для поддержания постоянного числа оборотов даже при большой нагрузке
- ▶ Инновационная система зажима обеспечивает беззасторную фиксацию шарошек для точного выполнения работ
- ▶ Компактная и эргономичная форма для всевозможных работ по шлифованию



Технические данные	... см. с. 228
Код для заказа	0 601 221 ...
Номинальная потребляемая мощность	650 Вт
Число оборотов холостого хода	10 000 – 28 000 об/мин
Патрон	цанговый зажим до 8 мм
Комплект поставки	... 100
Гаечный ключ 13 мм (№ запасной части 3 607 950 025)	x
Гаечный ключ 19 мм (№ запасной части 3 607 950 024)	x
Зажимной блок (зажимная гайка и цанговый зажим 6 мм, № запасной части 3 607 030 474)	x

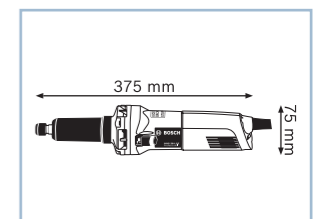

Прямая шлифмашина**GGG 28 LP Professional****Высокопроизводительный инструмент с выключателем PROtection**

- ▶ Выключатель типа «Deadman» (без фиксации) для мгновенного выключения инструмента
- ▶ Двигатель мощностью 500 Вт для выполнения сложных работ
- ▶ Высокая устойчивость к нагрузкам и долгий срок службы благодаря надежному двигателю

Другие преимущества

- ▶ Небольшой обхват рукоятки для более комфортной работы
- ▶ Длинный шлифовальный шпиндель для выполнения работ в труднодоступных местах
- ▶ Закаленный зажимной блок для безопасной фиксации принадлежности в течение длительного времени

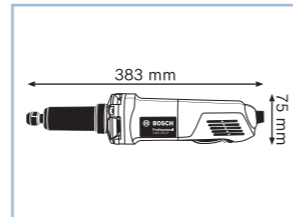
**Новинка!**

Технические данные	... см. с. 229
Код для заказа	0 601 225 ...
Номинальная потребляемая мощность	500 Вт
Число оборотов холостого хода	29 000 об/мин
Патрон	цанговый зажим до 8 мм
Комплект поставки	... 000
Гаечный ключ 13 мм (№ запасной части 3 607 950 025)	x
Гаечный ключ 19 мм (№ запасной части 3 607 950 024)	x
Зажимной блок (зажимная гайка и цанговый зажим 6 мм, № запасной части 3 607 030 474)	x

Прямая шлифмашина**GGG 8 CE Professional****Высокопроизводительный инструмент для обработки поверхностей**

- ▶ Двигатель мощностью 750 Вт с плавным пуском для обеспечения высокой производительности
- ▶ Практичная форма и высокий крутящий момент – оптимальный вариант для шлифования поверхностей ламельными шлифкругами, щетками и другими принадлежностями
- ▶ Система KickBack Stop распознает блокировку и немедленно отключает инструмент – для эффективной защиты пользователя

Другие преимущества

- ▶ Незначительные затраты на обслуживание благодаря оптимизированному сроку службы угольных щеток
- ▶ Функция константной электроники для поддержания постоянного числа оборотов даже при большой нагрузке
- ▶ Инновационная система зажима обеспечивает беззастывшую фиксацию шарошек для точного выполнения работ

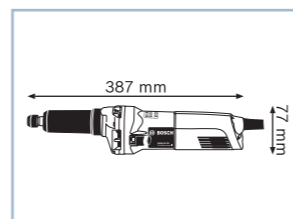

Технические данные	... см. с. 229
Код для заказа	0 601 222 ...
Номинальная потребляемая мощность	750 Вт
Число оборотов холостого хода	2500 – 8000 об/мин
Патрон	цанговый зажим до 8 мм
Комплект поставки	... 000
-	-

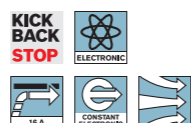
**Прямая шлифмашина****GGG 6 S Professional****Самый мощный инструмент от Bosch с быстрозажимной гайкой**

- ▶ Двигатель мощностью 1150 Вт для высокой производительности съема
- ▶ С быстрозажимной гайкой SDS для быстрой смены кругов без инструмента
- ▶ Блокировка непреднамеренного включения

Другие преимущества

- ▶ Предохранительный выключатель Tricontrol
- ▶ Угольные щетки с функцией отключения для обеспечения высокой степени защиты двигателя
- ▶ Удобство использования, в том числе и для левшей

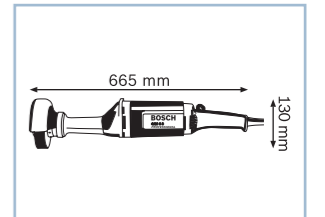

Технические данные	... см. с. 229
Код для заказа	0 601 214 ...
Номинальная потребляемая мощность	1150 Вт
Число оборотов холостого хода	6800 об/мин
Патрон	диаметр 20 мм/шпиндель M 14
Комплект поставки	... 108
Стопорный штифт (1 603 101 017)	x
Круглая гайка (1 603 345 034)	x
Быстрозажимная гайка SDS для конических кругов (3 603 301 011)	x
Защитный кожух (№ запасной части 3 605 510 014)	x
Шестигранный торцевой ключ SW 6 (№ запасной части 1 907 950 007)	x
Зажимной фланец диаметром 65 мм (1 605 703 065)	x
Ключ под два отверстия (1 607 950 048)	x

**Прямая шлифмашина****GGG 16 Professional****Самый мощный инструмент Bosch с цанговым зажимом**

- ▶ Двигатель мощностью 900 Вт
- ▶ Подходит для всех шлифинструментов с диаметром хвостовика 6, 8, 10 мм и 1/4"
- ▶ Особо точное вращение благодаря цанговому зажиму

Другие преимущества





- ▶ Особо точное вращение благодаря цанговому зажиму
- ▶ Блокировка непреднамеренного включения
- ▶ Угольные щетки с функцией отключения для обеспечения высокой степени защиты двигателя
- ▶ Удобство использования, в том числе и для левшей

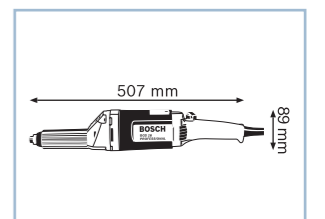

Технические данные	... см. с. 229
Код для заказа	0 601 209 ...
Номинальная потребляемая мощность	900 Вт
Число оборотов холостого хода	16 000 об/мин
Патрон	цанговые зажимы диам. до 10 мм
Комплект поставки	... 103
Гаечный ключ SW 14 (1 607 950 511)	x
Гаечный ключ SW 22 (№ запасной части 1 607 950 505)	x
Цанговый патрон 8 мм (1 608 570 041)	x



Прямые шлифмашины	GGG 28 C Professional	GGG 28 CE Professional	GGG 28 LC Professional	GGG 28 LCE Professional
				
Технические данные	0 601 220 ...	0 601 220 ...	0 601 221 ...	0 601 221 ...
Патрон	цанговый зажим до 8 мм	цанговый зажим до 8 мм	цанговый зажим до 8 мм	цанговый зажим до 8 мм
Номинальная потребляемая мощность	650 Вт	650 Вт	650 Вт	650 Вт
Выходная мощность	380 Вт	380 Вт	380 Вт	380 Вт
Число оборотов холостого хода	28 000 об/мин	10 000 – 28 000 об/мин	28 000 об/мин	10 000 – 28 000 об/мин
Диаметр шейки шпинделя	43 мм	43 мм	43 мм	43 мм
Вес	1,4 кг	1,4 кг	1,6 кг	1,6 кг
Комплект поставки	... 000	... 100	... 000	... 100
2 гаечных ключа SW 19 (№ запасной части 3 607 950 024)	x	x	–	–
Гаечный ключ 13 мм (№ запасной части 3 607 950 025)	–	–	x	x
Гаечный ключ 19 мм (№ запасной части 3 607 950 024)	–	–	x	x
Зажимной блок (зажимная гайка и цанговый зажим 6 мм, № запасной части 3 607 030 474)	x	x	x	x

Прямые шлифмашины	GGG 28 LP Professional	GGG 8 CE Professional	GGG 6 S Professional	GGG 16 Professional
				
Технические данные	0 601 225 ...	0 601 222 ...	0 601 214 ...	0 601 209 ...
Сменные инструменты	–	–	конические шлифкруги со связующим составом из синтетической смолы, мин. 45 м/с, диам. до 125 мм x 32/26, плетеные круглые проволочные щетки диам. до 125 мм	шарошки, мин. 45 м/с, диам. до 50 мм x ширина
Патрон	цанговый зажим до 8 мм	цанговый зажим до 8 мм	диаметр 20 мм/шпиндель M 14	цанговые зажимы диам. до 10 мм
Номинальная потребляемая мощность	500 Вт	750 Вт	1150 Вт	900 Вт
Выходная мощность	280 Вт	420 Вт	670 Вт	480 Вт
Число оборотов холостого хода	29 000 об/мин	2500 – 8000 об/мин	6800 об/мин	16 000 об/мин
Диаметр шейки шпинделя	38 мм	43 мм	43 мм	–
Вес	1,6 кг	1,7 кг	3,9 кг	3,0 кг
Комплект поставки	... 000	... 000	... 108	... 103
Гаечный ключ 13 мм (№ запасной части 3 607 950 025)	x	–	–	–
Гаечный ключ 19 мм (№ запасной части 3 607 950 024)	x	–	–	–
Стопорный штифт (1 603 101 017)	–	–	x	–
Гаечный ключ SW 14 (1 607 950 511)	–	–	–	x
Гаечный ключ SW 22 (№ запасной части 1 607 950 505)	–	–	–	x
Круглая гайка (1 603 345 034)	–	–	x	–
Быстрозажимная гайка SDS для конических кругов (3 603 301 011)	–	–	x	–
Защитный кожух (№ запасной части 3 605 510 014)	–	–	x	–
Шестигранный торцовый ключ SW 6 (№ запасной части 1 907 950 007)	–	–	x	–
Зажимной блок (зажимная гайка и цанговый зажим 6 мм, № запасной части 3 607 030 474)	x	–	–	–
Зажимной фланец диаметром 65 мм (1 605 703 065)	–	–	x	–
Цанговый патрон 8 мм (1 608 570 041)	–	–	–	x
Ключ под два отверстия (1 607 950 048)	–	–	x	–



Принадлежности для прямых шлифмашин

Опорный фланец

	Розн.тр.уп.	Розн.ед.уп.	Код для заказа
Зажимной фланец для конических кругов (без рис.) Для GGS 6 S Professional	1	1	1 605 703 065

Цанговые зажимы



Диаметр, мм	Диаметр, дюймы	Розн.тр.уп.	Розн.ед.уп.	Код для заказа
Цанговый патрон без зажимной гайки Для GGS 28 C; GGS 28 CE; GGS 28 LC; GGS 28 LCE Professional				
3	-	1	1	2 608 570 136
6	-	1	1	2 608 570 137
8	-	1	1	2 608 570 138
-	1/8	1	1	2 608 570 139
-	1/4	1	1	2 608 570 140



Цанговый патрон без зажимной гайки Для GGS 28 C; GGS 28 CE; GGS 28 LC; GGS 28 LCE Professional				
-	-	1	1	2 608 570 141



Цанговый патрон, с зажимной гайкой Для GGS 16 Professional				
6	-	1	1	1 608 570 043
8	-	1	1	1 608 570 041
-	1/4	1	1	1 608 570 042

Принадлежности



Диаметр, мм	Розн.тр.уп.	Розн.ед.уп.	Код для заказа
Зажим			
35	1	1	1 608 040 047



Гаечный ключ с одним зевом Для GGS 16 Professional			
-	1	1	1 607 950 511
-	1	1	1 607 950 525



Круглая гайка для прямых кругов Для GGS 6 S Professional			
-	1	1	1 603 345 034



Быстрозажимная гайка, конусная Для GGS 6 S Professional			
-	1	1	3 603 301 011



Рожковый ключ под два отверстия, прямой для крепления всех кругов на двуручные угловые шлифмашинки и прямые шлифмашинки Для GGS 6 S Professional; GWS 22-180 JH; GWS 22-180 LVI; GWS 22-230 JH; GWS 22-230 LVI; GWS 24-180 JH; GWS 24-180 LVI; GWS 24-230 JH; GWS 24-230 JVX; GWS 24-230 LVI; GWS 26-180 JH; GWS 26-180 LVI; GWS 26-230 JH; GWS 26-230 LVI Professional			
-	1	1	1 607 950 048

Точило с двумя шлифовальными кругами

GBG 6 Professional

Компактная машина для вашей мастерской

- ▶ Компактное исполнение
- ▶ Долговечный асинхронный двигатель с низким уровнем шума и вибраций
- ▶ Шарикоподшипники в капсулированном исполнении для долгого срока службы двигателя

Другие преимущества

- ▶ Регулируемые без дополнительных инструментов подставки для заготовок
- ▶ Большие стекла для оптимальной защиты глаз от искр
- ▶ Резиновые ножки для повышения устойчивости



Технические данные	... см. с. 232
Код для заказа	0 601 27A ...
Номинальная потребляемая мощность	350 Вт
Диаметр шлифкруга	150 мм
Толщина шлифкруга	20 мм
Посадочный размер шлифкруга	20 мм
Число оборотов холостого хода	2900 об/мин
Комплект поставки	... 000
Шлифкруг, нормальное зерно 24	x
Шлифкруг, нормальное зерно 60	x

Новинка!

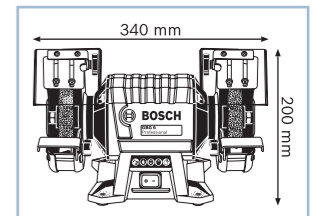

Точило с двумя шлифовальными кругами

GBG 8 Professional

Надежное и эффективное точило с двумя шлифовальными кругами для самых сложных задач

- ▶ Долговечный асинхронный двигатель с низким уровнем шума и вибраций
- ▶ Шарикоподшипники в капсулированном исполнении для долгого срока службы двигателя
- ▶ Регулируемые без дополнительных инструментов подставки для заготовок

Другие преимущества

- ▶ Большие стекла для оптимальной защиты глаз от искр
- ▶ Резиновые ножки для повышения устойчивости



Технические данные	... см. с. 232
Код для заказа	0 601 27A ...
Номинальная потребляемая мощность	600 Вт
Диаметр шлифкруга	200 мм
Толщина шлифкруга	25 мм
Посадочный размер шлифкруга	32 мм
Число оборотов холостого хода	2900 об/мин
Комплект поставки	... 100
Шлифкруг, нормальное зерно 24	x
Шлифкруг, нормальное зерно 60	x

Новинка!

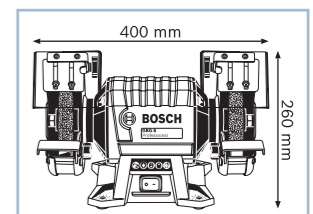

Точила с двумя шлифовальными кругами**GBG 6**
Professional**GBG 8**
Professional

Технические данные	0 601 27A...	0 601 27A...
Диаметр шлифкруга	150 мм	200 мм
Толщина шлифкруга	20 мм	25 мм
Посадочный размер шлифкруга	20 мм	32 мм
Размер зерна	24 + 60	24 + 60
Номинальная потребляемая мощность	350 Вт	600 Вт
Вес	10,3 кг	16,4 кг
Число оборотов холостого хода	2900 об/мин	2900 об/мин
Комплект поставки		
	... 000	... 100
Шлифкруг, нормальное зерно 24	x	x
Шлифкруг, нормальное зерно 60	x	x

**Ножницы****GSC 160 Professional****Удобный инструмент с высочайшей скоростью резания**

- ▶ Компактный, удобный в использовании инструмент с самым маленьким обхватом рукоятки в своем классе
- ▶ Высочайшая скорость резания при небольшой затрате сил
- ▶ Отличное прохождение кривых

Другие преимущества

- ▶ Удобный для включения ползунковый выключатель
- ▶ Оптимальный вид линии реза
- ▶ Надежное исполнение для длительного использования
- ▶ Двигатель мощностью 500 Вт
- ▶ Предохранительный выключатель

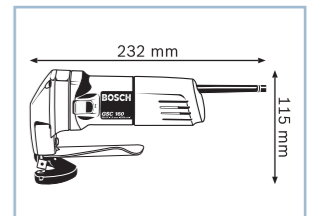

Технические данные	... см. с. 236
Код для заказа	0 601 500 ...
Номинальная потребляемая мощность	500 Вт
Макс. производительность резания стали (400 Н/мм ²)	1,6 мм
Макс. производительность резания стали (600 Н/мм ²)	1,2 мм
Макс. производительность резания стали (800 Н/мм ²)	0,7 мм
Комплект поставки	... 408
Нож (2 608 635 243)	x
Шестигранный торцовый ключ SW 3 (№ запасной части 1 907 950 004)	x

**Ножницы****GSC 2,8 Professional****Изящный инструмент с поворотным ножом**

- ▶ Изящная конструкция благодаря планетарному механизму
- ▶ Поворотный нож для особенно высокой экономичности
- ▶ Грибовидная рукоятка для удобного и безопасного ведения инструмента

Другие преимущества

- ▶ Узкий радиус дуги для выполнения пропилов по сгибам
- ▶ Удобный для включения ползунковый выключатель
- ▶ Оптимальный вид линии реза
- ▶ Надежное исполнение для длительного использования
- ▶ Двигатель мощностью 500 Вт
- ▶ Предохранительный выключатель



Технические данные	... см. с. 236
Код для заказа	0 601 506 ...
Номинальная потребляемая мощность	500 Вт
Макс. производительность резания стали (400 Н/мм ²)	2,8 мм
Макс. производительность резания стали (600 Н/мм ²)	2,2 мм
Макс. производительность резания стали (800 Н/мм ²)	1,9 мм
Комплект поставки	... 108
Установочный калибр (№ запасной части 2 607 970 001)	x
Нож (2 607 010 025)	x
Шестигранный торцовый ключ SW 2,5 (№ запасной части 1 907 950 003)	x
Шестигранный торцовый ключ SW 5 (№ запасной части 1 907 950 006)	x

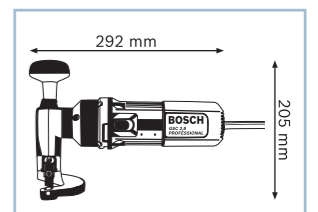

Ножницы**GSZ 160 Professional****Удобный инструмент для резания без деформации**

- ▶ Резка без деформации с помощью двух ножей
- ▶ Легкость извлечения из зажима
- ▶ Компактная конструкция с двигателем мощностью 500 Вт

Другие преимущества

- ▶ Оптимальный вид линии реза
- ▶ Надежное исполнение для длительного использования
- ▶ Смена ножей без инструмента, простая замена лезвий
- ▶ Предохранительный выключатель

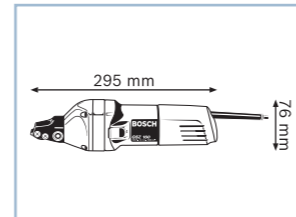

Технические данные	... см. с. 236
Код для заказа	0 601 521 ...
Номинальная потребляемая мощность	500 Вт
Число ходов при нагрузке	3600 ходов/мин
Число ходов холостого хода	5600 ходов/мин
Комплект поставки	... 003
Нож (встроенный) (2 608 635 406)	x
Режущая пара (2 608 635 410)	x
Шестигранный торцовый ключ SW 2,5 (№ запасной части 1 907 950 003)	x

Высечные ножницы**GNA 16 (SDS) Professional****Самый маленький и удобный инструмент от Bosch в своем классе**

- ▶ Изящная, узкая конструкция для оптимального удобства использования
- ▶ Для внутренних вырезов
- ▶ Свободная работа по разметке и шаблону

Другие преимущества

- ▶ Фиксируемая матрица для прямых прорезов
- ▶ Замена пуансона и матрицы без инструмента (система SDS)
- ▶ Легкосменные режущие инструменты

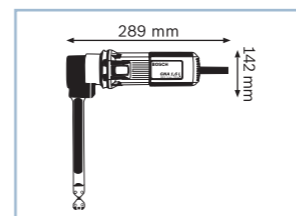

Технические данные	... см. с. 237
Код для заказа	0 601 529 ...
Номинальная потребляемая мощность	350 Вт
Макс. производительность резания стали (400 Н/мм ²)	1,6 мм
Макс. производительность резания стали (600 Н/мм ²)	1,0 мм
Макс. производительность резания стали (800 Н/мм ²)	0,7 мм
Комплект поставки	... 208
Матрица (2 608 639 028)	x
Пуансон (2 608 639 027)	x



См. ассортимент принадлежностей Bosch на www.bosch-professional.ru, а также в наших актуальных каталогах принадлежностей.

Высечные ножницы**GNA 2,0 Professional****Удобный инструмент для выполнения любых вырезов**

- ▶ Изящная, узкая конструкция для оптимального удобства использования
- ▶ Поворотная матрица для оптимальной обработки углов
- ▶ Легкосменные режущие инструменты

Другие преимущества

- ▶ Фиксируемая матрица для прямых прорезов
- ▶ Свободная работа по разметке и шаблону
- ▶ Для внутренних вырезов

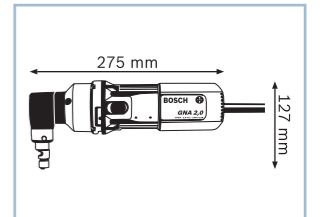

Технические данные	... см. с. 237
Код для заказа	0 601 530 ...
Номинальная потребляемая мощность	500 Вт
Макс. производительность резания стали (400 Н/мм ²)	2,0 мм
Макс. производительность резания стали (600 Н/мм ²)	1,4 мм
Макс. производительность резания стали (800 Н/мм ²)	1,0 мм
Комплект поставки	... 103
Матрица (2 608 639 900)	x
Шестигранный торцовый ключ SW 2,5 (№ запасной части 1 907 950 003)	x
Пуансон (2 608 639 013)	x

Высечные ножницы**GNA 3,5 Professional****Самый мощный ножницы по металлу**

- ▶ Двигатель мощностью 620 Вт
- ▶ Прекрасно подходят для резания без деформации легированных сталей и листовой нержавеющей стали
- ▶ Свободная работа по разметке и шаблону

Другие преимущества

- ▶ Держатель матрицы устанавливается на толщину листа, обеспечивает работу без вибраций
- ▶ Высокая износостойкость пуансона и матрицы обеспечивает большую производительность
- ▶ Матрицы могут меняться, пуансоны можно затачивать
- ▶ Отключаемые угольные щетки
- ▶ Удобство использования, в том числе и для левшей

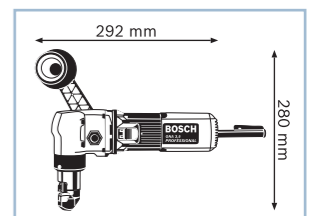

Технические данные	... см. с. 237
Код для заказа	0 601 533 ...
Номинальная потребляемая мощность	620 Вт
Макс. производительность резания стали (400 Н/мм ²)	3,5 мм
Макс. производительность резания стали (600 Н/мм ²)	2,4 мм
Макс. производительность резания стали (800 Н/мм ²)	1,6 мм
Комплект поставки	... 103
Держатель (2 607 001 190)	x
Матрица (2 608 639 026)	x
Шестигранный торцовый ключ SW 4 (1 907 950 005)	x
Пуансон (2 608 639 025)	x
Дополнительная рукоятка (2 602 025 075)	x

№ запасной части = код для заказа запасной части

Лобзиковая пила

GST 25 Metal Professional

Высокоточная резка металла

- ▶ Адаптированный специально для металлообработки короткий ход для превосходной плавности хода
- ▶ 2-ступенчатое маятниковое движение для наилучшего контроля при резке металла
- ▶ Оптимально подходящие для инструмента пильные полотна для отличных показателей производительности при обработке металла

Другие преимущества

- ▶ Электронная система регулирования для работы в зависимости от материала и обеспечения необходимого резерва мощности при решении сложных задач
- ▶ Высокий уровень комфорта благодаря Bosch SDS – системе простой замены пильного полотна без использования дополнительного инструмента



Технические данные	... см. с. 238
Код для заказа	0 601 516 ...
Номинальная потребляемая мощность	670 Вт
Число ходов на холостом ходу	500 – 2600 ходов/мин
Комплект поставки	... 000
3 пильных полотен T118GFS - Special for Inox (2 608 636 498)	x
3 пильных полотен T121AF - Speed for Metal (2 608 636 698)	x
3 пильных полотен T127D - Special for Alu (2 608 631 508)	x
3 пильных полотен T227D - Special for Alu (2 608 631 671)	x
3 пильных полотен T321AF - Speed for Metal (2 608 636 704)	x
Кейс	x
Защита от сколов (2 607 010 079)	x
Угловая отвертка (1 907 950 006)	x

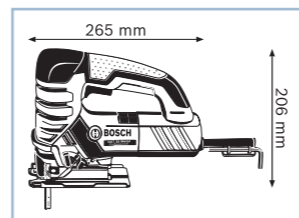
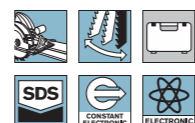

Ножницы

	GSC 160 Professional	GSC 2,8 Professional	GSZ 160 Professional
--	----------------------	----------------------	----------------------



Технические данные	0 601 500 ...	0 601 506 ...	0 601 521 ...
Макс. производительность резания стали (400 Н/мм ²)	1,6 мм	2,8 мм	1,6 мм
Макс. производительность резания стали (600 Н/мм ²)	1,2 мм	2,2 мм	1,2 мм
Макс. производительность резания стали (800 Н/мм ²)	0,7 мм	1,9 мм	–
Макс. производительность резания алюминия (200 Н/мм ²)	2,2 мм	3,5 мм	2,0 мм
Число ходов при нагрузке	3500 ходов/мин	1500 ходов/мин	3600 ходов/мин
Число ходов холостого хода	5000 ходов/мин	2400 ходов/мин	5600 ходов/мин
Вес	1,8 кг	2,7 кг	1,6 кг
Номинальная потребляемая мощность	500 Вт	500 Вт	500 Вт
Выходная мощность	270 Вт	270 Вт	270 Вт
Комплект поставки	... 408	... 108	... 003
Установочный калибр (№ запасной части 2 607 970 001)	–	x	–
Нож (2 607 010 025)	–	x	–
Нож (2 608 635 243)	x	–	–
Нож (встроенный) (2 608 635 406)	–	–	x
Режущая пара (2 608 635 410)	–	–	x
Шестигранный торцевой ключ SW 2,5 (№ запасной части 1 907 950 003)	–	x	x
Шестигранный торцевой ключ SW 3 (№ запасной части 1 907 950 004)	x	–	–
Шестигранный торцевой ключ SW 5 (№ запасной части 1 907 950 006)	–	x	–

Высечные ножницы

GNA 16 (SDS) Professional

GNA 2,0 Professional

GNA 3,5 Professional



Технические данные	0 601 529 ...	0 601 530 ...	0 601 533 ...
Ширина дорожки	5 мм	6 мм	6 мм
Предв. сверление для внутренних вырезов	21 мм	16 мм	41 мм
Самый малый радиус	40 мм	3 мм	70 мм
Число ходов при нагрузке	1600 ходов/мин	1500 ходов/мин	670 ходов/мин
Число ходов холостого хода	2200 ходов/мин	2400 ходов/мин	1000 ходов/мин
Макс. производительность резания стали (400 Н/мм ²)	1,6 мм	2,0 мм	3,5 мм
Макс. производительность резания стали (600 Н/мм ²)	1,0 мм	1,4 мм	2,4 мм
Макс. производительность резания стали (800 Н/мм ²)	0,7 мм	1,0 мм	1,6 мм
Макс. производительность резания алюминия (200 Н/мм ²)	2,0 мм	2,5 мм	4,0 мм
Номинальная потребляемая мощность	350 Вт	500 Вт	620 Вт
Выходная мощность	160 Вт	270 Вт	340 Вт
Вес	1,7 кг	2,0 кг	3,5 кг

Комплект поставки	... 208	... 103	... 103
Держатель (2 607 001 190)	–	–	x
Матрица (2 608 639 026)	–	–	x
Матрица (2 608 639 028)	x	–	–
Матрица (2 608 639 900)	–	x	–
Шестигранный торцевой ключ SW 2,5 (№ запасной части 1 907 950 003)	–	x	–
Шестигранный торцевой ключ SW 4 (1 907 950 005)	–	–	x
Пуансон (2 608 639 013)	–	x	–
Пуансон (2 608 639 025)	–	–	x
Пуансон (2 608 639 027)	x	–	–
Дополнительная рукоятка (2 602 025 075)	–	–	x







Лобзиковая пила		GST 25 Metal Professional	
			
Технические данные		0 601 516 ...	
Глубина резания в древесине		80 мм	
Глубина резания алюминия		25 мм	
Глубина резания нелегированной стали		15 мм	
Номинальная потребляемая мощность		670 Вт	
Вес		2,7 кг	
Длина кабеля		2,3 м	
Длина хода		24 мм	
Число ходов на холостом ходу		500 – 2600 ходов/мин	
Комплект поставки		... 000	
3 пильных полотна T118GFS - Special for Inox (2 608 636 498)		x	
3 пильных полотна T121AF - Speed for Metal (2 608 636 698)		x	
3 пильных полотна T127D - Special for Alu (2 608 631 508)		x	
3 пильных полотна T227D - Special for Alu (2 608 631 671)		x	
3 пильных полотна T321AF - Speed for Metal (2 608 636 704)		x	
Кейс		x	
Защита от сколов (2 607 010 079)		x	
Угловая отвертка (1 907 950 006)		x	





См. ассортимент принадлежностей Bosch на www.bosch-professional.ru, а также в наших актуальных каталогах принадлежностей.

Принадлежности для ножниц и высечных ножниц

Пуансоны

	Розн.тр.уп.	Розн.ед.уп.	Код для заказа
 Пуансон для криволинейных пропилов Для GNA 2,0 Professional	1	1	2 608 639 013
 Пуансоны для прямых пропилов Для GNA 2,0 Professional	1	1	2 608 639 016
 Пуансоны для прямых пропилов Для GNA 16 (SDS) Professional	1	1	2 608 639 027
 Пуансоны для прямых пропилов Для GNA 3,5 Professional	1	1	2 608 639 025
 Универсальный пуансон Для GNA 2,0 Professional	1	1	2 608 639 022

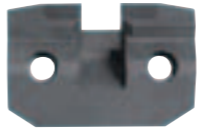
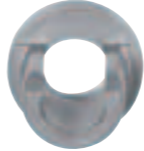
Матрицы

	Розн.тр.уп.	Розн.ед.уп.	Код для заказа
 Матрица подходит для плоских листовых материалов толщиной до 2 мм Для GNA 2,0 Professional	1	1	2 608 639 900
 Матрица подходит для волнистых и почти любых трапециевидных листовых металлов толщиной до 1,2 мм Для GNA 3,5 Professional	1	1	2 608 639 026
 Матрица подходит для волнистых и почти любых трапециевидных листовых металлов толщиной до 1,2 мм Для GNA 16 (SDS) Professional	1	1	2 608 639 028
 Матрица подходит для волнистых и почти любых трапециевидных листовых металлов толщиной до 1,2 мм Для GNA 2,0 Professional	1	1	2 608 639 021
 Специальная матрица и пуансон для волнистых и почти любых трапециевидных листовых металлов толщиной до 1,2 мм Для GNA 2,0 Professional	1	1	2 608 639 902

Розн.ед.уп. = единица розничной упаковки/Розн.тр.уп. = единица транспортной упаковки (минимальный объем заказа для Розн.ед.уп./код для заказа)

Принадлежности для ножниц и высечных ножниц

Наборы ножей для ножниц



	Розн.тр.уп.	Розн.ед.уп.	Код для заказа
Набор из 5 ножей подходит для листового материала Для GSC 2,8 Professional	1	5	2 607 010 025

Нижний нож для листовых и универсальных ножниц Bosch



	Розн.тр.уп.	Розн.ед.уп.	Код для заказа
Верхний и нижний ножи Для GSC 10,8 V-LI; GSC 160 Professional	1	1	2 608 635 243

Ножи для ножниц Bosch GSZ 160 Professional



	Розн.тр.уп.	Розн.ед.уп.	Код для заказа
Набор режущих гребенок из 2 режущих гребенок и 4 винтов	1	1	2 608 635 410

Принадлежности для ножниц и высечных ножниц

Ножи для ножниц Bosch GSZ 160 Professional



	Розн.тр.уп.	Розн.ед.уп.	Код для заказа
Ножи прямые для листов толщиной до 1,6 мм	1	1	2 608 635 406
Ножи прямые для листов толщиной до 1,0 мм	1	1	2 608 635 407
Ножи криволинейные	1	1	2 608 635 408
Ножи из хромированной стали для резки листовой стали Inox	1	1	2 608 635 409

Рукоятка



► Для левшей, так и для правшей

	Розн.тр.уп.	Розн.ед.уп.	Код для заказа
Рукоятка Для всех двуручных угловых шлифмашин Bosch с M 14 Для GDS 24; GDS 30; GNA 3,5; GNF 65 A Professional	1	1	2 602 025 075



Вертикальные фрезерные машины, рубанки и шлифмашины для превосходных результатов работы

Профессиональная обработка поверхности – это чистые кромки при фрезеровании, съем стружки при строгании с точностью до миллиметра и оптимальное качество поверхностей после шлифования. Bosch предлагает подходящее решение для каждой из этих задач – электроинструменты, комбинирующие в себе высокую производительность и точность. Для вас это означает всегда первоклассные результаты работы.

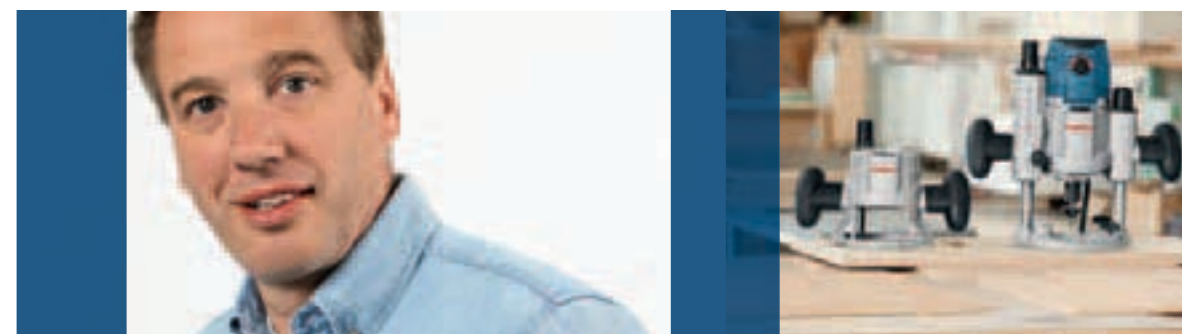

Проверено профессионалами:
универсальная фрезерная машина GMF 1600 CE Professional

«GMF 1600 CE Professional объединяет основные преимущества копировальной и погружной фрезерной машины в одном инструменте. Благодаря мощному двигателю и инновационным характеристикам этот фрезер устанавливает новые стандарты.»

Алан Хольтхам, столяр

Эксцентриковая шлифмашина**GEX 125-1 AE Professional****комфортное шлифование в любом рабочем положении**

- ▶ Компактная и эргономичная конструкция с тремя большими мягкими накладками для различных положений рукоятки и исключительного удобства в работе
- ▶ Система микрофильтрации Bosch — эффективная система пылеудаления
- ▶ Предварительный выбор числа оборотов в зависимости от обрабатываемого материала

Другие преимущества

- ▶ Тормоз шлифтарелки предотвращает повреждение (царапины) обрабатываемой детали
- ▶ Эксцентрическое движение плюс вращение обеспечивают максимально тонкое шлифование при высокой производительности
- ▶ Липучка для быстрой и удобной замены шлифлистов

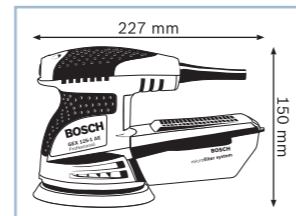

Технические данные		... см. с. 247
Код для заказа	0 601 387 ...	
Номинальная потребляемая мощность	250 Вт	
Диам. тарельчатого шлифкруга	125 мм	
Диапазон колебаний	2,5 мм	
Комплект поставки	... 500	
Блок системы микрофильтрации (№ запасной части 2 609 199 133)	x	
Шлифлист K80	x	

**Эксцентриковая шлифмашина****GEX 125-150 AVE Professional****Вредные вибрации теперь в прошлом**

- ▶ Уникальная система гашения вибрации: минимум вибраций даже при длительном использовании
- ▶ Превосходное качество обработки поверхности: для обеспечения равномерного прижима шлифовальный блок отделен от корпуса
- ▶ Высокая гибкость при любом применении благодаря различному диаметру тарельчатого шлифкруга (на выбор: 150 мм или 125 мм)

Другие преимущества

- ▶ Непосредственное подсоединение к пылесосу или блоку системы микрофильтрации для работы без пыли в любых условиях

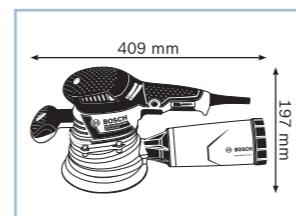

Технические данные			... см. с. 247
Код для заказа	0 601 37В ...		
Номинальная потребляемая мощность	400 Вт		
Диам. тарельчатого шлифкруга	150 мм		
Диапазон колебаний	4 мм		
Комплект поставки	... 101	... 102	
Ключ с внутренним шестигранником	x	x	
Картон	-	x	
L-BOXX 238 (2 608 438 693)	x	-	
Блок системы микрофильтрации (2 605 411 233)	x	x	
Шлифлист K120 (2 608 607 424)	x	x	
Шлифлист K120 (2 608 607 481)	x	x	
Опорная тарелка (125 мм) (2 608 601 207)	x	x	
Опорная тарелка (150 мм) (2 608 601 115)	x	x	
Опорная тарелка (150 мм) 8+1 отверстие (2 608 601 185)	x	-	
Дополнительная рукоятка	x	x	

**Эксцентриковая шлифмашина****GEX 125 AC Professional****Шлифмашина с высокой производительностью съема**

- ▶ Эксцентрическое движение плюс вращение обеспечивают максимально тонкое шлифование при высокой производительности
- ▶ Алюминиевый фланец подшипника для долгого срока службы и хорошей плавности хода
- ▶ С электронной системой регулировки и выбором правильного числа оборотов для любой области применения

Другие преимущества

- ▶ Тормоз шлифтарелки предотвращает повреждение (царапины) обрабатываемой детали
- ▶ Система микрофильтрации Bosch — это быстрое удаление пыли
- ▶ Липучка для быстрой и удобной замены шлифлистов
- ▶ Для шлифования и полирования древесины, металла и пластиков, красок и лаков, в том числе и на выпуклых поверхностях
- ▶ Подходит также и для левши

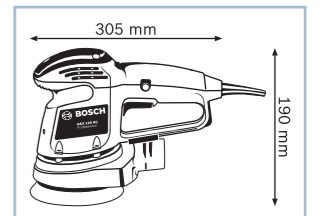

Технические данные		... см. с. 247
Код для заказа	0 601 372 ...	
Номинальная потребляемая мощность	340 Вт	
Диам. тарельчатого шлифкруга	125 мм	
Диапазон колебаний	5 мм	
Комплект поставки	... 565	
Переходники пылеотвода	x	
Переходник	x	
Шлифлист K80	x	

**Эксцентриковая шлифмашина****GEX 150 AC Professional****Шлифмашина с высокой производительностью съема**

- ▶ Эксцентрическое движение плюс вращение обеспечивают максимально тонкое шлифование при высокой производительности
- ▶ Алюминиевый фланец подшипника для долгого срока службы и хорошей плавности хода
- ▶ С электронной системой регулировки и выбором правильного числа оборотов для любой области применения

Другие преимущества

- ▶ Тормоз шлифтарелки предотвращает повреждение (царапины) обрабатываемой детали
- ▶ Система микрофильтрации Bosch — это быстрое удаление пыли
- ▶ Липучка для быстрой и удобной замены шлифлистов
- ▶ Для шлифования и полирования древесины, металла и пластиков, красок и лаков, в том числе и на выпуклых поверхностях
- ▶ Подходит также и для левши



Технические данные		... см. с. 248
Код для заказа	0 601 372 ...	
Номинальная потребляемая мощность	340 Вт	
Диам. тарельчатого шлифкруга	150 мм	
Диапазон колебаний	4 мм	
Комплект поставки	... 768	
Переходник пылеотвода	x	
Переходник	x	
Шлифлист K80	x	

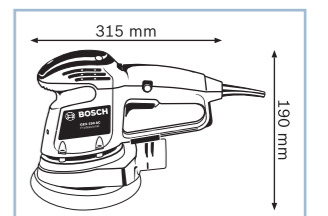

Эксцентриксовая шлифмашина**GEX 150 Turbo Professional****Три инструмента в одном**

- ▶ Одним нажатием переключение с тонкого на грубое шлифование или полирование
- ▶ Режим грубого шлифования (турборежим) обеспечивает экономию времени за счет в 5 раз большего объема снимаемого материала
- ▶ Долгий срок службы за счет отличной герметизации подшипников, защиты от перегрузок и надежного переключателя турборежима

Другие преимущества

- ▶ Самый маленький обхват рукоятки из имеющихся на рынке инструментов, компактность и небольшой вес делают работу с этим инструментом неустойчивой
- ▶ Износостойкий тормоз тарельчатого шлифкруга обеспечивает шлифование, не оставляющее следов на поверхности

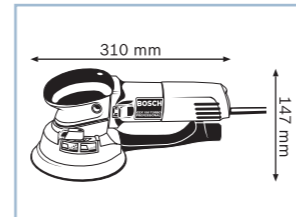

Технические данные	... см. с. 248
Код для заказа	0 601 250 ...
Номинальная потребляемая мощность	600 Вт
Диам. тарельчатого шлифкруга	150 мм
Диапазон колебаний	4,5 мм
Комплект поставки	... 788
Шлифлист K120 (2 608 607 424)	x
Отсек для ключей	x
Шестигранный торцевой ключ SW 5 (№ запасной части 1 907 950 006)	x
Дополнительная рукоятка (1 602 025 024)	x

**Эксцентриксовые шлифмашины****GEX 125-1 AE Professional****GEX 125-150 AVE Professional****GEX 125 AC Professional**

Технические данные	0 601 387 ...	0 601 378 ...	0 601 372 ...	
Диам. тарельчатого шлифкруга	125 мм	150 мм	125 мм	
Число оборотов холостого хода	7500 – 12 000 об/мин	5500 – 12 000 об/мин	4500 – 12 000 об/мин	
Частота колебаний	15 000 – 24 000 колебаний/мин	11 000 – 24 000 колебаний/мин	9 000 – 24 000 колебаний/мин	
Диапазон колебаний	2,5 мм	4 мм	5 мм	
Эксцентриситет	1,25 мм	2,00 мм	2,50 мм	
Крепление рабочего шлифматериала	липучка	липучка	липучка	
Номинальная потребляемая мощность	250 Вт	400 Вт	340 Вт	
Вес	1,3 кг	2,4 кг	2,0 кг	
Комплект поставки	... 500	... 101	... 102	... 565
Переходник пылеотвода	–	–	–	x
Переходник	–	–	–	x
Ключ с внутренним шестигранником	–	x	x	–
Картон	–	–	x	–
L-VOXX 238 (2 608 438 693)	–	x	–	–
Блок системы микрофильтрации (2 605 411 233)	–	x	x	–
Блок системы микрофильтрации (№ запасной части 2 609 199 133)	x	–	–	–
Шлифлист K120 (2 608 607 424)	–	x	x	–
Шлифлист K120 (2 608 607 481)	–	x	x	–
Шлифлист K80	x	–	–	x
Шлифлист (125 мм) (2 608 601 207)	–	x	x	–
Шлифлист (150 мм) (2 608 601 115)	–	x	x	–
Шлифлист (150 мм) 8+1 отверстие (2 608 601 185)	–	x	–	–
Дополнительная рукоятка	–	x	x	–



Эксцентрикые шлифмашины	GEX 150 AC Professional	GEX 150 Turbo Professional
		
Технические данные	0 601 372 ...	0 601 250 ...
Диам. тарельчатого шлифкруга	150 мм	150 мм
Число оборотов холостого хода	4500 – 12 000 об/мин	3100 – 6650 об/мин
Частота колебаний	9000 – 24 000 колебаний/мин	6200 – 13 300 колебаний/мин
Диапазон колебаний	4 мм	4,5 мм
Частота вращения шлифкруга	–	290 – 620 об/мин
Эксцентриситет	2,00 мм	2,25 мм
Крепление рабочего шлифматериала	липучка	липучка
Номинальная потребляемая мощность	340 Вт	600 Вт
Вес	2,1 кг	2,4 кг
Комплект поставки	... 768	... 788
Переходник пылеотвода	x	–
Переходник	x	–
Шлифлист K120 (2 608 607 424)	–	x
Шлифлист K80	x	–
Отсек для ключей	–	x
Шестигранный торцовый ключ SW 5 (№ запасной части 1 907 950 006)	–	x
Дополнительная рукоятка (1 602 025 024)	–	x



Принадлежности для эксцентрикых шлифмашин

Переходники для GEX 125 AC, GEX 150 AC, GEX 150 Turbo Professional



- ▶ Служат как дополнительная прокладка для очень мягкой обработки
- ▶ Оптимально для шлифования и полирования поверхностей сложного профиля и выпуклых поверхностей

Рабочий диаметр, мм	Розн.тр.уп.	Розн.ед.уп.	Код для заказа
Переходник, с отверстиями			
125	1	1	2 608 601 126
150	1	1	2 608 601 127

Тарельчатые шлифкруги для Bosch GEX 125-1 AE, GEX 125 AC, GEX 150 AC, GEX 150 Turbo Professional

- ▶ **Жесткие тарельчатые шлифкруги** (синего цвета) для черного шлифования с высокой производительностью съема и более низкого качества поверхности
- ▶ для шлифования краски, шпатлевки, гипса и необработанных пород натуральной древесины
- ▶ высокая прочность кромок – идеально подходит для обработки узких кромок
- ▶ **Тарельчатые шлифкруги средней жесткости** (черного цвета) для обычного и грубого шлифования
- ▶ **Мягкие тарельчатые шлифкруги** (серого цвета) для обычных шлифовальных работ
- ▶ Качественный съем и качественная обработка поверхности – универсальность применения
- ▶ **Сверхмягкие тарельчатые шлифкруги** (серого цвета) для деликатного шлифования и обработки криволинейных поверхностей/фасонных деталей
- ▶ Максимально высокое качество обработки поверхности при невысокой производительности съема.

Для промежуточного и чистового шлифования лака для столярных и отделочных работ и при обработке коряна

Исполнение	Диаметр, мм	Розн.тр.уп.	Розн.ед.уп.	Код для заказа
------------	-------------	-------------	-------------	----------------

Тарельчатый шлифкруг

Для GEX 125 AC Professional

сверхмягкий	125	1	1	2 608 601 117
мягкий	125	1	1	2 608 601 118

Тарельчатый шлифкруг

Для GEX 125 AC Professional

жесткий	125	1	1	2 608 601 119
---------	-----	---	---	---------------

Тарельчатый шлифкруг

Для GEX 125-150 AVE; GEX 150 AC; GEX 150 Turbo Professional

сверхмягкий	150	1	1	2 608 601 114
мягкий	150	1	1	2 608 601 115

Тарельчатый шлифкруг

Для GEX 125-150 AVE; GEX 150 AC; GEX 150 Turbo Professional

жесткий	150	1	1	2 608 601 116
---------	-----	---	---	---------------

Тарельчатый шлифкруг

Для GEX 125-150 AVE; GEX 150 Turbo Professional

мягкий	150	1	1	2 608 601 185
--------	-----	---	---	---------------

Тарельчатый шлифкруг

Для GEX 125-1 AE; GEX 125-150 AVE Professional

средней жесткости	125	1	1	2 608 601 607
-------------------	-----	---	---	---------------



Тарельчатый шлифкруг

Для GEX 125-1 AE Professional

сверхмягкий	125	1	1	2 608 000 351
средней жесткости	125	1	1	2 608 000 349
жесткий	125	1	1	2 608 000 352

Принадлежности для эксцентриковых шлифмашин

Рукоятки

	Розн.тр.уп.	Розн.ед.уп.	Код для заказа
 <p>Дополнительная рукоятка Для GEX 125-150 AVE; GSS 230 AVE; GSS 280 AVE Professional</p>	1	1	2 602 026 177
 <p>Дополнительная рукоятка Для GEX 125 AC; GEX 150 AC; GSS 230 AE; GSS 280 AE Professional</p>	1	1	2 602 026 070
 <p>Рукоятка для всех одноручных угловых шлифмашин и вариошлифмашин Bosch с резьбой M 10 Для GEX 150 Turbo; GWS 9-115; GWS 9-125; GWS 11-125 Professional</p>	1	1	1 602 025 024

Пылесборники и фильтр

	Розн.тр.уп.	Розн.ед.уп.	Код для заказа
 <p>Пылесборник для HW3, в сборе PEX 125 (старый, круглый патрубок) PBS 60; PBS 75 (круглый патрубок) Для GEX 125 AC; GEX 150 AC; GSS 280 AE Professional</p>	1	1	2 605 411 147
 <p>Крышка для пылесборника для HW3, в сборе</p>	1	1	2 605 190 266
 <p>Пылесборник с фильтром Для GEX 125-150 AVE; GSS 230 AVE; GSS 280 AVE Professional</p>	1	1	2 605 411 233
 <p>Фильтр Для GEX 125-150 AVE Professional</p>	1	1	2 605 190 930

Принадлежности для эксцентриковых шлифмашин

Переходник



► Для соединения электроинструментов и шланга

	Розн.тр.уп.	Розн.ед.уп.	Код для заказа
<p>Переходник для эксцентриковых, вибро- и мультишлифмашин Для GAS 35 L AFC; GAS 35 L SFC+; GAS 35 M AFC; GAS 55 M AFC; GEX 150 AC; GSS 140 A; GSS 230 AE; GSS 280 AE Professional</p>	1	1	2 600 306 007

Кейс

(см. также «Система хранения L-BOXX» на с. 16/17)



Исполнение (материал)	Ширина, мм	Высота, мм	Глубина, мм	Розн. тр.уп.	Розн. ед.уп.	Код для заказа
<p>Пластмассовый кейс Для GEX 125 AC; GEX 150 AC; GEX 150 Turbo Professional</p>						
K	720	317	173	1	1	2 605 438 186

Виброшлифмашина**GSS 140 A Professional****Надежная фиксация шлифлистов любого вида благодаря системе Easy-Fit**

- ▶ Отличное крепление шлифлиста без отрыва и провисания благодаря системе Easy-Fit от Bosch — для шлифбумаги как в рулоне, так и на липучке
- ▶ Система микрофильтрации Bosch — эффективная система пылеудаления
- ▶ Эргономичная конструкция с двумя мягкими накладками для двух положений рукоятки

Другие преимущества

- ▶ Низкий уровень шума для неустойчивой работы
- ▶ Долгий срок службы благодаря шарикоподшипникам с уплотнением и высококачественной шлифподшве
- ▶ Мощность 180 Вт для высокой производительности съема

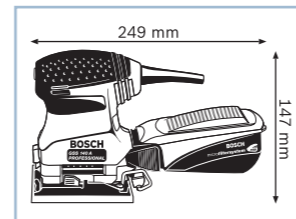

Технические данные	... см. с. 255
Код для заказа	0 601 297 ...
Номинальная потребляемая мощность	180 Вт
Частота колебаний холостого хода	24 000 колебаний/мин
Ширина шлифпластины	113 мм
Длина шлифпластины	105 мм
Комплект поставки	... 085
2 шлифлиста	x
Кейс (2 605 438 171)	x
Дырокол (№ запасной части 2 610 920 650)	x
Блок системы микрофильтрации (№ запасной части 2 605 411 203)	x

**Виброшлифмашина****GSS 23 A Professional****Первоклассный комфорт в базовой серии**

- ▶ Встроенная система микрофильтрации Bosch обеспечивает оптимальное удаление шлифовальной пыли
- ▶ Эргономичный дизайн корпуса с большой рукояткой с мягкой накладкой обеспечивают неустойчивое использование
- ▶ Надежная и усиленная конструкция для обеспечения максимального срока службы

Другие преимущества

- ▶ Сверхтвердая черная шлифподшва
- ▶ Мощность 190 Вт для высокой производительности съема

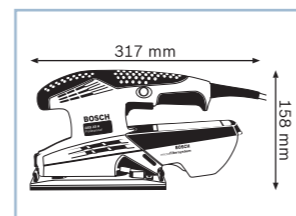

Технические данные	... см. с. 255
Код для заказа	0 601 070 ...
Номинальная потребляемая мощность	190 Вт
Частота колебаний холостого хода	24 000 колебаний/мин
Ширина шлифпластины	92 мм
Длина шлифпластины	182 мм
Комплект поставки	... 400
Блок системы микрофильтрации	x
Шлифлист	x

**Виброшлифмашина****GSS 23 AE Professional****Надежная фиксация шлифлистов любого вида благодаря системе Easy-Fit**

- ▶ Система Easy-Fit с автоматическим натяжением шкурки для оптимальной фиксации шкурки как в рулоне, так и на липучке
- ▶ Благодаря прочной фиксации шлифлиста обеспечивается высокое качество обработки поверхности и оптимальное взаимодействие со встроенным микрофильтром для удаления пыли во время работы
- ▶ Регулирующая электроника для выполнения работ в зависимости от обрабатываемого материала (это единственная шлифмашина в этом ценовом сегменте, которая оснащена такой электроникой)

Другие преимущества

- ▶ Низкий уровень шума для неустойчивой работы
- ▶ Долгий срок службы благодаря шарикоподшипникам с уплотнением и высококачественной белой шлифподшве
- ▶ Мощность 190 Вт для высокой производительности съема

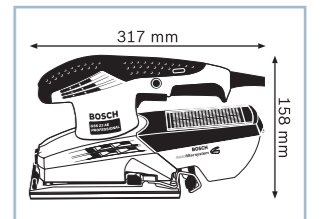
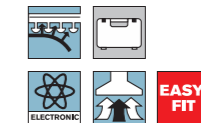

Технические данные	... см. с. 255
Код для заказа	0 601 070 ...
Номинальная потребляемая мощность	190 Вт
Частота колебаний холостого хода	14 000 – 24 000 колебаний/мин
Ширина шлифпластины	92 мм
Длина шлифпластины	182 мм
Комплект поставки	... 721
2 шлифлиста	x
Кейс (2 605 438 599)	x
Дырокол (2 608 190 016)	x
Блок системы микрофильтрации	x

**Виброшлифмашина****GSS 230 AE Professional****Шлифмашина для высочайшего качества обработки поверхности**

- ▶ Шлифпластина из высококачественного материала для высочайшего качества обработки поверхности и в 5 раз большего срока службы
- ▶ Низкий уровень шума и вибрации для неустойчивой работы
- ▶ Надежное уплотнение подшипников и алюминиевый опорный фланец для долгого срока службы

Другие преимущества

- ▶ Шлифование поверхностей вплотную к углам благодаря съемной дополнительной рукоятке
- ▶ Система микрофильтрации Bosch — это быстрое удаление пыли
- ▶ Подходит также и для левши

Технические данные	... см. с. 256
Код для заказа	0 601 292 ...
Номинальная потребляемая мощность	300 Вт
Частота колебаний холостого хода	11 000 – 22 000 колебаний/мин
Ширина шлифпластины	92 мм
Длина шлифпластины	182 мм
Комплект поставки	... 688
Блок системы микрофильтрации (2 605 411 147)	x
Шлифлист	x
Шестигранный торцевой ключ SW 5 (№ запасной части 1 907 950 006)	x
Дополнительная рукоятка (2 602 026 070)	x

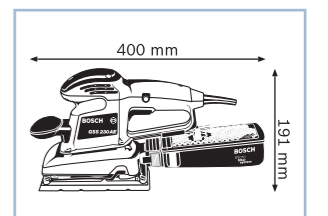

Виброшлифмашина

GSS 280 AE Professional

Шлифмашина для высочайшего качества обработки поверхности

- ▶ Высококачественные шлифпластины для отличного качества обработки поверхности и в 5 раз большим сроком службы по сравнению со шлифпластинами на резиновой основе
- ▶ Низкий уровень шума и вибрации для неустойчивой работы
- ▶ Оптимальное уплотнение подшипников и высококачественный алюминиевый опорный фланец для плавного хода и долгого срока службы двигателя

Другие преимущества

- ▶ Шлифование поверхностей вплотную к углам благодаря съемной дополнительной рукоятке
- ▶ Система микрофильтрации Bosch — быстрое удаление пыли



Технические данные	... см. с. 256	
Код для заказа	0 601 293 ...	
Номинальная потребляемая мощность	330 Вт	
Частота колебаний холостого хода	11 000 – 22 000 колебаний/мин	
Ширина шлифпластины	114 мм	
Длина шлифпластины	226 мм	
Комплект поставки	... 688	
Блок системы микрофильтрации (2 605 411 147)	x	
Шлифлист	x	
Шестигранный торцевой ключ SW 5 (№ запасной части 1 907 950 006)	x	
Дополнительная рукоятка (2 602 026 070)	x	

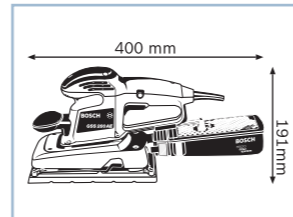

Виброшлифмашина

GSS 280 AVE Professional

Первоклассное качество обработки поверхности при низком уровне вибрации

- ▶ Минимум вибраций в своем классе инструментов (< 2,5 м/с²) благодаря разделенному корпусу двигателя
- ▶ Равномерное распределение усилия прижима для высокого качества обработки поверхности
- ▶ Оптимальная фиксация шлифлистов даже без липучки благодаря инновационной системе зажимов

Другие преимущества

- ▶ Непосредственное подсоединение к пылесосу или блоку системы микрофильтрации для работы без пыли в любых условиях
- ▶ Эргономичные поверхности с мягкой накладкой для оптимального удобства использования с дополнительной рукояткой и без нее



Технические данные	... см. с. 256	
Код для заказа	0 601 292 ...	
Номинальная потребляемая мощность	350 Вт	
Частота колебаний холостого хода	16 000 – 22 000 колебаний/мин	
Ширина шлифпластины	114 мм	
Длина шлифпластины	226 мм	
Комплект поставки	... 901	... 902
L-BOXX 238 (2 608 438 693)	x	–
Блок системы микрофильтрации (2 605 411 233)	x	x
Дополнительная рукоятка (2 602 026 177)	x	x

Новинка!

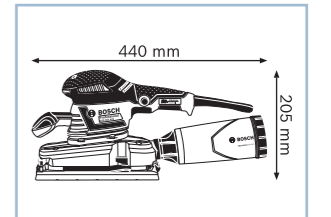

Виброшлифмашина

GSS 230 AVE Professional

Первоклассное качество обработки поверхности при низком уровне вибрации

- ▶ Минимум вибраций в своем классе инструментов (< 2,5 м/с²) благодаря разделенному корпусу двигателя
- ▶ Равномерное распределение усилия прижима для высокого качества обработки поверхности
- ▶ Оптимальная фиксация шлифлистов даже без липучки благодаря инновационной системе зажимов

Другие преимущества

- ▶ Непосредственное подсоединение к пылесосу или блоку системы микрофильтрации для работы без пыли в любых условиях
- ▶ Эргономичные поверхности с мягкой накладкой для оптимального удобства использования с дополнительной рукояткой и без нее



Технические данные	... см. с. 256	
Код для заказа	0 601 292 ...	
Номинальная потребляемая мощность	300 Вт	
Частота колебаний холостого хода	16 000 – 22 000 колебаний/мин	
Ширина шлифпластины	92 мм	
Длина шлифпластины	182 мм	
Комплект поставки	... 801	... 802
Картон	–	x
L-BOXX 238 (2 608 438 693)	x	–
Блок системы микрофильтрации (2 605 411 233)	x	x
Дополнительная рукоятка (2 602 026 177)	x	x

Новинка!

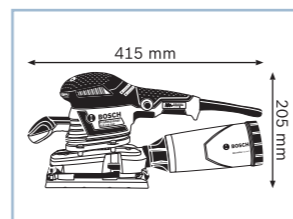
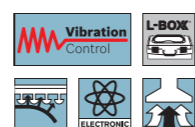

Виброшлифмашины

GSS 140 A Professional

GSS 23 A Professional

GSS 23 AE Professional



Технические данные	0 601 297 ...	0 601 070 ...	0 601 070 ...
Ширина шлифпластины	113 мм	92 мм	92 мм
Длина шлифпластины	105 мм	182 мм	182 мм
Ширина шлифлиста для крепления на зажимах	115 мм	93 мм	93 мм
Длина шлифлиста для крепления на зажимах	140 мм	230 мм	230 мм
Ширина шлифлиста с липучкой	115 мм	–	93 мм
Длина шлифлиста с липучкой	107 мм	–	185 мм
Номинальная потребляемая мощность	180 Вт	190 Вт	190 Вт
Число оборотов холостого хода	12 000 об/мин	12 000 об/мин	7 000 – 12 000 об/мин
Частота колебаний холостого хода	24 000 колебаний/мин	24 000 колебаний/мин	14 000 – 24 000 колебаний/мин
Диапазон колебаний	1,6 мм	2,0 мм	2,0 мм
Вес	1,4 кг	1,7 кг	1,7 кг
Комплект поставки	... 085	... 400	... 721
2 шлифлиста	x	–	x
Кейс (2 605 438 171)	x	–	–
Кейс (2 605 438 599)	–	–	x
Дырокол (2 608 190 016)	–	–	x
Дырокол (№ запасной части 2 610 920 650)	x	–	–
Блок системы микрофильтрации	–	x	x
Блок системы микрофильтрации (№ запасной части 2 605 411 203)	x	–	–
Шлифлист	–	x	–

Виброшлифмашины	GSS 230 AE Professional	GSS 230 AVE Professional
		
Технические данные	0 601 292 ...	0 601 292 ...
Ширина шлифпластины	92 мм	92 мм
Длина шлифпластины	182 мм	182 мм
Ширина шлифлиста для крепления на зажимах	93 мм	92 мм
Длина шлифлиста для крепления на зажимах	230 мм	230 мм
Ширина шлифлиста с липучкой	93 мм	92 мм
Длина шлифлиста с липучкой	185 мм	184 мм
Номинальная потребляемая мощность	300 Вт	300 Вт
Число оборотов холостого хода	5500 – 11 000 об/мин	8000 – 11 000 об/мин
Частота колебаний холостого хода	11 000 – 22 000 колебаний/мин	16 000 – 22 000 колебаний/мин
Диапазон колебаний	2,4 мм	2,4 мм
Вес	2,3 кг	2,5 кг
Комплект поставки	... 688	... 801 ... 802
Картон	–	– x
L-VOXX 238 (2 608 438 693)	–	x –
Блок системы микрофильтрации (2 605 411 147)	x	– –
Блок системы микрофильтрации (2 605 411 233)	–	x x
Шлифлист	x	– –
Шестигранный торцевой ключ SW 5 (№ запасной части 1 907 950 006)	x	– –
Дополнительная рукоятка (2 602 026 070)	x	– –
Дополнительная рукоятка (2 602 026 177)	–	x x

Виброшлифмашины	GSS 280 AE Professional	GSS 280 AVE Professional
		
Технические данные	0 601 293 ...	0 601 292 ...
Ширина шлифпластины	114 мм	114 мм
Длина шлифпластины	226 мм	226 мм
Ширина шлифлиста для крепления на зажимах	115 мм	115 мм
Длина шлифлиста для крепления на зажимах	280 мм	280 мм
Ширина шлифлиста с липучкой	115 мм	115 мм
Длина шлифлиста с липучкой	230 мм	230 мм
Номинальная потребляемая мощность	330 Вт	350 Вт
Число оборотов холостого хода	5500 – 11 000 об/мин	8000 – 11 000 об/мин
Частота колебаний холостого хода	11 000 – 22 000 колебаний/мин	16 000 – 22 000 колебаний/мин
Диапазон колебаний	2,4 мм	2,4 мм
Вес	2,6 кг	2,7 кг
Комплект поставки	... 688	... 901 ... 902
L-VOXX 238 (2 608 438 693)	–	x –
Блок системы микрофильтрации (2 605 411 147)	x	– –
Блок системы микрофильтрации (2 605 411 233)	–	x x
Шлифлист	x	– –
Шестигранный торцевой ключ SW 5 (№ запасной части 1 907 950 006)	x	– –
Дополнительная рукоятка (2 602 026 070)	x	– –
Дополнительная рукоятка (2 602 026 177)	–	x x

Принадлежности для виброшлифмашин

Шлифпластины для виброшлифмашин



Ширина пластины, мм	Длина пластины, мм	Розн.тр.уп.	Розн.ед.уп.	Код для заказа
Шлифпластина, удлиненная Треугольная форма для острых углов, двухсторонняя установка, с липучкой. Размеры см. дельташлифмашина Bosch/шлифлист для дельташлифмашины Bosch Для GSS 230 AE Professional				
93	185	1	1	2 608 000 189



Шлифпластина, удлиненная тонкое исполнение для жалюзи и других труднодоступных мест, с липучкой. Подходящие шлифлисты (93 x 280 мм) Для GSS 230 AE; GSS 280 AE Professional				
93	185	1	1	2 608 000 190



Шлифпластина с креплением на липучке, для обычных работ Для GSS 230 AE Professional				
93	185	1	1	2 608 000 202



Шлифпластина без крепления на липучке, для чистовых работ Для GSS 230 AE Professional				
93	185	1	1	2 608 000 213

Шлифпластина с креплением на липучке, для обычных работ Для GSS 280 AE Professional				
115	230	1	1	2 608 000 204

Шлифпластина без крепления на липучке, для чистовых работ Для GSS 280 AE Professional				
115	230	1	1	2 608 000 215

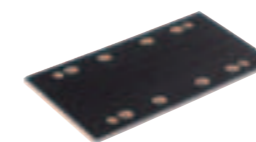

Шлифпластина Для GSS 23 AE Professional				
93	185	1	1	2 608 000 326

Переходники



- ▶ Переходник служит как дополнительная прокладка для очень мягкой обработки
- ▶ Оптимально для шлифования поверхностей сложного профиля и выпуклых поверхностей

Ширина пластины, мм	Длина пластины, мм	Розн.тр.уп.	Розн.ед.уп.	Код для заказа
Переходник, 8 отверстий (без рис.)				
80	133	1	1	2 608 601 128
93	185	1	1	2 608 601 129



Переходник, 14 отверстий				
115	230	1	1	2 608 601 130

Принадлежности для виброшлифмашин

Дыроколы для шлифлистов без отверстий



Ширина пластины, мм	Длина пластины, мм	Перфорация	Розн.тр.уп.	Розн.ед.уп.	Код для заказа
Дырокол из пластмассы					
93	230	8	1	1	2 608 190 016
115	280	14	1	1	2 608 190 017

Пылесборники и фильтр

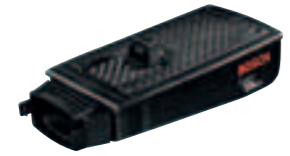

	Розн.тр.уп.	Розн.ед.уп.	Код для заказа
Пылесборник для HW3, в сборе PEX 125 (старый, круглый патрубок) PBS 60; PBS 75 (круглый патрубок) Для GEX 125 AC; GEX 150 AC; GSS 280 AE Professional			
	1	1	2 605 411 147

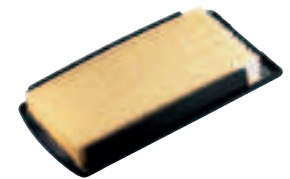

	Розн.тр.уп.	Розн.ед.уп.	Код для заказа
Крышка для пылесборника для HW3, в сборе			
	1	1	2 605 190 266



	Розн.тр.уп.	Розн.ед.уп.	Код для заказа
Пылесборник с фильтром Для GEX 125-150 AVE; GSS 230 AVE; GSS 280 AVE Professional			
	1	1	2 605 411 233



	Розн.тр.уп.	Розн.ед.уп.	Код для заказа
Фильтр Для GEX 125-150 AVE Professional			
	1	1	2 605 190 930

Рукоятка



	Розн.тр.уп.	Розн.ед.уп.	Код для заказа
Дополнительная рукоятка Для GEX 125 AC; GEX 150 AC; GSS 230 AE; GSS 280 AE Professional			
	1	1	2 602 026 070

Кейс

(см. также «Система хранения L-BOXX» на с. 16/17)



Исполнение (материал)	Ширина, мм	Высота, мм	Глубина, мм	Розн. тр.уп.	Розн. ед.уп.	Код для заказа
Пластмассовый кейс Для GSS 230 AE; GSS 280 AE Professional						
К	420	330	130	1	1	2 605 438 368

Ленточная шлифмашина

GBS 75 AE Set Professional

Надежный и удобный в использовании инструмент

- ▶ Очень удобная машина для снятия, выравнивания поверхности, зачистки древесины, пластика и металла
- ▶ Надежный зубчатый ремень и металлические зубчатые колеса для долгого срока службы
- ▶ Алюминиевые направляющие ролики, рассчитанные на самые высокие нагрузки

Другие преимущества

- ▶ Обеспечивает оптимальные результаты благодаря шлифпластине с графитовым покрытием



Технические данные	
Код для заказа	0 601 274 ...
Номинальная потребляемая мощность	750 Вт
Длина ленты	533 мм
Ширина ленты	75 мм
Ширина шлифленты	75 мм
Скорость протяжки ленты	200 – 330 м/мин
Выходная мощность	410 Вт
Вес	3,4 кг
Комплект поставки	
Шлифлента на тканевой основе	x
Графитовая плита (2 601 098 043)	x
Пылесборный мешок (1 605 411 025)	x

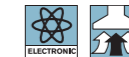
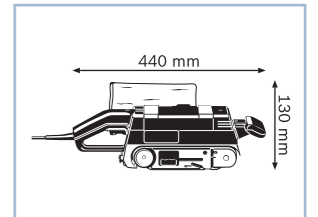

Ленточная шлифмашина

GBS 75 AE Set Professional



Технические данные	
Код для заказа	0 601 274 ...
Ширина шлифленты	75 мм
Длина ленты	533 мм
Ширина ленты	75 мм
Номинальная потребляемая мощность	750 Вт
Выходная мощность	410 Вт
Вес	3,4 кг
Скорость протяжки ленты	200 – 330 м/мин

Комплект поставки	
Шлифлента на тканевой основе	x
Графитовая плита (2 601 098 043)	x
Пылесборный мешок (1 605 411 025)	x

Принадлежности для ленточной шлифмашины

Подставки



Подставка UGBS

Для GBS 75 AE Set Professional

Розн.тр.уп. Розн.ед.уп. Код для заказа

1 1 1 608 030 024

Шлифовальная рамка



Шлифовальная рамка со щеточной и пластмассовой вставками

Для GBS 75 AE Set Professional

Розн.тр.уп. Розн.ед.уп. Код для заказа

1 1 2 608 005 026

Параллельные и угловые упоры



Параллельные и угловые упоры

Для GBS 75 AE Set Professional

Розн.тр.уп. Розн.ед.уп. Код для заказа

1 1 2 607 001 079

Шлифпластины для чистовой обработки, с графитовой основой

► Для очень мягкого шлифования

► **Указание:** соблюдайте требования руководства по эксплуатации

Шлифпластина для чистовой обработки на графитовой основе

Для GBS 75 AE Set Professional

Розн.тр.уп. Розн.ед.уп. Код для заказа

1 1 2 601 098 043

Матерчатый мешок для пыли



Пылесборный мешок для ленточных шлифмашин

Для GBS 75 AE Set Professional

Розн.тр.уп. Розн.ед.уп. Код для заказа

1 1 1 605 411 025

Универсальный резак

GOP 250 CE Professional

Специалист широкого профиля от Bosch

- Двигатель мощностью 250 Вт с функцией константной электроники для неизменно высокой производительности при любом применении
- Малый обхват рукоятки для комфортной и точной работы в непрерывном режиме
- Легкий и точный подвод инструмента благодаря колебательным движениям обеспечивает высокую точность резки и предотвращает повреждение дорогостоящих рабочих материалов

Другие преимущества

- Выбор числа оборотов для оптимальной настройки инструмента при использовании различных принадлежностей и обработке разных материалов
- Широкий ассортимент принадлежностей предлагает решения для разнообразных задач
- Обрезиненная поверхность рукоятки обеспечивает комфортную работу в различных положениях
- Встроенное шарнирное крепление кабеля повышает гибкость в использовании и предотвращает разрыв кабеля



Технические данные	... см. с. 263	
Код для заказа	0 601 230 ...	
Номинальная потребляемая мощность	250 Вт	
Число оборотов холостого хода	8000 – 20 000 об/мин	
Угол колебаний, слева/справа	1,4°	
Вес	1,3 кг	
Комплект поставки	... 000	... 001
40 шлифлистов для дельташлифмашин	–	x
Биметаллическое погружное пильное полотно BIM AIZ 28 EB (2 608 661 644)	x	x
Шлифлисты для дельташлифмашин K80	x	–
Дельташлифпластина AVI 93G (2 608 000 353)	x	x
Нож для резки изоляционных материалов ACZ 100 SWB (2 608 661 693)	–	x
Переходник для остнастки FEIN (№ запасной части 2 609 110 788)	x	x
Нож для вырезывания швов AIZ 28 SC (2 608 661 691)	–	x
Ключ с внутренним шестигранником	x	x
Картон с вкладышем для L-BOXX (2 608 438 059)	x	x
L-BOXX 136 (2 608 438 692)	–	x
Дельташлифпластина RIFF AVZ 78 RT (2 608 661 648)	–	x
Сегментированный пильный диск RIFF ACZ 85 RT (2 608 661 642)	–	x
Шабер ATZ 52 SC (2 608 661 646)	–	x
Сегментированное пильное полотно ACZ 85 EC (2 608 661 643)	x	x

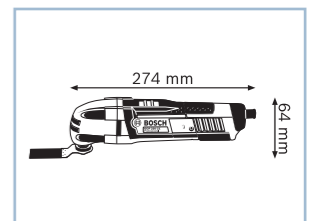
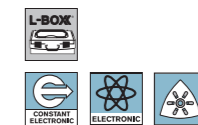

Универсальный резак

GOP 300 SCE Professional

Замена принадлежностей одним движением руки

- ▶ Система SDS для быстрой замены принадлежностей без инструмента и максимального комфорта в использовании
- ▶ Двигатель мощностью 300 Вт с функцией константной электроники для неизменно высокой производительности при любом применении
- ▶ Малый обхват рукоятки для комфортной и точной работы в непрерывном режиме

Другие преимущества

- ▶ Выбор числа оборотов для оптимальной настройки инструмента при использовании различных принадлежностей и обработке разных материалов
- ▶ Широкий ассортимент принадлежностей предлагает решения для разнообразных задач
- ▶ Обрезиненная поверхность рукоятки обеспечивает комфортную работу в различных положениях
- ▶ Шарнирное крепление кабеля повышает гибкость в использовании и предотвращает разрыв кабеля



Технические данные	... см. с. 263	
Код для заказа	0 601 230 ...	
Номинальная потребляемая мощность	300 Вт	
Число оборотов холостого хода	8000 – 20 000 об/мин	
Угол колебаний, слева/справа	1,4°	
Вес	1,7 кг	
Комплект поставки	... 500	... 501
5 шлифлистов для дельташлифмашин	–	x
Биметаллическое погружное пильное полотно BIM AIZ 28 EB (2 608 661 644)	x	x
Шлифлисты для дельташлифмашин K80	x	–
Дельташлифпластина (2 608 000 493)	x	x
Картон с вкладышем для L-BOXX (2 608 438 059)	x	x
L-BOXX 136 (2 608 438 692)	–	x
Сегментированное пильное полотно ACZ 85 EC (2 608 661 643)	x	x

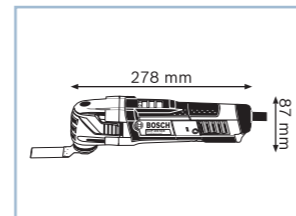
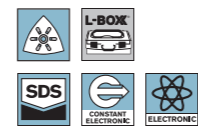

Универсальные резак

GOP 250 CE Professional

























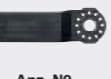







GOP 300 SCE Professional



Технические данные	0 601 230 ...		0 601 230 ...	
Номинальная потребляемая мощность	250 Вт		300 Вт	
Число оборотов холостого хода	8000 – 20 000 об/мин		8000 – 20 000 об/мин	
Угол колебаний, слева/справа	1,4°		1,4°	
Вес	1,3 кг		1,7 кг	
Комплект поставки	... 000	... 001	... 500	... 501
40 шлифлистов для дельташлифмашин	–	x	–	–
5 шлифлистов для дельташлифмашин	–	–	–	x
Биметаллическое погружное пильное полотно BIM AIZ 28 EB (2 608 661 644)	x	x	x	x
Шлифлисты для дельташлифмашин K80	x	–	x	–
Дельташлифпластина (2 608 000 493)	–	–	x	x
Дельташлифпластина AVI 93G (2 608 000 353)	x	x	–	–
Нож для резки изоляционных материалов ACZ 100 SWB (2 608 661 693)	–	x	–	–
Переходник для остястки FEIN (№ запасной части 2 609 110 788)	x	x	–	–
Нож для вырезывания швов AIZ 28 SC (2 608 661 691)	–	x	–	–
Ключ с внутренним шестигранником	x	x	–	–
Картон с вкладышем для L-BOXX (2 608 438 059)	x	x	x	x
L-BOXX 136 (2 608 438 692)	–	x	–	x
Дельташлифпластина RIFF AVZ 78 RT (2 608 661 648)	–	x	–	–
Сегментированный пильный диск RIFF ACZ 85 RT (2 608 661 642)	–	x	–	–
Шабар ATZ 52 SC (2 608 661 646)	–	x	–	–
Сегментированное пильное полотно ACZ 85 EC (2 608 661 643)	x	x	x	x

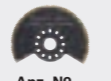

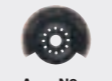
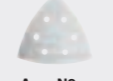
Принадлежности для универсальных резачков

 <p>Санация керамической плитки или ванных комнат Специалисты по решению сложных задач.</p>	 <p>Тип AVZ 70 RT Арт. № 2 608 661 757 Инструмент для удаления строительного раствора 3Max HM-RIFF, 70 мм</p>	 <p>Тип ACZ 85 RD Арт. № 2 608 661 689 Сегментированный пильный диск Diamant-RIFF, 85 мм</p>	 <p>Тип ACZ 65 RT Арт. № 2 608 661 692 Сегментированный пильный диск HM-RIFF для узких пропилов, 65 мм</p>	 <p>Тип AVZ 78 RT Арт. № 2 608 661 648 Шлифподшова HM-RIFF, 78 мм</p>	 <p>Тип AIZ 28 EB Арт. № 2 608 661 644 Погружное пильное полотно BIM Wood and Metal, 28 x 50 мм</p>	 <p>Тип AIZ 32 AB Арт. № 2 608 661 688 Погружное пильное полотно BIM Metal, 32 x 30 мм</p>
 <p>Напольные работы* Правильный выбор, если речь идет об обработке вблизи кромок или в углах.</p>	 <p>Тип ACZ 100 BB Арт. № 2 608 661 633 Сегментированный пильный диск BIM Wood and Metal, выгукл., 100 мм</p>	 <p>Тип ACZ 85 EB Арт. № 2 608 661 636 Сегментированный пильный диск BIM-TIN Wood and Metal, выгукл., 85 мм</p>	 <p>Тип AOI 85 EB Арт. № 2 608 661 760 Круглый пильный диск BIM-TIN Multi Material, плоск., 85 мм</p>	 <p>Тип ACZ 100 SWB Арт. № 2 608 661 693 Сегментированный нож с волнистой заточкой BIM, 100 мм</p>	 <p>Тип Red Wood-top Арт. № 2 608 607 540 Набор шлифлистов, 93 мм</p>	
 <p>Подгоночные работы* Профи в обработке труднодоступных мест.</p>	 <p>Тип AIZ 65 BB Арт. № 2 608 661 643 Сегментированный пильный диск HCS Wood, выгукл., 85 мм</p>	 <p>Тип AIZ 65 BB Арт. № 2 608 661 781 Погружное пильное полотно BIM Wood and Nails, 65 x 40 мм</p>	 <p>Тип ATZ 52 SFC Арт. № 2 608 661 647 Шабер HCS, гибкий, 52 x 38 мм</p>	 <p>Тип AIZ 10 EC Арт. № 2 608 661 639 Погружное пильное полотно HCS Wood, 10 x 30 мм</p>	 <p>Тип AIZ 10 AB Арт. № 2 608 661 641 Погружное пильное полотно BIM Metal, 10 x 20 мм</p>	 <p>Тип ACI 85 EB Арт. № 2 608 661 758 Сегментированный пильный диск BIM-TIN, Multi Material, плоск., 85 мм</p>
 <p>Универсальная обработка изоляционных и уплотнительных материалов Эксперты по точным резам в очень мягких материалах.</p>	 <p>Тип ACZ 100SWB Арт. № 2 608 661 693 Сегментированный нож с волнистой заточкой BIM, 100 мм</p>	 <p>Тип ACZ 100 SB Арт. № 2 608 661 871 Сегментированный нож-диск BIM, 100 мм</p>	 <p>Тип ATZ 52 SFC Арт. № 2 608 661 647 Шабер HCS, гибкий, 52 x 38 мм</p>	 <p>Тип AIZ 10 EC Арт. № 2 608 661 639 Погружное пильное полотно HCS Wood, 10 x 30 мм</p>	 <p>Тип AIZ 10 AB Арт. № 2 608 661 641 Погружное пильное полотно BIM Metal, 10 x 20 мм</p>	 <p>Тип ACI 85 EB Арт. № 2 608 661 758 Сегментированный пильный диск BIM-TIN, Multi Material, плоск., 85 мм</p>
 <p>Автомобиле- и судостроение* Специалисты в области резки, шлифования и полирования на земле и на воде.</p>	 <p>Тип ACI 85 EB Арт. № 2 608 661 758 Сегментированный пильный диск BIM-TIN Multi Material, плоск., 85 мм</p>	 <p>Тип ACI 65 AB Арт. № 2 608 661 759 Сегментированный пильный диск BIM-TIN Multi Material, плоск., 65 мм</p>	 <p>Тип ACZ 85 RD Арт. № 2 608 661 689 Сегментированный пильный диск Diamant-RIFF, 85 мм</p>	 <p>Тип ACZ 65 RT Арт. № 2 608 661 692 Сегментированный пильный диск HM-RIFF для узких пропилов, 65 мм</p>	 <p>Тип White Paint Арт. № 2 608 607 542 Набор шлифлистов, 93 мм</p>	 <p>Тип Нетканый материал Арт. № зернистость 100 2 608 604 494 зернистость 280 2 608 604 495</p>

* Bosch предлагает широкий ассортимент высокоэффективных треугольных шлифлистов 93 мм, подходящих для любых универсальных электроинструментов и предназначенных для обработки краски, лака, древесины и неметаллических материалов, таких как стекло и камень. Крепление на липучке для быстрой смены шлифлистов.



Дельташлифмашина

GDA 280 E Professional

Мощный инструмент для обработки углов и кромок

- ▶ Мощная (280 Вт) и удобная в использовании машина для съема большого слоя материала при шлифовании и полировании в углах и кромках, на труднодоступных участках и малых площадях
- ▶ Система SDS для простой замены шлифпластин без инструмента
- ▶ Мягкая накладка для эргономичного использования

Другие преимущества

- ▶ Электронное управление с колесиком настройки числа оборотов для работы с учетом свойств материала

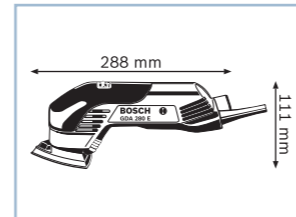

Технические данные	
Код для заказа	0 601 294 ...
Номинальная потребляемая мощность	280 Вт
Частота колебаний	13 000 – 19 000 колебаний/мин
Размер шлифпластины по диагонали	92 мм
Диапазон колебаний	2,0 мм
Вес	1,1 кг
Комплект поставки	
... 708	
5 шлифлистов для шлифязычков	x
Кейс (2 605 438 414)	x
Ламельная шлифнасадка (2 608 000 200)	x
Полировальный войлок (2 608 613 016)	x
Набор из 15 шлифлистов: 5 x K60, 5 x K120, 5 x K240	x
Вытянутая (в форме языка) шлифпластина, плоская (2 608 000 199)	x
Вытянутая (в форме языка) шлифпластина, овальная (2 608 000 198)	x

Дельташлифмашина

GDA 280 E Professional



Технические данные	
Код для заказа	0 601 294 ...
Номинальная потребляемая мощность	280 Вт
Частота колебаний	13 000 – 19 000 колебаний/мин
Размер шлифпластины по диагонали	92 мм
Диапазон колебаний	2,0 мм
Вес	1,1 кг
Комплект поставки	
... 708	
5 шлифлистов для шлифязычков	x
Кейс (2 605 438 414)	x
Ламельная шлифнасадка (2 608 000 200)	x
Полировальный войлок (2 608 613 016)	x
Набор из 15 шлифлистов: 5 x K60, 5 x K120, 5 x K240	x
Вытянутая (в форме языка) шлифпластина, плоская (2 608 000 199)	x
Вытянутая (в форме языка) шлифпластина, овальная (2 608 000 198)	x

Принадлежности для дельташлифмашины

Шлифпластина



Шлифпластина

Для GDA 280 E Professional

	Розн.тр.уп.	Розн.ед.уп.	Код для заказа
	1	1	2 608 000 211

Ламельная шлифнасадка



- ▶ Для шлифования пластинчатых дверей или ставней

Ламельная шлифнасадка

Для GDA 280 E Professional

	Розн.тр.уп.	Розн.ед.уп.	Код для заказа
	1	1	2 608 000 200

Запасная контактная липучка для ламельной шлифнасадки

Для GDA 280 E Professional

	Розн.тр.уп.	Розн.ед.уп.	Код для заказа
	1	2	2 601 099 044

Шлифязыки



- ▶ Для шлифования в узких промежутках

- ▶ Для GDA 280 E Professional

	Розн.тр.уп.	Розн.ед.уп.	Код для заказа
	1	2	2 601 099 074

Запасная контактная накладка липучка для шлифязыка

	Розн.тр.уп.	Розн.ед.уп.	Код для заказа
	1	2	2 601 099 074

Шлифязык, плоский

	Розн.тр.уп.	Розн.ед.уп.	Код для заказа
	1	1	2 608 000 199

Шлифязык, овальный

	Розн.тр.уп.	Розн.ед.уп.	Код для заказа
	1	1	2 608 000 198

Переходник

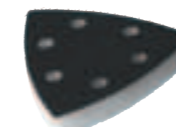

- ▶ Для особо деликатных работ, идеально подходит для шлифования контуров или выпуклых поверхностей

- ▶ Для GDA 280 E Professional

	Розн.тр.уп.	Розн.ед.уп.	Код для заказа
	1	1	2 608 601 137

Переходник

	Розн.тр.уп.	Розн.ед.уп.	Код для заказа
	1	1	2 608 601 137

Кейс

(см. также «Система хранения L-BOXX» на с. 16/17)



Исполнение (материал)	Ширина, мм	Высота, мм	Глубина, мм	Розн.тр.уп.	Розн.ед.уп.	Код для заказа
Пластмассовый кейс						

Для GDA 280 E Professional

	Розн.тр.уп.	Розн.ед.уп.	Код для заказа			
К	390	300	110	1	1	2 605 438 414

Обзор шлифмашин и принадлежностей

Для правильного выбора инструмента и принадлежностей вы можете воспользоваться представленной ниже таблицей:























1. Перед вами стоит задача, например сьем большого слоя. В соответствии с этим вам необходимо подобрать инструмент и принадлежности.

2. У вас есть инструмент, теперь определите для него оптимальную область применения и подберите подходящий шлифматериал.

3. Вам нужно обработать определенный материал. У вас есть подходящий шлифматериал, теперь определите область применения и соответствующий инструмент.

Инструмент	Модель	Технические данные		
		Потребляемая мощность (Вт)	Шлифподшова (мм) Площадь (Ш x Д)	Вес (кг)
Эксцентриковая шлифмашина Три инструмента в одном: для грубого, тонкого шлифования и полирования.	GEX 150 Turbo Professional	600	Ø 150	2,4
Эксцентриковые шлифмашины Шлифмашины с высокой производительностью сьема.	GEX 125-1 AE Professional	250	Ø 125	1,3
	GEX 125 AC Professional	340	Ø 125	2,0
	GEX 150 AC Professional	340	Ø 150	2,1
	GEX 125 - 150 AVE Professional	400	Ø 125/Ø 150	2,4
Дельташлифмашина Мощный инструмент для обработки углов и кромок.	GDA 280 E Professional	280	94 по диагонали	1,1
Виброшлифмашины Для идеального шлифования больших поверхностей вплоть до углов.	GSS 140 A Professional	180	113 x 105	1,4
	GSS 23 A Professional	190	92 x 182	1,7
	GSS 23 AE Professional	190	92 x 182	1,7
	GSS 230 AE Professional	300	92 x 182	2,3
	GSS 230 AVE Professional	300	92 x 182	2,4
	GSS 280 AE Professional	330	114 x 226	2,6
	GSS 280 AVE Professional	350	114 x 226	2,7
Ленточная шлифмашина Надежный и удобный в использовании инструмент.	GBS 75 AE Set Professional	750	75 шир.	3,4
Универсальные резачки Вселенная возможностей.	GOP 250 CE Professional	250	93 по диагонали	1,3
	GOP 300 SCE Professional	300	93 по диагонали	1,7
	GOP 10,8 V-LI Professional	-	93 по диагонали	1,0*

* с аккумулятором

Материалы/принадлежности				
Древесина/древесный материал	Покртия	Полимеры	Металлы	Естественные минералы
 C470 K 40 - 400	 D480 Speed K 40 - 1500  F355 K 80 - 1200	 D480 Speed K 40 - 1500  F355 K 80 - 1200		 F355 K 80 - 1200
 C470 K 40 - 400	 C470 K 40 - 400  F355 K 80 - 1200	 F355 K 80 - 1200		 F355 K 80 - 1200
 C470 K 40 - 400	 D480 Speed K 40 - 1500  C470 K 40 - 400	 C470 K 40 - 400		
 X440 K 40 - 320	 X440 K 40 - 320		 X570 K 36 - 400	
 C470 K 40 - 400	 C470 K 40 - 400  F355 K 80 - 1200	 F355 K 80 - 1200		 F355 K 80 - 1200

Универсальная фрезерная машина**GMF 1600 CE Professional****Мощная погружная и копировальная фрезерная машина с системой Trigger-Control**

- ▶ Запатентованная система переключателей в рукоятке (Trigger-Control) для оптимального контроля работы с самого начала
- ▶ Двигатель мощностью 1600 Вт с функцией константной электроники и плавным пуском для работы с учетом материала
- ▶ Быстрозажимная система SDS: беззазорная фиксация отдельного блока двигателя в погружной или копировальной базе

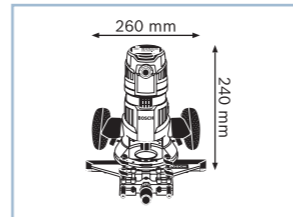
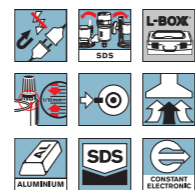
**Новинка!**

Технические данные	... см. с. 272	
Код для заказа	0 601 624 ...	
Номинальная потребляемая мощность	1600 Вт	
Число оборотов холостого хода	10 000 – 25 000 об/мин	
Патрон	8–12,7 мм	
Макс. ход фрезы	76 мм	
Комплект поставки	... 002	... 022
2 копировальные втулки 17/30 мм	x	x
2 цанговых патрона 8 мм и 12 мм с накидной гайкой	x	x
Переходник пылеотвода для копировальной фрезы	x	x
Рожковый ключ на 24 мм (№ запасной части 2 610 992 417)	x	x
Картон	–	x
Копировальная база	x	x
Кейс L-BOXX	x	–
Параллельный упор с точной регулировкой (2 607 001 387)	x	x
Защита от выброса опилок для копировальной фрезы	x	x
Защита от выброса опилок для погружной фрезы	x	x
Центрирующий штифт 8/12 мм	x	x

Вертикальная фрезерная машина**GOF 900 CE Professional****Компактная и точная погружная фрезерная машина**

- ▶ Компактное исполнение с двигателем 900 Вт с функцией константной электроники для обеспечения постоянной производительности
- ▶ Запатентованная точная регулировка глубины захода с точностью до 1/10 мм с функцией погружения
- ▶ Плавный пуск и регулировка числа оборотов для работы в зависимости от материала

Другие преимущества

- ▶ Система SDS для установки копировальных втулок без инструмента
- ▶ Точная центровка опорной плиты для работы с копировальными втулками

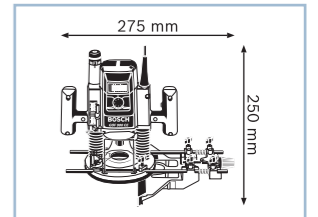
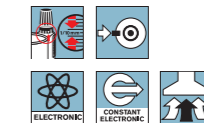

Технические данные	... см. с. 273	
Код для заказа	0 601 614 ...	
Номинальная потребляемая мощность	900 Вт	
Число оборотов холостого хода	12 000 – 24 000 об/мин	
Патрон	6 – 8,0 мм	
Макс. ход фрезы	50 мм	
Комплект поставки	... 608	
Переходник для пылесоса (2 608 190 038)	x	
Рожковый ключ на 19 мм (№ запасной части 1 907 950 511)	x	
Копировальная втулка 17 мм (2 609 200 139)	x	
Параллельный упор с точной регулировкой (2 607 001 387)	x	
Цанговый патрон 8 мм с накидной гайкой (2 608 570 102)	x	
Центрирующий штифт 8 мм (2 609 200 310)	x	

Вертикальная фрезерная машина**GOF 1600 CE Professional****Мощная и точная погружная фрезерная машина со светодиодной подсветкой**

- ▶ Двигатель мощностью 1600 Вт с функцией константной электроники и плавным пуском для работы с учетом материала
- ▶ Светодиодная подсветка рабочей зоны для точной обработки и прозрачная плита скольжения
- ▶ Запатентованная точная регулировка глубины захода с точностью до 1/10 мм с функцией погружения

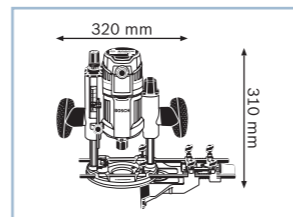
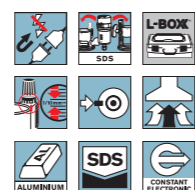
**Новинка!**

Технические данные	... см. с. 273	
Код для заказа	0 601 624 ...	
Номинальная потребляемая мощность	1600 Вт	
Число оборотов холостого хода	10 000 – 25 000 об/мин	
Патрон	8 – 12,7 мм	
Макс. ход фрезы	76 мм	
Комплект поставки	... 000	... 020
Переходники пылеотвода для погружной фрезы	x	x
Рожковый ключ на 24 мм (№ запасной части 2 610 992 417)	x	x
Картон	–	x
Копировальная втулка 17 мм (2 609 200 139)	x	x
Копировальная втулка 30 мм (2 609 200 142)	x	x
Кейс L-BOXX	x	–
Параллельный упор с точной регулировкой (2 607 001 387)	x	x
Цанговый патрон 12 мм с накидной гайкой (2 608 570 107)	x	x
Цанговый патрон 8 мм с накидной гайкой (2 608 570 102)	x	x
Защита от выброса опилок для погружной фрезы	x	x
Центрирующий штифт 8/12 мм	x	x

Вертикальная фрезерная машина**GOF 2000 CE Professional****Надежная и точная погружная фрезерная машина**

- ▶ Надежный двигатель 2000 Вт, который благодаря функции константной электроники обладает большим запасом мощности для работы с фрезами большого диаметра
- ▶ Фиксируемые регулировочные колеса и зажимной рычаг обеспечивают повторяемость с точностью до 1/10 мм
- ▶ Отключаемая функция амортизации при погружном фрезеровании для более комфортной работы при большой глубине захода и работе в стационарном режиме

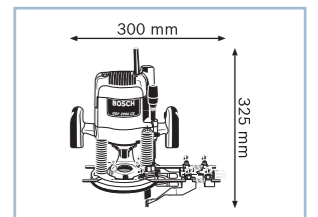
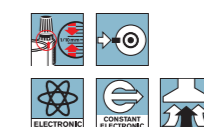

Другие преимущества

- ▶ Система SDS для установки копировальных втулок без инструмента
- ▶ Точная центровка опорной плиты для работы с копировальными втулками



Технические данные	... см. с. 273	
Код для заказа	0 601 619 ...	
Номинальная потребляемая мощность	2000 Вт	
Число оборотов холостого хода	8000 – 21 000 об/мин	
Патрон	8 – 12,7 мм	
Макс. ход фрезы	65 мм	
Комплект поставки	... 708	
Переходник для пылесоса (2 608 190 039)	x	
Рожковый ключ на 24 мм (№ запасной части 2 610 992 417)	x	
Копировальная втулка 30 мм (2 609 200 142)	x	
Параллельный упор с точной регулировкой (2 607 001 387)	x	
Цанговый патрон 12 мм с накидной гайкой (2 608 570 107)	x	
Центрирующий штифт 12 мм (2 609 200 311)	x	

Универсальная фрезерная машина	GMF 1600 CE Professional	
		
Технические данные	0 601 624 ...	
Макс. ход фрезы	76 мм	
Патрон	8 – 12,7 мм	
Число оборотов холостого хода	10 000 – 25 000 об/мин	
Номинальная потребляемая мощность	1600 Вт	
Вес погружного блока вместе с двигателем	5,8 кг	
Вес копирующего блока вместе с двигателем	4,3 кг	
Комплект поставки	... 002	... 022
2 копируемые втулки 17/30 мм	x	x
2 цанговых патрона 8 мм и 12 мм с накидной гайкой	x	x
Переходник пылеотвода для копирующей фрезы	x	x
Рожковый ключ на 24 мм (№ запасной части 2 610 992 417)	x	x
Картон	-	x
Копирующая база	x	x
Кейс L-BOXX	x	-
Параллельный упор с точной регулировкой (2 607 001 387)	x	x
Защита от выброса опилок для копирующей фрезы	x	x
Защита от выброса опилок для погружной фрезы	x	x
Центрирующий штифт 8/12 мм	x	x

Вертикальные фрезерные машины	GOF 1600 CE Professional	GOF 900 CE Professional	GOF 2000 CE Professional
			
Технические данные	0 601 624 ...	0 601 614 ...	0 601 619 ...
Макс. ход фрезы	76 мм	50 мм	65 мм
Патрон	8 – 12,7 мм	6 – 8,0 мм	8 – 12,7 мм
Число оборотов холостого хода	10 000 – 25 000 об/мин	12 000 – 24 000 об/мин	8000 – 21 000 об/мин
Номинальная потребляемая мощность	1600 Вт	900 Вт	2000 Вт
Вес	5,8 кг	3,5 кг	6,0 кг
Комплект поставки	... 000	... 020	... 608
Переходник для пылесоса (2 608 190 038)	-	-	x
Переходник для пылесоса (2 608 190 039)	-	-	-
Переходники пылеотвода для погружной фрезы	x	x	-
Рожковый ключ на 19 мм (№ запасной части 1 907 950 511)	-	-	x
Рожковый ключ на 24 мм (№ запасной части 2 610 992 417)	x	x	-
Картон	-	x	-
Копирующая втулка 17 мм (2 609 200 139)	x	x	x
Копирующая втулка 30 мм (2 609 200 142)	x	x	-
Кейс L-BOXX	x	-	-
Параллельный упор с точной регулировкой (2 607 001 387)	x	x	x
Цанговый патрон 12 мм с накидной гайкой (2 608 570 107)	x	x	-
Цанговый патрон 8 мм с накидной гайкой (2 608 570 102)	x	x	x
Защита от выброса опилок для погружной фрезы	x	x	-
Центрирующий штифт 12 мм (2 609 200 311)	-	-	-
Центрирующий штифт 8 мм (2 609 200 310)	-	-	x
Центрирующий штифт 8/12 мм	x	x	-



Кромочный фрезер**GKF 600 Professional****Практичный инструмент для обработки кромок**

- ▶ Очень компактное исполнение и эргономичная рукоятка обеспечивают правильное ведение инструмента одной рукой при обработке кромок
- ▶ Плавная регулировка глубины захода с помощью регулировочного колесика и беззазорная фиксация двигателя обеспечивают точную регулировку и повторяемость
- ▶ Обширный ассортимент принадлежностей в прочном кейсе для различных задач по обработке кромок

Другие преимущества

- ▶ Выштампованная в алюминии шкала для точной регулировки необходимой глубины захода

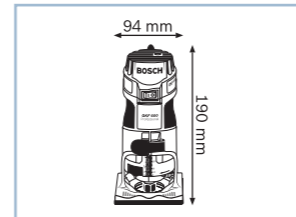

Технические данные	... см. с. 275
Код для заказа	0 601 60A ...
Номинальная потребляемая мощность	600 Вт
Число оборотов холостого хода	33 000 об/мин
Патрон	6 мм/8 мм
Вес	1,5 кг
Комплект поставки	... 100
Направляющая (2 608 000 332)	x
Рожковый ключ на 17 мм (№ запасной части 2 609 110 438)	x
Кейс	x
Параллельный упор (2 608 000 331)	x
Цанговый патрон 6 мм с накидной гайкой (2 608 570 133)	x
Цанговый патрон 8 мм с накидной гайкой (2 608 570 134)	x

Кромочный фрезер**GKF 600 Professional**

Технические данные	0 601 60A ...
Номинальная потребляемая мощность	600 Вт
Число оборотов холостого хода	33 000 об/мин
Патрон	6 мм/8 мм
Вес	1,5 кг

Комплект поставки	... 100
Направляющая (2 608 000 332)	x
Рожковый ключ на 17 мм (№ запасной части 2 609 110 438)	x
Кейс	x
Параллельный упор (2 608 000 331)	x
Цанговый патрон 6 мм с накидной гайкой (2 608 570 133)	x
Цанговый патрон 8 мм с накидной гайкой (2 608 570 134)	x

Плоскодюбельная фрезерная машина**GFF 22 A Professional****Специалист по деревянным соединениям**

- ▶ Надежные металлические угловые упоры с выштампованной шкалой и точками фиксации обеспечивают точную регулировку подходящих соединений
- ▶ 670 Вт для оптимальной производительности при изготовлении рамных, угловых, продольных и поперечных соединений
- ▶ Регулировка глубины захода без инструмента для высокой производительности

Другие преимущества

- ▶ Метки на угловом упоре для точного позиционирования соединения под плоский дюбель

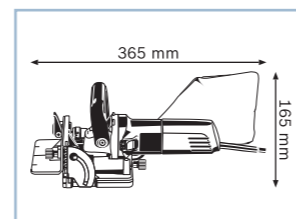

Технические данные	... см. с. 275
Код для заказа	—
Номинальная потребляемая мощность	670 Вт
Макс. глубина резания	22 мм
Диам. фрезы	105 мм
Диам. отверстия фрезы	22,0 мм
Комплект поставки	
Пластина-насадка (№ запасной части 3 609 202 397)	x
Твердосплавная дисковая фреза (3 608 641 013)	x
Кейс (3 605 438 031)	x
Пылесборный мешок (3 605 411 003)	x
Ключ под два отверстия (1 607 950 043)	x

Плоскодюбельная фрезерная машина**GFF 22 A Professional**

Технические данные	—
Макс. глубина резания	22 мм
Диам. фрезы	105 мм
Диам. отверстия фрезы	22,0 мм
Число оборотов холостого хода	9000 об/мин
Номинальная потребляемая мощность	670 Вт
Вес	2,9 кг

Комплект поставки	
Пластина-насадка (№ запасной части 3 609 202 397)	x
Твердосплавная дисковая фреза (3 608 641 013)	x
Кейс (3 605 438 031)	x
Пылесборный мешок (3 605 411 003)	x
Ключ под два отверстия (1 607 950 043)	x

Принадлежности для вертикальных фрезерных машин

Параллельный упор

- ▶ в сборе с устройством точной регулировки
- ▶ Для любых фрезерных работ, выполняемых параллельно кромкам

Диаметр, мм	Розн.тр.уп.	Розн.ед.уп.	Код для заказа
Параллельный упор			
Для GMF 1600 CE; GOF 900 CE; GOF 1600 CE; GOF 2000 CE Professional			
10	1	1	2 607 001 387



Фрезерный циркуль и комплект переходников направляющей шины

- ▶ Для использования ввернуть центрирующий штифт в переходник направляющей шины
- ▶ Направляющая шина с переходником может также использоваться с вертикальной фрезерной машиной
- ▶ С точной регулировкой
- ▶ Благодаря плавной регулировке вертикальная фрезерная машина позволяет фрезеровать следующие радиусы закругления:
 - С GOF 900 Professional: 95 – 655 мм
 - С GOF 2000 Professional: 100 – 660 мм

Длина, мм	Розн.тр.уп.	Розн.ед.уп.	Код для заказа
Криволинейный упор			
Для GOF 900 CE; GOF 1600 CE; GOF 2000 CE Professional			
-	1	1	2 609 200 143



Направляющая шина FSN 70			
Парная струбина отсутствует			
Для GKS 55; GKS 65; GKS 85; GOF 1600 CE; GOF 2000 CE Professional			
700	1	1	2 602 317 030
Направляющая шина FSN 140			
Парная струбина отсутствует			
(резиновая накладка в качестве запчасти 2 601 010 044)			
Для GKS 55; GKS 65; GKS 85; GOF 1600 CE; GOF 2000 CE Professional			
1400	1	1	2 602 317 031



Направляющие стержни увеличенной длины

- ▶ Для фрезерных работ, при выполнении которых длины стандартных направляющих стержней недостаточно

Диаметр, мм	Розн.тр.уп.	Розн.ед.уп.	Код для заказа
Направляющий стержень			
Для всех вертикальных фрезерных машин с диаметром направляющего стержня 10 мм, шаг перфорации 100 мм			
Для GOF 900 CE; GOF 1600 CE; GOF 2000 CE Professional			
10	1	2	2 609 200 145

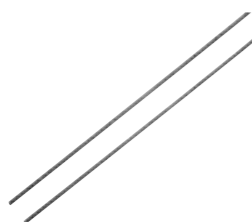

Рукоятка

Розн.тр.уп.	Розн.ед.уп.	Код для заказа
Рукоятка		
Для фрезерного циркуля 2 609 200 143 и подставки 2 607 020 300		
1	1	1 603 481 001



Принадлежности для вертикальных фрезерных машин

Комплект цанговых зажимов/накидных гаек



- ▶ **Указание:** рекомендуется использовать цанговые зажимы, соответствующие диаметрам хвостовиков фрез, и не работать с втулками на хвостовике

Диаметр, мм	Диаметр, дюймы	Розн.тр.уп.	Розн.ед.уп.	Код для заказа
Цанговый патрон				
Для GOF 900 CE; GOF 1600 CE Professional				
-	1/4	1	1	2 608 570 101
6	-	1	1	2 608 570 100
8	-	1	1	2 608 570 102

Диаметр, мм	Диаметр, дюймы	Розн.тр.уп.	Розн.ед.уп.	Код для заказа
Цанговый патрон				
Для GMF 1600 CE; GOF 1600 CE; GOF 2000 CE Professional				
-	1/4	1	1	2 608 570 104
-	3/8	1	1	2 608 570 106
-	1/2	1	1	2 608 570 108
6	-	1	1	2 608 570 103
8	-	1	1	2 608 570 105
10	-	1	1	2 608 570 125
12	-	1	1	2 608 570 107

Копировальные втулки с быстроразъемным, без помощи инструмента, соединением

- ▶ Безотказны при работах с шаблонами (при фрезеровании копировальная втулка движется по шаблону и переносит форму на заготовку)
- ▶ Байонетный затвор для быстрой замены без использования дополнительного инструмента
- ▶ **Указание:** при установке шаблона для работы с копировальной втулкой следует учитывать расстояние между ней и фрезой. Это расстояние вычисляется по следующей формуле: $(\varnothing \text{ копировального кольца (K)} - \varnothing \text{ фрезы (F)})/2$

Диаметр, мм	Розн.тр.уп.	Розн.ед.уп.	Код для заказа
Копировальная втулка			
с быстроразъемным соединением, без инструмента			
Для GMF 1600 CE; GOF 900 CE; GOF 1600 CE; GOF 2000 CE Professional			
13	1	1	2 609 200 138
17	1	1	2 609 200 139
24	1	1	2 609 200 140
27	1	1	2 609 200 141
30	1	1	2 609 200 142
40	1	1	2 609 200 312



Переходник пылеотвода



Розн.тр.уп.	Розн.ед.уп.	Код для заказа
Переходник для вертикальных фрезерных машин		
Для GOF 900 CE; GOF 2000 CE Professional		
1	1	2 608 190 038
Переходник для вертикальной фрезерной машины		
Для GOF 2000 CE Professional		
1	1	2 608 190 039

Принадлежности для вертикальных фрезерных машин

Принадлежности для GKF 600 Professional

Диаметр, мм	Диаметр, дюймы	Розн.тр.уп.	Розн.ед.уп.	Код для заказа
Параллельный упор (без рис.)				
-	-	1	1	2 608 000 331
Направляющая (без рис.)				
-	-	1	1	2 608 000 332
Опорная плита, круглая (без рис.)				
-	-	1	1	2 608 000 333
База для угловых фрез (без рис.)				
-	-	1	1	2 608 000 334
Опорная плита с рукояткой и патрубком				
-	-	1	1	2 608 000 335
Цанговый патрон				
6	-	1	1	2 608 570 133
8	-	1	1	2 608 570 134
-	1/4	1	1	2 608 570 135



Принадлежности для плоскодюбельных фрезерных машин

Дисковая фреза Ø 105 мм



Диаметр, мм	Число зубьев	Ширина, мм	Розн.тр.уп.	Розн.ед.уп.	Код для заказа
Опорный фланец					
Для GFF 22 A Professional					
20	-	-	1	1	3 605 700 155
Дисковые фрезы					
Для GFF 22 A Professional					
105	8	4	1	1	3 608 641 013

Матерчатый мешок для пыли с переходником для плоскодюбельной фрезерной машины Bosch



Розн.тр.уп.	Розн.ед.уп.	Код для заказа
Пылесборный мешок для плоскодюбельной фрезерной машины		
присоединяется напрямую		
Для GFF 22 A Professional		
1	1	3 605 411 003

Ключ под два отверстия



Розн.тр.уп.	Розн.ед.уп.	Код для заказа
Рожковый ключ под два отверстия, прямой		
для крепления любых кругов на угловой шлифмашине		
1	1	1 607 950 043

Рубанок**GHO 15-82 Professional****Лучшая производительность в базовой серии**

- ▶ Двигатель мощностью 600 Вт с числом оборотов 16 000 об/мин для лучшего качества обработки поверхности
- ▶ Высокая производительность благодаря плавной регулировке глубины строгания до 1,5 мм
- ▶ Самая быстрая и экономичная из представленных на рынке система смены ножей благодаря долговечным ножам Woodrazor и простейшей регулировке

Другие преимущества

- ▶ 3 V-образных паза для легкого снятия фасок
- ▶ Башмак для защиты обрабатываемой детали
- ▶ Блокировка включения как для левшей, так и для правшей

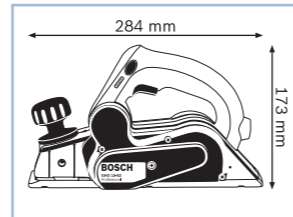

Технические данные		... см. с. 281
Код для заказа	0 601 594 ...	
Номинальная потребляемая мощность	600 Вт	
Рабочая ширина	82 мм	
Глубина строгания	0 – 1,5 мм	
Регулируемая глубина выборки паза	0 – 9 мм	
Комплект поставки	... 003	
Параллельный упор (2 607 000 102)	x	
Пылесборный мешок (2 605 411 035)	x	

Рубанок**GHO 40-82 C Professional****Рубанок для высочайшего качества обработки поверхности**

- ▶ Высочайшее качество обработки поверхности благодаря сверхострому ножу и поддержанию постоянного числа оборотов даже при обработке твердой древесины
- ▶ Самая быстрая и экономичная из представленных на рынке система смены ножей благодаря долговечным поворотным ножам Woodrazor и простейшей регулировке
- ▶ Максимальный срок службы благодаря точной посадке подшипников в алюминиевых гнездах и термодинамической защите двигателя

Другие преимущества

- ▶ Регулировка глубины строгания простая, быстрая и точная

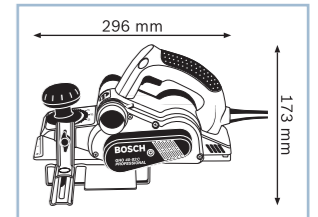

Технические данные		
Код для заказа	0 601 594 ...	
Номинальная потребляемая мощность	850 Вт	
Рабочая ширина	82 мм	
Глубина строгания	0 – 4,0 мм	
Регулируемая глубина выборки паза	0 – 24 мм	
Комплект поставки	... 760	
Упор регулирования глубины выборки паза (1 608 132 006)	x	
Кейс (2 605 438 567)	x	
Параллельный упор (2 607 000 102)	x	
Пылесборный мешок (2 605 411 035)	x	
Запасной нож (2 608 635 376)	x	

Рубанок**GHO 26-82 Professional****Удобный инструмент большой мощности**

- ▶ Компактный, удобный инструмент с мощным двигателем 710 Вт, идеально подходящий для подгоночных работ на месте
- ▶ Самая быстрая и экономичная из представленных на рынке система смены ножей благодаря долговечным ножам Woodrazor и простейшей регулировке
- ▶ Комфортная работа благодаря выбросу опилок на выбор налево или направо

Другие преимущества

- ▶ 3 V-образных паза для легкого снятия фасок
- ▶ Башмак для защиты обрабатываемой детали
- ▶ Блокировка включения как для левшей, так и для правшей

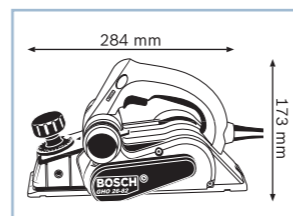

Технические данные		... см. с. 281
Код для заказа	0 601 594 ...	
Номинальная потребляемая мощность	710 Вт	
Рабочая ширина	82 мм	
Глубина строгания	0 – 2,6 мм	
Регулируемая глубина выборки паза	0 – 9 мм	
Комплект поставки	... 303	
Кейс (2 605 438 567)	x	
Параллельный упор (2 607 000 102)	x	
Пылесборный мешок (2 605 411 035)	x	
Запасной нож (2 608 635 376)	x	

Рубанки**GHO 15-82 Professional****GHO 26-82 Professional****GHO 40-82 C Professional**

Технические данные	0 601 594 ...	0 601 594 ...	0 601 594 ...
Номинальная потребляемая мощность	600 Вт	710 Вт	850 Вт
Число оборотов холостого хода	16 000 об/мин	16 500 об/мин	14 000 об/мин
Рабочая ширина	82 мм	82 мм	82 мм
Глубина строгания	0 – 1,5 мм	0 – 2,6 мм	0 – 4,0 мм
Регулируемая глубина выборки паза	0 – 9 мм	0 – 9 мм	0 – 24 мм
Вес	2,5 кг	2,6 кг	3,2 кг
Комплект поставки	... 003	... 303	... 760
Упор регулирования глубины выборки паза (1 608 132 006)	–	–	x
Кейс (2 605 438 567)	–	x	x
Параллельный упор (2 607 000 102)	x	x	x
Пылесборный мешок (2 605 411 035)	x	x	x
Запасной нож (2 608 635 376)	–	x	x

Принадлежности для рубанков

Рубанки

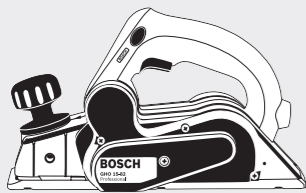

GHO 15-82 Professional

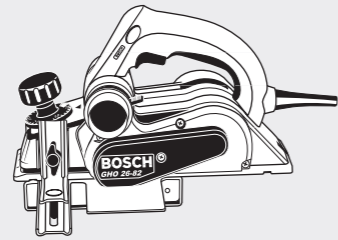

GHO 26-82 Professional

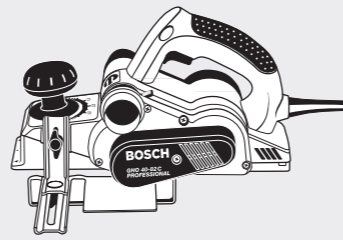

GHO 40-82 C Professional

Нож



Твердосплавный нож
(2 608 635 376)

Системы пылеудаления со с. 357

Принадлежности для рубанков

Параллельные и угловые упоры



	Розн.тр.уп.	Розн.ед.уп.	Код для заказа
Параллельный и угловой упор с регулировкой 45° Для GHO 26-82; GHO 40-82 C Professional	1	1	2 607 001 077
Параллельный упор без регулировки 45° Для GHO 15-82; GHO 26-82; GHO 40-82 C Professional	1	1	2 607 000 102

Упор регулирования глубины выборки паза



	Розн.тр.уп.	Розн.ед.уп.	Код для заказа
Упор регулирования глубины выборки паза Для GHO 26-82; GHO 40-82 C Professional	1	1	1 608 132 006

Пылесборный мешок



	Розн.тр.уп.	Розн.ед.уп.	Код для заказа
Пылесборный мешок для рубанка Для GHO 15-82; GHO 26-82; GHO 40-82 C Professional	1	2	2 605 411 035

Кейс

(см. также «Система хранения L-BOXX» на с. 16/17)



Материал	Ширина, мм	Высота, мм	Глубина, мм	Розн. тр.уп.	Розн. ед.уп.	Код для заказа
Пластмассовый кейс Для GHO 26-82; GHO 40-82C Professional						
К	480	360	220	1	1	2 605 438 567



Профессиональные пилы Bosch: высочайший стандарт производительности и точности

Пилы марки Bosch выгодно отличаются высокой производительностью, точностью и оптимальным удобством в использовании.

В актуальном ассортименте профессиональных пил Bosch вы, как опытный профессионал в сфере деревообработки, обязательно найдете нужный вам инструмент, подходящий для решения любой задачи: лобзиковые пилы для точной распиловки паркета или столешниц, а также ручные и аккумуляторные циркулярные пилы для торцевания стропил — в т. ч. в сложных условиях и в непрерывном режиме.

Для этого вам предлагается расширенный ассортимент сабельных пил универсального назначения с питанием как от электросети, так и от аккумулятора.



Проверено профессионалами: лобзиковая пила GST 140 CE Professional

«Чтобы работать с высокой точностью, нужно чувствовать материал при его обработке. GST 140 CE Professional оптимально лежит в руках, отличается высокой мощностью и при этом имеет плавный ход, что позволяет надежно вести этот инструмент. Лучшей лобзиковой пилой я не знаю.»

Урс Ледерер, мебельщик

Лобзиковая пила**GST 140 CE Professional****Новый стандарт точности**

- ▶ Высокоточное ведение пильного полотна благодаря запатентованному двойному роликовому рычагу, который минимизирует увод пильного полотна и обеспечивает абсолютную точность пропила
- ▶ Система SDS для смены пильных полотен без дополнительного инструмента предотвращает боковое биение пильного полотна и гарантирует максимально высокое качество обработки поверхности
- ▶ Компактная, легкая конструкция обеспечивает оптимальный контроль за инструментом

Другие преимущества

- ▶ Очень низкий уровень вибрации благодаря системе балансировки для высокой плавности хода и комфортной работы

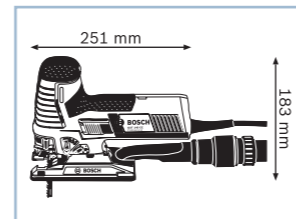
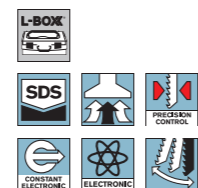

Технические данные	... см. с. 291	
Код для заказа	0 601 514 ...	
Номинальная потребляемая мощность	720 Вт	
Глубина резания в древесине	140 мм	
Глубина резания алюминия	20 мм	
Комплект поставки	... 000	... 001
1 пильное полотно T 244 D (№ запасной части 2 609 991 423)	x	x
1 пильное полотно T 308 B (№ 2 609 991 830)	x	x
2 пильных полотна T 144 DP (№ 2 609 991 424)	x	x
Набор для удаления пыли (№ запасной части 2 605 510 301)	x	x
L-BOXX 136 (2 608 438 692)	x	-
Вкладыш для L-BOXX под инструмент (2 608 438 042)	x	-
Защита от сколов (2 601 016 096)	x	x

Лобзиковая пила**GST 150 CE Professional****Самый мощный инструмент в своем классе**

- ▶ Высокий запас мощности при обработке даже твердых и толстых балок благодаря мощному и устойчивому к перегрузкам двигателю 780 Вт
- ▶ Исключительно прочная и стойкая к деформациям опорная плита для работ в самых сложных условиях
- ▶ Высокая точность реза благодаря инновационной зажимной системе пильного полотна

Другие преимущества

- ▶ Зажимная система для быстрой и простой замены пильного полотна без дополнительного инструмента
- ▶ Эргономичная рукоятка с мягкими накладками для высокого комфорта в работе

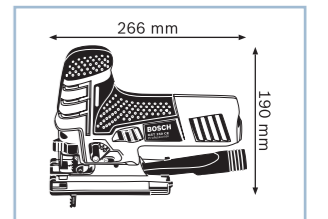

Технические данные	... см. с. 292	
Код для заказа	0 601 512 ...	
Номинальная потребляемая мощность	780 Вт	
Глубина резания в древесине	150 мм	
Глубина резания алюминия	20 мм	
Комплект поставки	... 000	... 003
1 пильное полотно T 144 D (№ 2 609 991 659)	x	x
Кожух (№ запасной части 2 605 510 293)	x	x
Направляющий башмак (№ запасной части 2 601 099 183)	x	x
Кейс (2 605 438 686)	x	-
L-BOXX 136 (2 608 438 692)	-	x
Вкладыш для L-BOXX под инструмент (2 608 438 043)	-	x
Всасывающая насадка (№ запасной части 2 605 730 055)	x	x
Защита от сколов (2 601 016 093)	x	x

Лобзиковая пила**GST 140 BCE Professional****Новый стандарт точности**

- ▶ Высокоточное ведение пильного полотна благодаря запатентованному двойному роликовому рычагу, который минимизирует увод пильного полотна и обеспечивает абсолютную точность пропила
- ▶ Система SDS для смены пильных полотен без дополнительного инструмента предотвращает боковое биение пильного полотна и гарантирует максимально высокое качество обработки поверхности
- ▶ Компактная, легкая конструкция обеспечивает оптимальный контроль за инструментом

Другие преимущества

- ▶ Очень низкий уровень вибрации благодаря системе балансировки для высокой плавности хода и комфортной работы
- ▶ Яркий светодиод обеспечивает подсветку рабочей зоны

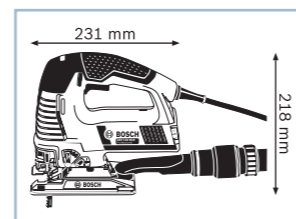
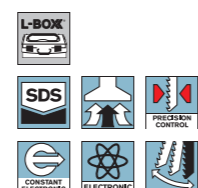

Технические данные	... см. с. 291	
Код для заказа	0 601 515 ...	
Номинальная потребляемая мощность	720 Вт	
Глубина резания в древесине	140 мм	
Глубина резания алюминия	20 мм	
Комплект поставки	... 000	... 001
1 пильное полотно T 244 D (№ 2 609 991 423)	x	x
1 пильное полотно T 308 B (№ 2 609 991 830)	x	x
2 пильных полотна T 144 DP (№ 2 609 991 424)	x	x
Набор для удаления пыли (№ запасной части 2 605 510 301)	x	x
L-BOXX 136 (2 608 438 692)	x	-
Вкладыш для L-BOXX под инструмент (2 608 438 042)	x	-
Защита от сколов (2 601 016 096)	x	x

Лобзиковая пила**GST 150 BCE Professional****Самый мощный инструмент в своем классе**

- ▶ Высокий запас мощности при обработке даже твердых и толстых балок благодаря мощному и устойчивому к перегрузкам двигателю 780 Вт
- ▶ Исключительно прочная и стойкая к деформациям опорная плита для работ в самых сложных условиях
- ▶ Высокая точность реза благодаря инновационной зажимной системе пильного полотна

Другие преимущества

- ▶ Зажимная система для быстрой и простой замены пильного полотна без дополнительного инструмента
- ▶ Эргономичная рукоятка с мягкими накладками для высокого комфорта в работе

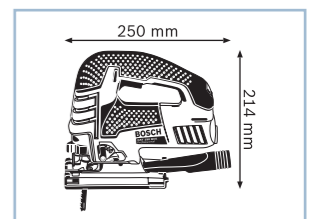

Технические данные	... см. с. 292	
Код для заказа	0 601 513 ...	
Номинальная потребляемая мощность	780 Вт	
Глубина резания в древесине	150 мм	
Глубина резания алюминия	20 мм	
Комплект поставки	... 000	... 003
1 пильное полотно T 144 D (№ 2 609 991 659)	x	x
Кожух (№ запасной части 2 605 510 293)	x	x
Направляющий башмак (№ запасной части 2 601 099 183)	x	x
Кейс (2 605 438 686)	x	-
L-BOXX 136 (2 608 438 692)	-	x
Вкладыш для L-BOXX под инструмент (2 608 438 043)	-	x
Всасывающая насадка (№ запасной части 2 605 730 055)	x	x
Защита от сколов (2 601 016 093)	x	x

Лобзиковая пила

GST 90 E Professional

Первоклассный комфорт в базовой серии

- ▶ Надежный инструмент для ежедневного использования
- ▶ Высокий уровень комфорта благодаря SDS от Bosch — системе простой замены пильного полотна без использования дополнительного инструмента
- ▶ Двигатель мощностью 650 Вт для высокой производительности

Другие преимущества

- ▶ Оптимизированная зажимная система пильного полотна для высокой точности пропилов
- ▶ Стойкая к деформациям стальная опорная плита
- ▶ Образцовая плавность хода при пилении для достижения максимальных результатов и неустойчивой работы
- ▶ 4-ступенчатое маятниковое движение для выполнения пропилов без сколов
- ▶ Регулирующая электроника для выполнения работ в зависимости от обрабатываемого материала

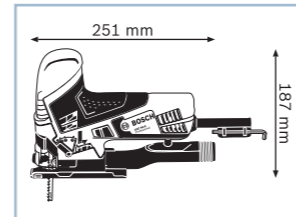
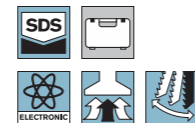

Технические данные		... см. с. 292
Код для заказа	0 601 58G ...	
Номинальная потребляемая мощность	650 Вт	
Глубина резания в древесине	90 мм	
Глубина резания алюминия	20 мм	
Комплект поставки	... 000	
1 пильное полотно	x	
Набор для удаления пыли (№ запасной части 1 619 P07 167)	x	
Кейс (1 619 P07 164)	x	
Шестигранный торцовый ключ SW 5 (№ запасной части 1 907 950 006)	x	
Защита от сколов (№ запасной части 2 601 016 065)	x	

Лобзиковая пила

GST 90 BE Professional

Первоклассный комфорт в базовой серии

- ▶ Надежный инструмент для ежедневного использования
- ▶ Высокий уровень комфорта благодаря SDS от Bosch — системе простой замены пильного полотна без использования дополнительного инструмента
- ▶ Двигатель мощностью 650 Вт для высокой производительности

Другие преимущества

- ▶ Оптимизированная зажимная система пильного полотна для высокой точности пропилов
- ▶ Стойкая к деформациям стальная опорная плита
- ▶ Образцовая плавность хода при пилении для достижения максимальных результатов и неустойчивой работы
- ▶ 4-ступенчатое маятниковое движение для выполнения пропилов без сколов
- ▶ Регулирующая электроника для выполнения работ в зависимости от обрабатываемого материала

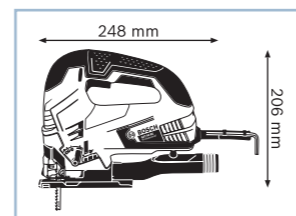

Технические данные		... см. с. 292
Код для заказа	0 601 58F ...	
Номинальная потребляемая мощность	650 Вт	
Глубина резания в древесине	90 мм	
Глубина резания алюминия	20 мм	
Комплект поставки	... 000	
1 пильное полотно	x	
Набор для удаления пыли (№ запасной части 1 619 P07 167)	x	
Кейс	x	
Шестигранный торцовый ключ SW 5 (№ запасной части 1 907 950 006)	x	
Защита от сколов (№ запасной части 2 601 016 065)	x	

Не поставляется в Россию

Пи́ла для пеноматериалов

GSG 300 Professional

Специалист по мягким материалам

- ▶ Для раскроя с точностью до миллиметра пеноматериалов, прорезиненных волосяных материалов и аналогичных материалов
- ▶ Низкий уровень вибрации и шума благодаря пильным полотнам со встречным ходом
- ▶ Аккуратные пропилы благодаря точному ведению пильного полотна

Другие преимущества

- ▶ Удобство использования, в том числе и для левшей
- ▶ Обширный ассортимент пильных полотен для любого случая применения
- ▶ Пильные полотна и направляющая доступны в качестве принадлежностей

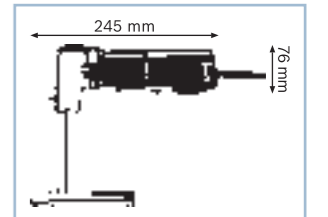

Технические данные		... см. с. 293
Код для заказа	0 601 575 ...	
Номинальная потребляемая мощность	350 Вт	
Глубина резания пеноматериала	300 мм	
Число ходов на холостом ходу	3200 ходов/мин	
Номинальное число оборотов	2100 об/мин	
Комплект поставки	... 103	
Опорная плита смонтированная (2 608 000 908)	x	
Шабер (№ запасной части 2 601 030 010)	x	



Лобзиковые пилы

GST 140 CE Professional



GST 140 BCE Professional



Технические данные	0 601 514 ...	0 601 515 ...		
Глубина резания в древесине	140 мм	140 мм		
Глубина резания алюминия	20 мм	20 мм		
Глубина резания нелегированной стали	10 мм	10 мм		
Номинальная потребляемая мощность	720 Вт	720 Вт		
Число ходов на холостом ходу	800 – 2800 уд/мин	800 – 2800 уд/мин		
Вес	2,2 кг	2,3 кг		
Комплект поставки	... 000	... 001	... 000	... 001
1 пильное полотно T 244 D (№ запасной части 2 609 991 423)	x	x	x	x
1 пильное полотно T 308 B (№ 2 609 991 830)	x	x	x	x
2 пильных полотна T 144 DP (№ 2 609 991 424)	x	x	x	x
Набор для удаления пыли (№ запасной части 2 605 510 301)	x	x	x	x
L-VOXX 136 (2 608 438 692)	x	-	x	-
Вкладыш для L-VOXX под инструмент (2 608 438 042)	x	-	x	-
Защита от сколов (2 601 016 096)	x	x	x	x

Лобзиковые пилы	GST 150 CE Professional		GST 150 BCE Professional	
				
Технические данные	0 601 512 ...		0 601 513 ...	
Глубина резания в древесине	150 мм		150 мм	
Глубина резания алюминия	20 мм		20 мм	
Глубина резания нелегированной стали	10 мм		10 мм	
Номинальная потребляемая мощность	780 Вт		780 Вт	
Длина хода	26 мм		26 мм	
Число ходов на холостом ходу	500 – 3100 ходов/мин		500 – 3100 ходов/мин	
Длина кабеля	4 м		4 м	
Вес	2,6 кг		2,7 кг	
Комплект поставки	... 000	... 003	... 000	... 003
1 пильное полотно T 144 D (№ 2 609 991 659)	x	x	x	x
Кожух (№ запасной части 2 605 510 293)	x	x	x	x
Направляющий башмак (№ запасной части 2 601 099 183)	x	x	x	x
Кейс (2 605 438 686)	x	–	x	–
L-BOXX 136 (2 608 438 692)	–	x	–	x
Вкладыш для L-BOXX под инструмент (2 608 438 043)	–	x	–	x
Всасывающая насадка (№ запасной части 2 605 730 055)	x	x	x	x
Защита от сколов (2 601 016 093)	x	x	x	x

Пила для пеноматериалов	GSG 300 Professional
	
Технические данные	0 601 575 ...
Глубина резания пеноматериала	300 мм
Номинальная потребляемая мощность	350 Вт
Вес	1,6 кг
Номинальное число оборотов	2100 об/мин
Число ходов на холостом ходу	3200 ходов/мин
Комплект поставки	... 103
Опорная плита смонтированная (2 608 000 908)	x
Шабер (№ запасной части 2 601 030 010)	x

Лобзиковые пилы	GST 90 E Professional		GST 90 BE Professional	
				
Технические данные	0 601 58G ...		0 601 58F ...	
Глубина резания в древесине	90 мм		90 мм	
Глубина резания алюминия	20 мм		20 мм	
Глубина резания нелегированной стали	10 мм		10 мм	
Номинальная потребляемая мощность	650 Вт		650 Вт	
Длина хода	26 мм		26 мм	
Число ходов на холостом ходу	500 – 3100 ходов/мин		500 – 3100 ходов/мин	
Длина кабеля	2,5 м		2,5 м	
Вес	2,3 кг		2,6 кг	
Комплект поставки	... 000	... 000	... 000	... 000
1 пильное полотно	x	x	x	x
Набор для удаления пыли (№ запасной части 1 619 P07 167)	x	x	x	x
Кейс	–	–	x	–
Кейс (1 619 P07 164)	x	–	–	–
Шестигранный торцевой ключ SW 5 (№ запасной части 1 907 950 006)	x	x	x	x
Защита от сколов (№ запасной части 2 601 016 065)	x	x	x	x

Не поставляется в Россию



Аккумуляторные лобзиковые пилы	GST 14,4 V-Li Professional	GST 18 V-Li Professional
		
Технические данные	0 601 58J ...	0 601 58J ...
Напряжение аккумулятора	14,4 В	18 В
Глубина резания в древесине	90 мм	90 мм
Глубина резания в металле	8 мм	8 мм
Длина хода	23 мм	23 мм
Вес с аккумулятором	2,3 кг	2,4 кг
Комплект поставки	... 404	... 305
2 аккумулятора Li-Ion емкостью 4,0 А•ч (1 600 Z00 033)	x	-
2 аккумулятора Li-Ion емкостью 4,0 А•ч (1 600 Z00 038)	-	x
1 пильное полотно (T 123 X – Progressor for Metal)	x	x
1 пильное полотно (T 144 DP – Precision for Wood)	x	x
1 пильное полотно (T 244 D – Speed for Wood)	x	x
L-BOXX 136 (2 608 438 692)	x	x
Вкладыш для кейса L-BOXX под инструмент и зарядное устройство (2 608 438 096)	x	x
Быстрозарядное устройство AL 1860 CV (2 607 225 322)	x	x
Защита от сколов (2 601 016 096)	x	x

Принадлежности для лобзиковых пил

Лобзиковая пила с цилиндрической рукояткой

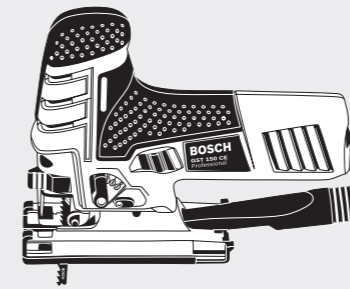

Лобзиковая пила с рукояткой-скобой

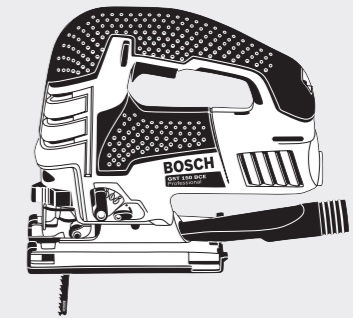

Пиление



Самый обширный ассортимент пильных полотен на рынке

Ведение инструмента



Параллельный упор с циркулем (2 608 040 289)

Системы пылеудаления со с. 357



Принадлежности для лобзиковых пил и пил для пеноматериалов

Защита от сколов для лобзиковых пил



Длина, мм	Ширина, мм	Материал	Розн.тр.уп.	Розн.ед.уп.	Код для заказа
Защита от сколов Для GST 14,4 V-Li; GST 18 V-Li; GST 140 BCE; GST 140 BCE; GST 150 BCE; GST 150 CE Professional					
39	28	Полимерный материал	5	5	2 601 016 096

Пластина к подошве для лобзиковых пил



Розн.тр.уп.	Розн.ед.уп.	Код для заказа
Металлическая пластина к опорной подошве Для GST 14,4 V-Li; GST 18 V-Li; GST 140 BCE; GST 140 CE Professional		
1	1	2 601 098 123

Набор пильных полотен для пилы для пеноматериалов GSG 300 Professional



Толщина материала до мм	Розн.тр.уп.	Розн.ед.уп.	Код для заказа
Набор из 2 пильных полотен			
70	1	2	2 607 018 013
130	1	2	2 607 018 010
200	1	2	2 607 018 011
300	1	2	2 607 018 012

Направляющие для пильного полотна для пилы для пеноматериалов GSG 300 Professional



Толщина материала до мм	Розн.тр.уп.	Розн.ед.уп.	Код для заказа
Направляющая для пильного полотна 2 607 018 013			
70	1	1	2 608 135 023
Направляющая для пильного полотна 2 607 018 010			
130	1	1	2 608 135 020
Направляющая для пильного полотна 2 607 018 011			
200	1	1	2 608 135 021
Направляющая для пильного полотна 2 607 018 012			
300	1	1	2 608 135 022

Наборы для удаления пыли



Длина, мм	Ширина, мм	Материал	Розн.тр.уп.	Розн.ед.уп.	Код для заказа
Набор для удаления пыли Для GST 14,4 V-Li; GST 18 V-Li; GST 140 BCE; GST 140 CE Professional					
			1	1	2 605 510 301



Длина, мм	Ширина, мм	Материал	Розн.тр.уп.	Розн.ед.уп.	Код для заказа
Набор для удаления пыли Для GST 140 BCE; GST 150 BCE; GST 150 CE Professional					
225	26	Полимерный материал	1	1	2 605 510 294

Принадлежности для лобзиковых пил и пил для пеноматериалов

Переходник



Диаметр, мм	Розн.тр.уп.	Розн.ед.уп.	Код для заказа
Переходник Для шланга 19 мм Диаметр: 58 > 19 мм Для GAS 20 L SFC; GAS 25 L SFC Professional			
35	1	1	1 609 200 933

Кейсы

(см. также «Система хранения L-BOXX» на с. 16/17)



Исполнение материал	Ширина, мм	Высота, мм	Глубина, мм	Розн.тр.уп.	Розн.ед.уп.	Код для заказа
Пластмассовый кейс Для GSR 14,4 V-Li; GSR 18 V-Li Professional						
К	360	393	114	1	1	2 605 438 667
Пластмассовый кейс Для GST 150 BCE; GST 150 CE Professional						
К	114	388	356	1	1	2 605 438 686

Погружная пила**GKT 55 GCE Professional****Мощный и точный инструмент для чистовых пропилов**

- ▶ Аккуратные и очень точные пропилы благодаря высококачественным компонентам инструмента, высокоточному пильному диску и подходящей системе направляющих шин
- ▶ Удобная работа, особенно, в помещениях, благодаря высокоэффективному пылеудалению и малошумному пильному диску
- ▶ Регулируемая частота вращения, двигатель мощностью 1400 Вт и функция константной электроники для обработки различных материалов (древесина, щитовой материал, алюминий и оргстекло)

Другие преимущества

- ▶ Точная установка угла и глубины пропила для получения точных результатов

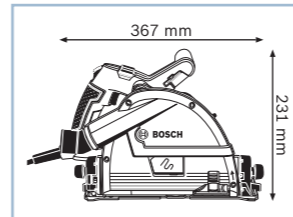
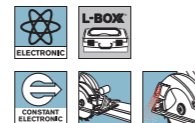

Технические данные		
Код для заказа	0 601 675 ...	
Номинальная потребляемая мощность	1400 Вт	
Глубина пропила (90°)	57 мм	
Глубина пропила (45°)	42 мм	
Диам. отверстия пильного диска	20,0 мм	
Диам. пильного диска	165 мм	
Комплект поставки	... 000	... 001
L-BOXX 374 (2 608 438 694)	-	x
Вкладыш для L-BOXX под инструмент (2 608 438 075)	-	x

Погружная пила**GKT 55 GCE Professional**

Технические данные		
Код для заказа	0 601 675 ...	
Номинальная потребляемая мощность	1400 Вт	
Глубина пропила (90°)	57 мм	
Глубина пропила (45°)	42 мм	
Диам. отверстия пильного диска	20,0 мм	
Диам. пильного диска	165 мм	
Комплект поставки	... 000	... 001
L-BOXX 374 (2 608 438 694)	-	x
Вкладыш для L-BOXX под инструмент (2 608 438 075)	-	x

Параллельный упор**Параллельный упор для GKT 55 GCE Professional****Параллельный упор для погружной пилы GKT 55 GCE Professional**

- ▶ Простое и надежное ведение параллельно кромке заготовки

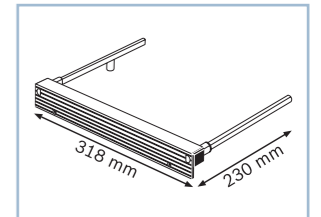

Технические данные	
Код для заказа	1 600 Z00 ...
Комплект поставки	... 00X
-	-

Направляющие шины**FSN 800 – 3100 Professional****Прецизионные направляющие для точного ведения инструмента**

- ▶ Точное ведение инструмента – абсолютно прямые направляющие (даже в состыкованном виде) благодаря самовыравнивающемуся соединительному элементу
- ▶ Стабильный удлинительный элемент – благодаря соединительному элементу VEL для быстрого и надежного соединения направляющих шин
- ▶ Безопасность – защита от сколов для чистых кромок реза и антискользящие подкладки

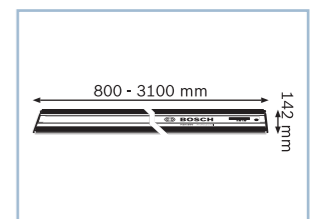

Технические данные					
Код для заказа	1 600 Z00 ...				
Длина	800 мм	1100 мм	1600 мм	2100 мм	3100 мм
Комплект поставки	... 005	... 006	... 00F	... 007	... 008
-	-				

Ручная циркулярная пила**GKS 85 Professional****Мощная циркулярная пила**

- ▶ Надежный двигатель 2200 Вт для высокого тягового усилия при обработке массивных балок из древесины любой влажности с глубиной пропила 85 мм
- ▶ Штампованная металлическая опорная плита и закрытый защитный кожух из литого алюминия выдерживают даже жесткие ударные нагрузки
- ▶ Оптимизированное удаление опилок и турбовентилятор для оптимального обзора линии разметки и точного выполнения пропила

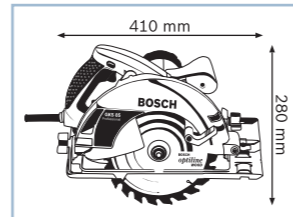

Технические данные	... см. с. 304	
Код для заказа	0 601 57A ...	
Номинальная потребляемая мощность	2200 Вт	
Глубина пропила (90°)	85 мм	
Глубина пропила (45°)	65 мм	
Диам. отверстия пильного диска	30,0 мм	
Диам. пильного диска	235 мм	
Комплект поставки	... 000	
Переходник пылеотвода (№ запасной части 1 619 P01 627)	x	
Твердосплавный пильный диск, Ø 235 мм (2 608 640 725)	x	
Параллельный упор (1 608 190 007)	x	
Шестигранный торцовый ключ SW 5 (№ запасной части 1 907 950 006)	x	

**Ручная циркулярная пила****GKS 85 G Professional****Мощный инструмент – оптимально подходит для использования с направляющими шинами**

- ▶ Оптимальная совместимость с новой системой направляющих Bosch FSN, а также направляющими других производителей
- ▶ Возможно выполнение косых пропилов с направляющей шиной без переходника
- ▶ Высокая производительность пиления благодаря двигателю мощностью 2200 Вт

Другие преимущества

- ▶ Подошва из алюминиевого литья с точно выфрезерованными пазами для направляющих шин

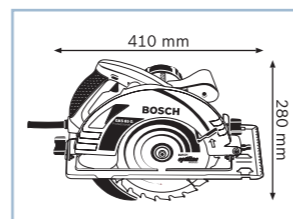
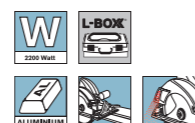

Технические данные	... см. с. 304	
Код для заказа	0 601 57A ...	
Номинальная потребляемая мощность	2200 Вт	
Глубина пропила (90°)	85 мм	
Глубина пропила (45°)	65 мм	
Диам. отверстия пильного диска	30,0 мм	
Диам. пильного диска	235 мм	
Комплект поставки	... 900	... 901
Переходник пылеотвода (№ запасной части 1 619 P01 627)	x	x
Твердосплавный пильный диск, Ø 235 мм (2 608 640 725)	x	x
L-BOXX 374 (2 608 438 694)	-	x
Вкладыш для L-BOXX под инструмент (2 608 438 077)	-	x
Шестигранный торцовый ключ SW 5 (№ запасной части 1 907 950 006)	x	x

**Ручная циркулярная пила****GKS 65 Professional****Мощная циркулярная пила**

- ▶ Двигатель мощностью 1600 Вт обеспечивает высокое тяговое усилие при обработке древесины любой породы
- ▶ Штампованная алюминиевая опорная плита и закрытый защитный кожух из литого алюминия выдерживают даже жесткие ударные нагрузки
- ▶ Минимальный вес в своем классе для оптимального удобства использования

Другие преимущества

- ▶ Оптимизированное удаление опилок и турбовентилятор для оптимального обзора линии разметки и точного выполнения пропила

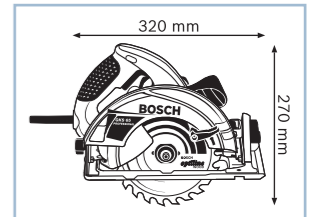

Технические данные	... см. с. 305	
Код для заказа	0 601 667 ...	
Номинальная потребляемая мощность	1600 Вт	
Глубина пропила (90°)	65 мм	
Глубина пропила (45°)	48 мм	
Диам. отверстия пильного диска	30,0 мм	
Диам. пильного диска	190 мм	
Комплект поставки	... 000	
Переходник пылеотвода (№ запасной части 2 610 925 244)	x	
Твердосплавный пильный диск, Ø 190 мм (2 608 641 184)	x	
Параллельный упор (1 608 190 007)	x	
Шестигранный торцовый ключ SW 5 (№ запасной части 1 907 950 006)	x	

**Ручная циркулярная пила****GKS 65 G Professional****Мощный инструмент – оптимально подходит для использования с направляющими шинами**

- ▶ Оптимальная совместимость с новой системой направляющих Bosch FSN, а также направляющими других производителей
- ▶ Возможно выполнение косых пропилов с направляющей шиной без переходника
- ▶ Высокая производительность пиления благодаря двигателю мощностью 1600 Вт

Другие преимущества

- ▶ Подошва из алюминиевого литья с точно выфрезерованными пазами для направляющих шин



Технические данные	... см. с. 305	
Код для заказа	0 601 668 ...	
Номинальная потребляемая мощность	1600 Вт	
Глубина пропила (90°)	65 мм	
Глубина пропила (45°)	48 мм	
Диам. отверстия пильного диска	30,0 мм	
Диам. пильного диска	190 мм	
Комплект поставки	... 903	
Переходник пылеотвода (№ запасной части 2 610 925 244)	x	
Твердосплавный пильный диск, Ø 190 мм (2 608 641 184)	x	
L-BOXX 238 (2 608 438 693)	-	
Шестигранный торцовый ключ SW 5 (№ запасной части 1 907 950 006)	x	

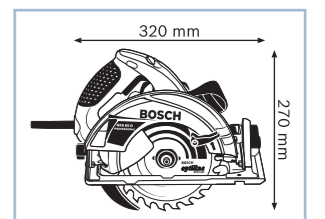
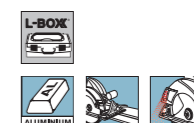

Ручная циркулярная пила**GKS 65 GCE Professional****Мощный инструмент — оптимально подходит для использования с направляющими шинами**

- ▶ Оптимальная совместимость с новой системой направляющих Bosch FSN, а также направляющими других производителей
- ▶ Возможно выполнение косых пропилов с направляющей шиной без переходника
- ▶ Высокая производительность пиления благодаря двигателю мощностью 1800 Вт и функции константной электроники

Другие преимущества

- ▶ Подошва из алюминиевого литья с точно выфрезерованными пазами для направляющих шин

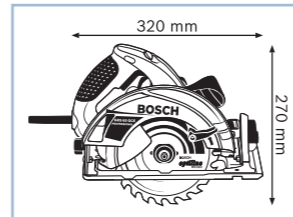
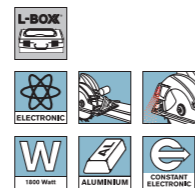

Технические данные		... см. с. 305	
Код для заказа	0 601 668 ...		
Номинальная потребляемая мощность	1800 Вт		
Глубина пропила (90°)	65 мм		
Глубина пропила (45°)	48 мм		
Диам. отверстия пильного диска	30,0 мм		
Диам. пильного диска	190 мм		
Комплект поставки	... 900	... 901	
Переходник пылеотвода (№ запасной части 2 610 925 244)	x	x	
Твердосплавный пильный диск, Ø 190 мм (2 608 641 184)	x	x	
L-BOXX 238 (2 608 438 693)	-	x	
Шестигранный торцевой ключ SW 5 (№ запасной части 1 907 950 006)	x	x	

**Ручная циркулярная пила****GKS 190 Professional****Самая мощная пила в базовой серии**

- ▶ Двигатель с максимальной мощностью 1400 Вт среди инструментов этого класса для высокой производительности пиления в мягкой и твердой древесине
- ▶ Максимальная глубина пропила (70 мм) и угол наклона (56°) в своем классе для универсального применения
- ▶ Компактное исполнение инструмента для оптимального удобства использования

Другие преимущества

- ▶ Турбодвигатель для сдува пыли, обеспечивающий хороший обзор линий разметки
- ▶ Турбодув опилок для лучшего обзора обрабатываемого участка
- ▶ Надежный, закрытый защитный кожух из литого алюминия



Технические данные		... см. с. 305	
Код для заказа	0 601 623 ...		
Номинальная потребляемая мощность	1400 Вт		
Глубина пропила (90°)	70 мм		
Глубина пропила (45°)	50 мм		
Диам. отверстия пильного диска	30,0 мм		
Диам. пильного диска	190 мм		
Комплект поставки	... 000		
Переходник пылеотвода (№ запасной части 1 619 P06 204)	x		
Твердосплавный пильный диск, Ø 190 мм (2 608 641 184)	x		
Параллельный упор (1 608 190 007)	x		
Шестигранный торцевой ключ SW 5 (№ запасной части 1 907 950 006)	x		

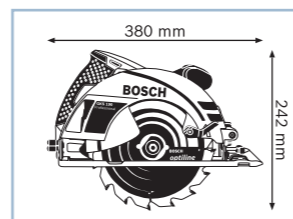

См. ассортимент принадлежностей Bosch на www.bosch-professional.ru, а также в наших актуальных каталогах принадлежностей.

Ручная циркулярная пила**GKS 160 Professional****Компактная циркулярная пила начального уровня**

- ▶ Малый вес и компактное исполнение для оптимального удобства использования
- ▶ Прочная конструкция благодаря штампованной металлической опорной плите и защитному кожуху из алюминиевого литья
- ▶ Оптимизированная система удаления опилок для оптимального обзора обрабатываемого участка и точного выполнения пропила

Другие преимущества

- ▶ Удобное управление как для левой, так и для правой руки благодаря 2-сторонней блокировке включения

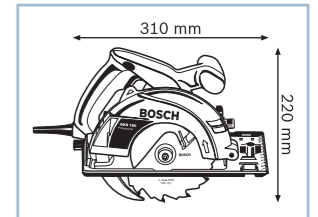

Технические данные		... см. с. 305	
Код для заказа	0 601 670 ...		
Номинальная потребляемая мощность	1050 Вт		
Глубина пропила (90°)	54 мм		
Глубина пропила (45°)	38 мм		
Диам. отверстия пильного диска	20,0 мм		
Диам. пильного диска	160 мм		
Комплект поставки	... 000		
Переходник пылеотвода (№ запасной части 1 608 005 008)	x		
Твердосплавный пильный диск, Ø 160 мм (2 608 640 786)	x		
Параллельный упор (2 608 005 018)	x		
Шестигранный торцевой ключ SW 5 (№ запасной части 1 907 950 006)	x		

**Ручная циркулярная пила****GKS 55 Professional****Надежная циркулярная пила в компактном формате**

- ▶ Малый вес и компактное исполнение для оптимального удобства использования
- ▶ Штампованная алюминиевая опорная плита и закрытый защитный кожух из литого алюминия выдерживают даже жесткие ударные нагрузки
- ▶ Двигатель мощностью 1200 Вт обеспечивает высокое тяговое усилие при обработке древесины любой породы

Другие преимущества

- ▶ Оптимизированное удаление опилок и турбодвигатель для оптимального обзора линии разметки и точного выполнения пропила



Технические данные		... см. с. 306	
Код для заказа	0 601 664 ...		
Номинальная потребляемая мощность	1200 Вт		
Глубина пропила (90°)	55 мм		
Глубина пропила (45°)	38 мм		
Диам. отверстия пильного диска	20,0 мм		
Диам. пильного диска	160 мм		
Комплект поставки	... 000		
Переходник пылеотвода (№ запасной части 1 608 005 008)	x		
Твердосплавный пильный диск, Ø 160 мм (2 608 641 170)	x		
Параллельный упор (1 608 190 007)	x		
Шестигранный торцевой ключ SW 5 (№ запасной части 1 907 950 006)	x		

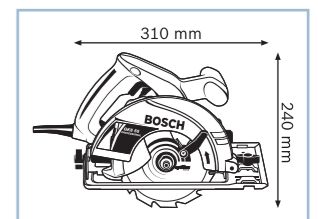

№ запасной части = код для заказа запасной части

Ручная циркулярная пила**GKS 55 GCE Professional**

Мощный инструмент — оптимально подходит для использования с направляющими шинами

- ▶ Оптимальная совместимость с новой системой направляющих Bosch FSN, а также направляющими других производителей
- ▶ Возможно выполнение косых пропилов с направляющей шиной без переходника
- ▶ Высокая производительность пиления благодаря двигателю мощностью 1350 Вт и функции константной электроники

Другие преимущества

- ▶ Подошва из алюминиевого литья с точно выфрезерованными пазами для направляющих шин

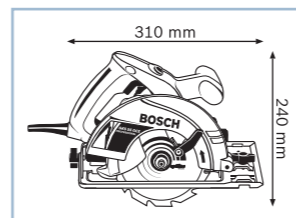
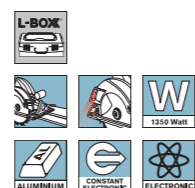

Технические данные	... см. с. 306	
Код для заказа	0 601 664 ...	
Номинальная потребляемая мощность	1350 Вт	
Глубина пропила (90°)	55 мм	
Глубина пропила (45°)	38 мм	
Диам. отверстия пильного диска	20,0 мм	
Диам. пильного диска	160 мм	
Комплект поставки	... 900	... 901
Переходник пылеотвода (№ запасной части 1 608 005 008)	x	x
Твердосплавный пильный диск, Ø 160 мм (2 608 641 170)	x	x
L-BOXX 238 (2 608 438 693)	-	x
Вкладыш для L-BOXX под инструмент (2 608 438 076)	-	x
Шестигранный торцевой ключ SW 5 (№ запасной части 1 907 950 006)	x	x

Ручные циркулярные пилы**GKS 65 Professional****GKS 65 G Professional****GKS 65 GCE Professional**

Технические данные	0 601 667 ...	0 601 668 ...	0 601 668 ...	
Номинальная потребляемая мощность	1600 Вт	1600 Вт	1800 Вт	
Глубина пропила (90°)	65 мм	65 мм	65 мм	
Глубина пропила (45°)	48 мм	48 мм	48 мм	
Диам. отверстия пильного диска	30,0 мм	30,0 мм	30,0 мм	
Диам. пильного диска	190 мм	190 мм	190 мм	
Число оборотов холостого хода	5900 об/мин	5900 об/мин	2300 – 5000 об/мин	
Вес	4,8 кг	5,2 кг	5,2 кг	
Функция константной электроники	-	-	x	
Плавный пуск	-	-	x	
возможно использование с направляющей шиной	-	-	x	
Комплект поставки	... 000	... 903	... 900	... 901
Переходник пылеотвода (№ запасной части 2 610 925 244)	x	x	x	x
Твердосплавный пильный диск, Ø 190 мм (2 608 641 184)	x	x	x	x
L-BOXX 238 (2 608 438 693)	-	-	-	x
Параллельный упор (1 608 190 007)	x	-	-	-
Шестигранный торцевой ключ SW 5 (№ запасной части 1 907 950 006)	x	x	x	x

Ручные циркулярные пилы**GKS 85 Professional****GKS 85 G Professional**

Технические данные	0 601 57A ...	0 601 57A ...
Номинальная потребляемая мощность	2200 Вт	2200 Вт
Глубина пропила (90°)	85 мм	85 мм
Глубина пропила (45°)	65 мм	65 мм
Диам. отверстия пильного диска	30,0 мм	30,0 мм
Диам. пильного диска	235 мм	235 мм
Число оборотов холостого хода	5000 об/мин	5000 об/мин
Вес	7,5 кг	7,8 кг
Плавный пуск	x	x
возможно использование с направляющей шиной	-	x
Комплект поставки	... 000	... 900 ... 901
Переходник пылеотвода (№ запасной части 1 619 P01 627)	x	x x
Твердосплавный пильный диск, Ø 235 мм (2 608 640 725)	x	x x
L-BOXX 374 (2 608 438 694)	-	- x
Вкладыш для L-BOXX под инструмент (2 608 438 077)	-	- x
Параллельный упор (1 608 190 007)	x	- -
Шестигранный торцевой ключ SW 5 (№ запасной части 1 907 950 006)	x	x x

Ручные циркулярные пилы**GKS 160 Professional****GKS 190 Professional**

Технические данные	0 601 670 ...	0 601 623 ...
Номинальная потребляемая мощность	1050 Вт	1400 Вт
Глубина пропила (90°)	54 мм	70 мм
Глубина пропила (45°)	38 мм	50 мм
Диам. отверстия пильного диска	20,0 мм	30,0 мм
Диам. пильного диска	160 мм	190 мм
Число оборотов холостого хода	5600 об/мин	5500 об/мин
Вес	3,6 кг	4,2 кг
Комплект поставки	... 000	... 000
Переходник пылеотвода (№ запасной части 1 608 005 008)	x	-
Переходник пылеотвода (№ запасной части 1 619 P06 204)	-	x
Твердосплавный пильный диск, Ø 160 мм (2 608 640 786)	x	-
Твердосплавный пильный диск, Ø 190 мм (2 608 641 184)	-	x
Параллельный упор (1 608 190 007)	-	x
Параллельный упор (2 608 005 018)	x	-
Шестигранный торцевой ключ SW 5 (№ запасной части 1 907 950 006)	x	x

Ручные циркулярные пилы

GKS 55
ProfessionalGKS 55 GCE
Professional

Технические данные	0 601 664 ...	0 601 664 ...	
Номинальная потребляемая мощность	1200 Вт	1350 Вт	
Глубина пропила (90°)	55 мм	55 мм	
Глубина пропила (45°)	38 мм	38 мм	
Диам. отверстия пильного диска	20,0 мм	20,0 мм	
Диам. пильного диска	160 мм	160 мм	
Число оборотов холостого хода	5200 об/мин	2100 – 5100 об/мин	
Вес	3,5 кг	3,9 кг	
Функция константной электроники	–	х	
Защита от перегрузок	–	х	
Плавный пуск	–	х	
возможно использование с направляющей шиной	–	х	
Комплект поставки	... 000	... 900	... 901
Переходник пылеотвода (№ запасной части 1 608 005 008)	х	х	х
Твердосплавный пильный диск, Ø 160 мм (2 608 641 170)	х	х	х
L-BOXX 238 (2 608 438 693)	–	–	х
Вкладыш для L-BOXX под инструмент (2 608 438 076)	–	–	х
Параллельный упор (1 608 190 007)	х	–	–
Шестигранный торцовый ключ SW 5 (№ запасной части 1 907 950 006)	х	х	х

Аккумуляторные циркулярные пилы

GKS 18 V-Li
ProfessionalGKS 36 V-Li
Professional

Технические данные	0 601 66H ...	0 601 673 ...
Напряжение аккумулятора	18 В	36 В
Глубина пропила (90°)	51 мм	54 мм
Глубина пропила (45°)	40 мм	38 мм
Число оборотов холостого хода	3900 об/мин	4000 об/мин
Диам. пильного диска	165 мм	165 мм
Диам. отверстия пильного диска	20 мм	20 мм
Вес с аккумулятором	4,1 кг	4,8 кг
Комплект поставки	... 008	... R02
2 аккумулятора Li-Ion емкостью 2,6 А·ч (2 607 336 108)	–	х
2 аккумулятора Li-Ion емкостью 4,0 А·ч (1 600 Z00 038)	х	–
Твердосплавный пильный диск, Ø 165 мм (2 608 640 788)	х	х
Кейс	–	х
L-BOXX 238 (2 608 438 693)	х	–
Вкладыш для кейса L-BOXX под инструмент и зарядное устройство (2 608 438 008)	х	–
Параллельный упор	х	х
Быстрозарядное устройство AL 1860 CV (2 607 225 322)	х	–
Быстрозарядное устройство AL 3640 CV (2 607 225 100)	–	х

Цепная электропила

GKE 35 BCE Professional



Высокое тяговое усилие даже при большой нагрузке

- ▶ Двигатель 2100 Вт для обеспечения высокого тягового усилия
- ▶ Функция константной электроники для постоянной производительности пиления даже под нагрузкой
- ▶ Замена и натяжение цепи без инструмента (Bosch-SDS)

Другие преимущества

- ▶ Компактная конструкция с оптимальным балансом и эргономичной рукояткой для неустойчивой работы
- ▶ Защита двигателя от перегрузки и плавный пуск для долгого срока службы
- ▶ Высокая степень защиты благодаря ограничителю отдачи и тормозу выбега (время срабатывания < 1,0 с).
- ▶ Высококачественная пильная шина и цепь для долгой и экономичной эксплуатации

Технические данные	... см. с. 308
Код для заказа	0 601 597 ...
Номинальная потребляемая мощность	2100 Вт
Длина пильной шины	350 мм
Шаг цепи	3/8"
Скорость протяжки цепи	12,00 м/с
Комплект поставки	... 603
Цепь длиной 35 см (2 604 730 000)	х
Пильная шина Double Guard длиной 35 см (2 602 317 050)	х
Защита при транспортировке (№ запасной части 1 605 510 329)	х

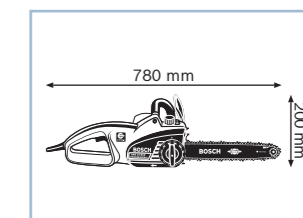

Цепная электропила

GKE 40 BCE Professional



Высокое тяговое усилие даже при большой нагрузке

- ▶ Двигатель 2100 Вт для обеспечения высокого тягового усилия
- ▶ Функция константной электроники для постоянной производительности пиления даже под нагрузкой
- ▶ Замена и натяжение цепи без инструмента (Bosch-SDS)

Другие преимущества

- ▶ Компактная конструкция с оптимальным балансом и эргономичной рукояткой для неустойчивой работы
- ▶ Защита двигателя от перегрузки и плавный пуск для долгого срока службы
- ▶ Высокая степень защиты благодаря ограничителю отдачи и тормозу выбега (время срабатывания < 1,0 с)
- ▶ Высококачественная пильная шина и цепь для долгой и экономичной эксплуатации

Технические данные	... см. с. 308
Код для заказа	0 601 597 ...
Номинальная потребляемая мощность	2100 Вт
Длина пильной шины	400 мм
Шаг цепи	3/8"
Скорость протяжки цепи	12,00 м/с
Комплект поставки	... 703
Цепь длиной 40 см (2 604 730 001)	х
Пильная шина Double Guard длиной 40 см (2 602 317 051)	х
Защита при транспортировке (№ запасной части 1 605 510 329)	х

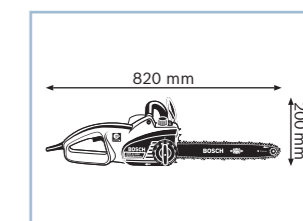

Цепные электропилы	GKE 35 BCE Professional	GKE 40 BCE Professional
		
Технические данные	0 601 597 ...	0 601 597 ...
Номинальная потребляемая мощность	2100 Вт	2100 Вт
Длина пильной шины	350 мм	400 мм
Шаг цепи	3/8"	3/8"
Скорость протяжки цепи	12,00 м/с	12,00 м/с
Длина кабеля	2,5 м	2,5 м
Вес	4,6 кг	4,8 кг
Мощность приводного элемента	1,3 мм	1,3 мм
Время срабатывания ограничителя отдачи	<= 0,1 с	<= 0,1 с
Время срабатывания тормоза выбега	<= 1 с	<= 1 с
Комплект поставки	... 603	... 703
Цепь длиной 35 см (2 604 730 000)	x	-
Цепь длиной 40 см (2 604 730 001)	-	x
Пильная шина Double Guard длиной 35 см (2 602 317 050)	x	-
Пильная шина Double Guard длиной 40 см (2 602 317 051)	-	x
Защита при транспортировке (№ запасной части 1 605 510 329)	x	x

Столярная электроножовка	GFZ 16-35 AC Professional
	
Технические данные	0 601 637 ...
Номинальная потребляемая мощность	1600 Вт
Длина пильной шины	350 мм
Длина хода	50 мм
Число ходов на холостом ходу	850 – 2500 ходов/мин
Вес	5,2 кг
Комплект поставки	... 708
Переходник пылеотвода (№ запасной части 3 602 317 017)	x
Пильная шина (№ запасной части 2 608 045 017)	x
Комплект пильных полотен для древесины и пластмассы (2 608 632 120)	x

Столярная электроножовка **GFZ 16-35 AC Professional**

Универсальный инструмент с функцией константной электроники

- ▶ Универсальное применение для пиления древесины, гипсокартона, газобетона и пластиков
- ▶ Идеальна также для глубоких пропилов
- ▶ Функция константной электроники с плавной регулировкой числа оборотов для обеспечения постоянной производительности пиления под нагрузкой

Другие преимущества

- ▶ С системой SDS для удобной замены пильных полотен без инструмента
- ▶ Стабильная, жесткая пильная шина
- ▶ Алюминиевая опорная плита
- ▶ Дополнительная рукоятка поворачивается и сдвигается в боковом направлении для пиления рядом с кромкой
- ▶ Блокировка включения

Технические данные	... см. с. 309
Код для заказа	0 601 637 ...
Номинальная потребляемая мощность	1600 Вт
Длина пильной шины	350 мм
Длина хода	50 мм
Комплект поставки	... 708
Переходник пылеотвода (№ запасной части 3 602 317 017)	x
Пильная шина (№ запасной части 2 608 045 017)	x
Комплект пильных полотен для древесины и пластмассы (2 608 632 120)	x

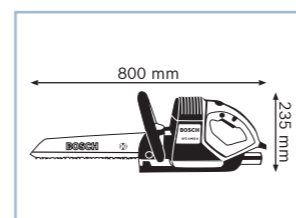

Принадлежности для ручных циркулярных пил

Принадлежности для ручных циркулярных пил



	Розн.тр.уп.	Розн.ед.уп.	Код для заказа
Параллельная направляющая Для GKS 55; GKS 65; GKS 85; GKS 85 G; GKS 160 Professional; GKS 190 Professional	1	1	1 608 190 007

Параллельная направляющая Для GKS 160 Professional	1	1	2 608 005 018
---	---	---	---------------

Материал	Ширина, мм	Высота, мм	Глубина, мм	Розн. тр.уп.	Розн. ед.уп.	Код для заказа
Металлический кейс (без рис.) Для GKS 55; GKS 65 Professional						
M	420	290	280	1	1	2 605 438 624

Система направляющих шин



Длина, мм	Ширина, мм	Розн.тр.уп.	Розн.ед.уп.	Код для заказа
FSN VEL Professional (соединительный элемент) Стабильные, высококачественные системные принадлежности для соединения направляющих шин. Быстрые и самовыравнивающиеся				
-	-	1	1	1 600 Z00 009



FSN WAN Professional (угловой упор) Практичные системные принадлежности для точного выравнивания направляющей шины на заготовке				
-	-	1	1	1 600 Z00 00A



FSN SZW Professional (струбины) Для фиксации направляющей шины на заготовке				
-	-	1	2	1 600 Z00 00B



FSN BAG Professional Удобная сумка-чехол для переноски направляющих шин и оснастки				
1650	200	1	1	1 610 Z00 020



FSN KK Professional (пластиковый колпачок)				
-	-	1	2	1 600 Z00 00C

Принадлежности для ручных циркулярных пил

Система направляющих шин



Длина, мм	Ширина, мм	Розн.тр.уп.	Розн.ед.уп.	Код для заказа
FSN SS Professional (защита от сколов), 3,4 м				
-	-	1	1	1 600 Z00 00D



FSN HB Professional (противоскользящая лента), 6,8 м				
-	-	1	1	1 600 Z00 00E



Ограничитель отдачи для направляющих шин				
-	-	1	1	1 600 Z00 00M

Ножовка**GSA 1100 E Professional****Оптимальный обзор в любой рабочей обстановке**

- ▶ Встроенные светодиоды обеспечивают лучший обзор заготовки
- ▶ Двигатель мощностью 1100 Вт для высокой производительности пиления
- ▶ Металлический крючок для подвешивания инструмента во время перерывов в работе

Другие преимущества

- ▶ Система SDS для быстрой и удобной замены пильных полотен
- ▶ Обрезиненный корпус редуктора для надежного и удобного захвата

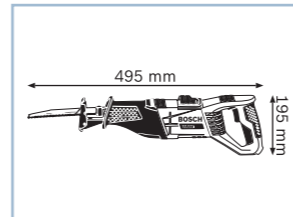

Технические данные	... см. с. 313
Код для заказа	0 601 64C ...
Номинальная потребляемая мощность	1100 Вт
Глубина резания в древесине	230 мм
Глубина резания метал. профиля и метал. труб	20 мм
Комплект поставки	... 800
Кейс	x
Пильное полотно по древесине S 2345 X (2 608 654 403)	x
Пильное полотно по металлу S 123 XF (2 608 654 416)	x

**Ножовка****GSA 1300 PCE Professional****Минимум вибраций при мощности 1300 Вт**

- ▶ Для неутомительной работы: антивибрационная рукоятка и балансировка
- ▶ Двигатель высокой мощности 1300 Вт с функцией константной электроники для самых сложных работ
- ▶ Непрерывное маятниковое движение для высокой производительности пиления

Другие преимущества

- ▶ Система SDS для быстрой и удобной замены пильных полотен одной рукой
- ▶ Непрерывная светодиодная подсветка для работы в плохоосвещенных зонах
- ▶ Регулируемый без инструмента упор для пиления
- ▶ Металлический крючок для подвешивания инструмента во время перерывов в работе
- ▶ Обрезиненный корпус редуктора для надежного и удобного захвата

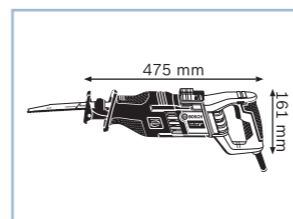
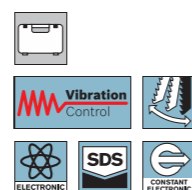

Технические данные	... см. с. 313
Код для заказа	0 601 64E ...
Номинальная потребляемая мощность	1300 Вт
Глубина резания в древесине	230 мм
Глубина резания метал. профиля и метал. труб	20 мм
Комплект поставки	... 200
Кейс	x
Пильное полотно по древесине S 2345 X (2 608 654 417)	x
Пильное полотно по металлу S 123 XF (2 608 654 416)	x

**Ножовки****GSA 1100 E Professional****GSA 1300 PCE Professional**

Технические данные	0 601 64C ...	0 601 64E ...
Глубина резания в древесине	230 мм	230 мм
Глубина резания метал. профиля и метал. труб	20 мм	20 мм
Номинальная потребляемая мощность	1100 Вт	1300 Вт
Длина хода ножовки	28 мм	28 мм
Число ходов на холостом ходу	0 – 2700 ходов/мин	0 – 2900 ходов/мин
Вес	3,6 кг	4,1 кг
Комплект поставки	... 800	... 200
Кейс	x	x
Пильное полотно по древесине S 2345 X (2 608 654 403)	x	–
Пильное полотно по древесине S 2345 X (2 608 654 417)	–	x
Пильное полотно по металлу S 123 XF (2 608 654 416)	x	x

Аккумуляторные ножовки**GSA 18 V-LI Professional****GSA 36 V-LI Professional****GSA 36 V-LI Professional**

Технические данные	0 601 64J ...	0 601 645 ...	с аккумулятором Compact не поставляется
Напряжение аккумулятора	18 В	36 В	36 В
Частота ходов (1-я/2-я скорость)	2400/2700 об/мин	2400/3000 об/мин	2400/3000 об/мин
Длина хода	28 мм	28 мм	28 мм
Вес с аккумулятором	3,4 кг	4,2 кг	3,7 кг
Комплект поставки	... 00A	... R02	
2 аккумулятора Li-Ion емкостью 1,3 А·ч (2 607 336 002)	–	–	x
2 аккумулятора Li-Ion емкостью 2,6 А·ч (2 607 336 108)	–	x	–
2 аккумулятора Li-Ion емкостью 4,0 А·ч (1 600 200 038)	x	–	–
Кейс	–	x	x
L-BOXX 238 (2 608 438 693)	x	–	–
Вкладыш для L-BOXX под инструмент (2 608 438 009, 2 608 438 016)	x	–	–
Быстрозарядное устройство AL 1860 CV (2 607 225 322)	x	–	–
Быстрозарядное устройство AL 3640 CV (2 607 225 100)	–	x	x
Исполнение Solo	–	–	–
Пильное полотно по древесине S 2345 X (2 608 654 403)	x	x	x
Пильное полотно по металлу S 123 XF (2 608 654 416)	x	x	x

Обзор пил и принадлежностей

Для правильного выбора инструмента и принадлежностей вы можете воспользоваться представленной ниже таблицей:

1. Имеется область применения, например работа близко к кромкам, на основе этого подбирается инструмент и принадлежность.

2. У вас есть инструмент, теперь определите для него оптимальную область применения и подберите подходящий материал.
3. Вам нужно обработать определенный материал, подберите соответствующие принадлежности, определите область применения, а затем соответствующий инструмент.

Инструмент	Модель	Технические данные			
		Глубина резания в древесине (мм)	Глубина пропила в нелегированной стали/стальных профилях (мм)	Потребляемая мощность (Вт)	Вес (кг)
Лобзиковые пилы Для точного выполнения угловых пропилов и точного ведения инструмента.	GST 90 E Professional	90	10	650	2,3
	GST 90 BE Professional	90	10	650	2,6
	GST 150 CE Professional	150	10	780	2,6
	GST 150 BCE Professional	150	10	780	2,7
	GST 140 CE Professional	140	10	720	2,2
	GST 140 BCE Professional	140	10	720	2,3
	GST 14,4 V-LI Professional	90	8	-	2,3*
	GST 18 V-LI Professional	90	8	-	2,4*
Ножовки Пиление с исключительной производительностью, в т. ч. вблизи кромок.	GSA 1100 E Professional	230	20	1100	3,6
	GSA 1300 Professional	230	20	1.300	4,1
	GSA 10,8 V-LI Professional	65	8	-	1,2*
	GSA 18 V-LI Professional	250	20	-	3,4*
	GSA 36 V-LI Professional	250	20	-	4,2*
Погружная пила Мощь и точность при выполнении прямых пропилов – с направляющей шиной.	GKT 55 GCE Professional	57	-	1400	4,7
Циркулярные пилы Компактные, надежные и мощные, обладающие максимальной скоростью пиления.	GKS 160 Professional	54	-	1050	3,6
	GKS 55 Professional	55	-	1200	3,5
	GKS 55 GCE Professional	55	-	1350	3,9
	GKS 190 Professional	70	-	1400	4,2
	GKS 65 Professional	65	-	1600	4,8
	GKS 65 GCE Professional	65	-	1800	5,2
	GKS 85 Professional	85	-	2200	7,5
	GKS 85 G Professional	85	-	2200	7,8
	GKS 18 V-LI Professional	51	-	-	4,1*
GKS 36 V-LI Professional	54	-	-	4,8*	
Столярные электроножовки Универсальные инструменты для выполнения грубых пропилов.	GFZ 16-35 AC Professional	350	-	1600	5,2
Цепные пилы Высокое тяговое усилие даже при большой нагрузке. Оптимально подходят для выполнения грубых пропилов в толстой древесине.	GKE 35 BCE Professional	350	-	2100	4,6
	GKE 40 BCE Professional	400	-	2100	4,8

* с аккумулятором

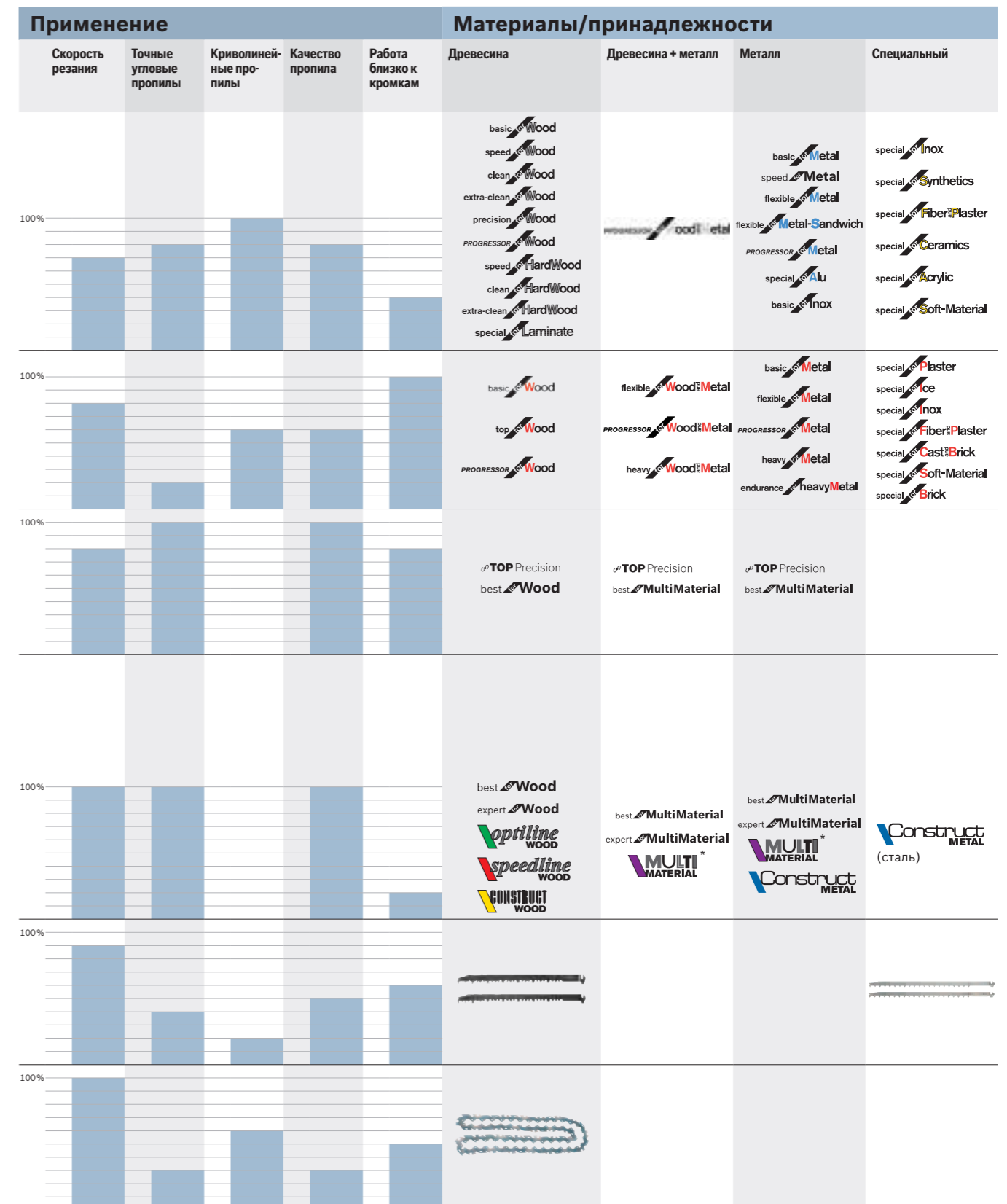

* только цветные металлы

Пилы • Принадлежности

7

Пилы • Принадлежности

7



Всегда успешный результат: гвоздезабиватели и степлеры Bosch

При возведении кровельных конструкций приходится устанавливать множество реек. При внутренних отделочных работах и в мебельном производстве очень важна точность. Для выполнения различных работ пневматические гвоздезабиватели Bosch оснащены самой современной технологией.

Технология Bosch Full Force обеспечивает их компактную форму, а система Wood Protection предотвращает холостые выстрелы. Это гарантирует высокую производительность и быструю, эффективную работу.

Инновационная технология Bosch для достижения оптимальных результатов работы



Запатентованная **технология Full Force** делает пневматический гвоздезабиватель Bosch более компактным по сравнению с другими инструментами этого класса без потери мощности. Это означает оптимальное забивание гвоздей заподлицо с поверхностью даже при высокой частоте выстрелов – для уменьшения дополнительных работ и повышения производительности.

Система Wood Protection предотвращает холостые выстрелы, а благодаря съемным резиновым колпачкам на концах обеспечивает оптимальную защиту заготовок.



Проверено профессионалами:

пневматический гвоздезабиватель GSN 90-34 DK Professional

«Именно при серийном применении преимущества новой GSN 90-34 DK Professional становятся очевидны: забивание крепежных элементов отличается чистотой, эта машина легче инструментов других производителей, а благодаря обрезиненной рукоятке она оптимально лежит в руке.»

Удо Ритц, плотник

Пневматический степлер**GTK 40 Professional****Точный инструмент для безупречного результата работы**

- ▶ Удобная конструкция для точного позиционирования в месте крепления
- ▶ Система Wood Protection: блокировка ударного механизма при пустом магазине для абсолютно чистой работы
- ▶ Обрезиненный наконечник предотвращает повреждение дорогостоящих поверхностей

Другие преимущества

- ▶ Надежная конструкция с прочным магниевым корпусом для высокой надежности при выполнении любых работ
- ▶ Компактное исполнение инструмента обеспечивает комфорт в работе даже в труднодоступных местах
- ▶ Долгий срок службы быстроизнашивающихся деталей для более экономичной работы

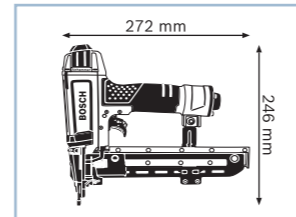

Технические данные		... см. с. 322
Код для заказа	0 601 491 ...	
Угол магазинной обоймы	0°	
Диам. гвоздя	1,2 мм	
Длина гвоздя	13 – 40 мм	
ширина скобы	5,8 мм	
Вес	1,1 кг	
Комплект поставки	... G01	
Кейс	x	
Соединение для подвода воздуха	x	
Защитные очки	x	

**Пневматический гвоздезабиватель****GSK 50 Professional****Точный инструмент для безупречного результата работы**

- ▶ Удобная конструкция для точного позиционирования в месте крепления
- ▶ Система Wood Protection: блокировка ударного механизма при пустом магазине для абсолютно чистой работы
- ▶ Обрезиненный наконечник предотвращает повреждение дорогостоящих поверхностей

Другие преимущества

- ▶ Надежная конструкция с прочным магниевым корпусом для высокой надежности при выполнении любых работ
- ▶ Компактное исполнение инструмента обеспечивает комфорт в работе даже в труднодоступных местах
- ▶ Долгий срок службы быстроизнашивающихся деталей для более экономичной работы

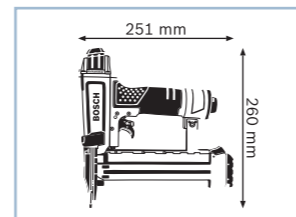

Технические данные		... см. с. 322
Код для заказа	0 601 491 ...	
Тип гвоздя	штифт	
Угол магазинной обоймы	0°	
Диам. гвоздя	1,2 мм	
Длина гвоздя	15 – 50 мм	
Вес	1,1 кг	
Комплект поставки	... D01	
Кейс	x	
Соединение для подвода воздуха	x	
Защитные очки	x	

**Пневматический гвоздезабиватель****GSK 64 Professional****Компактный инструмент, подходящий для любого рабочего положения**

- ▶ Компактное исполнение инструмента обеспечивает комфорт в работе даже в труднодоступных местах
- ▶ Быстрая и простая регулировка глубины забивания без дополнительных инструментов
- ▶ Система Wood Protection: блокировка ударного механизма при пустом магазине для защиты заготовки

Другие преимущества

- ▶ Высокая производительность благодаря удалению гвоздей, застрявших в гвоздезабивном канале, без использования дополнительного инструмента
- ▶ Долгий срок службы быстроизнашивающихся деталей для более экономичной работы
- ▶ Надежная конструкция с прочным магниевым корпусом для высокой надежности при выполнении любых работ

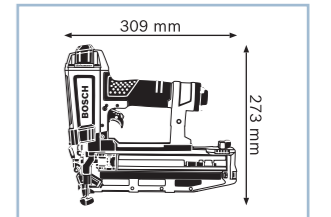

Технические данные		... см. с. 322
Код для заказа	0 601 491 ...	
Тип гвоздя	штифт	
Угол магазинной обоймы	0°	
Диам. гвоздя	1,6 мм	
Длина гвоздя	25 – 64 мм	
Вес	1,6 кг	
Комплект поставки	... 901	
Кейс	x	
Соединение для подвода воздуха	x	
Защитные очки	x	

**Пневматический гвоздезабиватель****GSK 64-34 Professional****Компактный инструмент, подходящий для любого рабочего положения**

- ▶ Компактное исполнение инструмента обеспечивает комфорт в работе даже в труднодоступных местах
- ▶ Быстрая и простая регулировка глубины забивания без дополнительных инструментов
- ▶ Система Wood Protection: блокировка ударного механизма при пустом магазине для защиты заготовки

Другие преимущества

- ▶ Высокая производительность благодаря удалению гвоздей, застрявших в гвоздезабивном канале, без использования дополнительного инструмента
- ▶ Долгий срок службы быстроизнашивающихся деталей для более экономичной работы
- ▶ Надежная конструкция с прочным магниевым корпусом для высокой надежности при выполнении любых работ



Технические данные		... см. с. 322
Код для заказа	не поставляется	
Тип гвоздя	штифт	
Угол магазинной обоймы	34°	
Диам. гвоздя	1,8 мм	
Длина гвоздя	25 – 64 мм	
Вес	1,6 кг	
Комплект поставки	...	
Кейс	x	
Соединение для подвода воздуха	x	
Защитные очки	x	

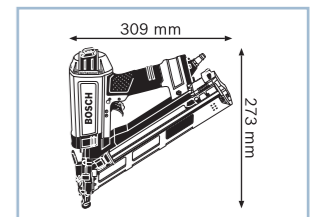

Пневматический гвоздезабиватель**GSN 90-34 DK Professional****Мощный инструмент для оптимальной производительности**

- ▶ Максимальная производительность даже при быстром последовательном забивании благодаря инновационной технологии Full Force
- ▶ Быстросъемный магазин позволяет удалить застрявшие в наконечнике гвозди без использования дополнительных инструментов
- ▶ Компактное исполнение для более комфортной работы даже в непрерывном режиме

Другие преимущества

- ▶ Надежная конструкция с прочным алюминиевым корпусом для самых жестких условий эксплуатации
- ▶ Долгий срок службы быстроизнашивающихся деталей для более экономичной работы
- ▶ Простая замена быстроизнашивающихся деталей благодаря модульной конструкции

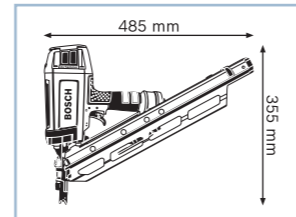

Технические данные	... см. с. 323
Код для заказа	0 601 491 ...
Тип гвоздя	гвоздь с D-образной головкой, в обойме
Угол магазинной обоймы	34°
Диам. гвоздя	2,8 – 3,8 мм
Длина гвоздя	50 – 90 мм
Вес	3,8 кг
Комплект поставки	... 301
Монтажный стропильный крюк	x
Соединение для подвода воздуха	x
Защитные очки	x

Пневматический гвоздезабиватель**GSN 100-34 DK Professional****Мощный инструмент для оптимальной производительности**

- ▶ Максимальная производительность даже при быстром последовательном забивании благодаря инновационной технологии Full Force
- ▶ Быстросъемный магазин позволяет удалить застрявшие в наконечнике гвозди без использования дополнительных инструментов
- ▶ Компактное исполнение для более комфортной работы даже в непрерывном режиме

Другие преимущества

- ▶ Надежная конструкция с прочным алюминиевым корпусом для самых жестких условий эксплуатации
- ▶ Долгий срок службы быстроизнашивающихся деталей для более экономичной работы
- ▶ Модульная конструкция обеспечивает быстрое и легкое проведение технического обслуживания

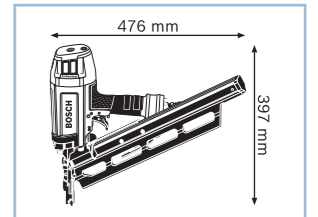

Технические данные	... см. с. 323
Код для заказа	не поставляется
Тип гвоздя	гвоздь с D-образной головкой, в обойме
Угол магазинной обоймы	34°
Диам. гвоздя	2,8 – 3,4 мм
Длина гвоздя	65 – 100 мм
Вес	4 кг
Комплект поставки	
Монтажный стропильный крюк	x
Соединение для подвода воздуха	x
Защитные очки	x

Пневматический гвоздезабиватель**GSN 90-21 RK Professional****Мощный инструмент для оптимальной производительности**

- ▶ Максимальная производительность даже при быстром последовательном забивании благодаря инновационной технологии Full Force
- ▶ Быстросъемный магазин позволяет удалить застрявшие в наконечнике гвозди без использования дополнительных инструментов
- ▶ Компактное исполнение для более комфортной работы даже в непрерывном режиме

Другие преимущества

- ▶ Надежная конструкция с прочным алюминиевым корпусом для самых жестких условий эксплуатации
- ▶ Долгий срок службы быстроизнашивающихся деталей для более экономичной работы
- ▶ Простая замена быстроизнашивающихся деталей благодаря модульной конструкции

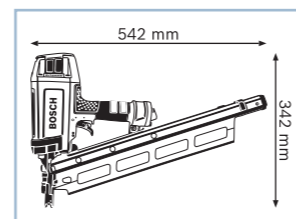

Технические данные	... см. с. 323
Код для заказа	0 601 491 ...
Тип гвоздя	гвоздь с круглой головкой, в обойме
Угол магазинной обоймы	21°
Диам. гвоздя	2,8 – 3,8 мм
Длина гвоздя	50 – 90 мм
Вес	3,9 кг
Комплект поставки	... 001
Монтажный стропильный крюк	x
Соединение для подвода воздуха	x
Защитные очки	x

Пневматический гвоздезабиватель**GCN 45-15 Professional****Надежный инструмент для точного позиционирования**

- ▶ Надежная конструкция с дополнительными защитными элементами для высокой надежности и превосходной защиты инструмента
- ▶ Усиленный твердым сплавом контактный упор для долгого срока службы
- ▶ Регулируемый упор для оптимального позиционирования на кровельном гонте различного размера

Другие преимущества

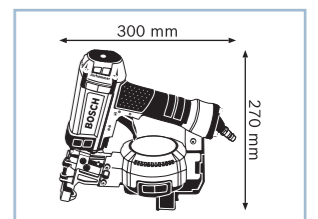

- ▶ Быстрая и простая зарядка барабанного магазина для высокой производительности работы
- ▶ Система Wood Protection: блокировка ударного механизма при пустом магазине для абсолютно чистой работы
- ▶ Компактное исполнение облегчает работу даже в непрерывном режиме
- ▶ Долгий срок службы быстроизнашивающихся деталей для более экономичной работы



Технические данные	... см. с. 323
Код для заказа	не поставляется
Тип гвоздя	лента с провололочным переплетом
Угол магазинной обоймы	15°
Диам. гвоздя	3 мм
Длина гвоздя	19 – 45 мм
Вес	2,4 кг
Комплект поставки	
Соединение для подвода воздуха	x
Защитные очки	x

Пневматический степлер		GTK 40 Professional	
			
Технические данные		0 601 491 ...	
Угол магазинной обоймы		0°	
Диам. гвоздя		1,2 мм	
Длина гвоздя		13 – 40 мм	
Рабочее давление		5 – 8 бар	
Система срабатывания		раздельное и контактное срабатывание	
Вес		1,1 кг	
Комплект поставки		... G01	
Кейс		x	
Соединение для подвода воздуха		x	
Защитные очки		x	

Пневматические гвоздезабиватели		GSK 50 Professional	GSK 64 Professional	GSK 64-34 Professional
				
Технические данные		0 601 491 ...	0 601 491 ...	не поставляется
Тип гвоздя		штифт	штифт	штифт
Угол магазинной обоймы		0°	0°	34°
Диам. гвоздя		1,2 мм	1,6 мм	1,8 мм
Длина гвоздя		15 – 50 мм	25 – 64 мм	25 – 64 мм
Рабочее давление		5 – 8 бар	5 – 8 бар	5 – 8 бар
Система срабатывания		раздельное и контактное срабатывание	раздельное и контактное срабатывание	раздельное и контактное срабатывание
Вес		1,1 кг	1,6 кг	1,6 кг
Комплект поставки		... D01	... 901	
Кейс		x	x	x
Соединение для подвода воздуха		x	x	x
Защитные очки		x	x	x

Пневматические гвоздезабиватели		GSN 90-34 DK Professional	GSN 90-21 RK Professional	GSN 100-34 DK Professional
				
Технические данные		0 601 491 ...	0 601 491 ...	не поставляется
Тип гвоздя		гвоздь с D-образной головкой, в обойме	гвоздь с круглой головкой, в обойме	гвоздь с D-образной головкой, в обойме
Угол магазинной обоймы		34°	21°	34°
Диам. гвоздя		2,8 – 3,8 мм	2,8 – 3,8 мм	2,8 – 3,4 мм
Длина гвоздя		50 – 90 мм	50 – 90 мм	65 – 100 мм
Рабочее давление		5 – 8 бар	5 – 8 бар	5 – 8 бар
Система срабатывания		раздельное и контактное срабатывание	раздельное и контактное срабатывание	раздельное и контактное срабатывание
Вес		3,8 кг	3,9 кг	4 кг
Комплект поставки		... 301	... 001	
Монтажный стропильный крюк		x	x	x
Соединение для подвода воздуха		x	x	x
Защитные очки		x	x	x

Пневматический гвоздезабиватель		GCN 45-15 Professional
		
Технические данные		не поставляется
Тип гвоздя		лента с проволочным переплетом
Угол магазинной обоймы		15°
Диам. гвоздя		3 мм
Длина гвоздя		19 – 45 мм
Рабочее давление		5 – 8 бар
Система срабатывания		раздельное и контактное срабатывание
Вес		2,4 кг
Комплект поставки		
Соединение для подвода воздуха		x
Защитные очки		x

Гвозди, штифты и скобы для пневматических гвоздезабивателей Bosch

Гвозди с D-образной головкой в обойме под углом 34°

► Для GSN 90-34 DK; GSN 100-34 DK Professional

Тип	Диаметр хвостовика (D), мм	Диаметр шляпки мм	Длина (L) мм	Розн. тр.уп.	Розн. ед.уп.	Код для заказа
-----	----------------------------	-------------------	--------------	--------------	--------------	----------------

осмоленные – гладкие

белый

SN34DK 50	2,8	7 (D-образная форма)	50	1	3000	2 608 200 000
SN34DK 65	2,8	7 (D-образная форма)	65	1	3000	2 608 200 001
SN34DK 75	2,8	7 (D-образная форма)	75	1	3000	2 608 200 002
SN34DK 80	3,1	7,1 (D-образная форма)	80	1	3000	2 608 200 003
SN34DK 90	3,1	7,1 (D-образная форма)	90	1	2500	2 608 200 004

оцинкованный

SN34DK 50G	2,8	7 (D-образная форма)	50	1	3000	2 608 200 005
SN34DK 65G	2,8	7 (D-образная форма)	65	1	3000	2 608 200 006
SN34DK 75G	2,8	7 (D-образная форма)	75	1	3000	2 608 200 007
SN34DK 80G	3,1	7,1 (D-образная форма)	80	1	3000	2 608 200 008
SN34DK 90G	3,1	7,1 (D-образная форма)	90	1	2500	2 608 200 009

оцинков, огнем

SN34DK 50HG	2,8	7 (D-образная форма)	50	1	3000	2 608 200 010
SN34DK 65HG	2,8	7 (D-образная форма)	65	1	3000	2 608 200 011
SN34DK 75HG	2,8	7 (D-образная форма)	75	1	3000	2 608 200 012
SN34DK 90HG	3,1	7,1 (D-образная форма)	90	1	2500	2 608 200 013

осмоленные – с рифлением

белый

SN34DK 50R	2,8	7 (D-образная форма)	50	1	3000	2 608 200 014
SN34DK 65R	2,8	7 (D-образная форма)	65	1	3000	2 608 200 015
SN34DK 75R	2,8	7 (D-образная форма)	75	1	3000	2 608 200 016
SN34DK 80R	3,1	7,1 (D-образная форма)	80	1	3000	2 608 200 017
SN34DK 90R	3,1	7,1 (D-образная форма)	90	1	2500	2 608 200 018

оцинкованный

SN34DK 50RG	2,8	7 (D-образная форма)	50	1	3000	2 608 200 019
SN34DK 65RG	2,8	7 (D-образная форма)	65	1	3000	2 608 200 020
SN34DK 75RG	2,8	7 (D-образная форма)	75	1	3000	2 608 200 021
SN34DK 80RG	3,1	7,1 (D-образная форма)	80	1	3000	2 608 200 022
SN34DK 90RG	3,1	7,1 (D-образная форма)	90	1	2500	2 608 200 023

оцинков, огнем

SN34DK 50RHG	2,8	7 (D-образная форма)	50	1	3000	2 608 200 024
SN34DK 65RHG	2,8	7 (D-образная форма)	65	1	3000	2 608 200 025
SN34DK 75RHG	2,8	7 (D-образная форма)	75	1	3000	2 608 200 026
SN34DK 90RHG	3,1	7,1 (D-образная форма)	90	1	2500	2 608 200 027
SN34DK 100RHG	3,1	7,1 (D-образная форма)	100	1	2000	2 608 200 051

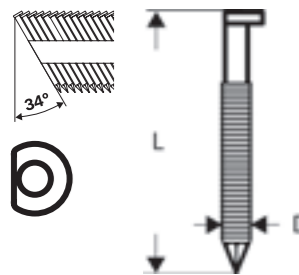
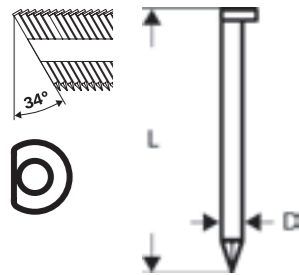

Гвозди, штифты и скобы для пневматических гвоздезабивателей Bosch

Гвозди с круглой головкой, в обойме, 21°

► Для GSN 90-21 RK Professional

Тип	Диаметр хвостовика (D), мм	Диаметр шляпки мм	Длина (L) мм	Розн. тр.уп.	Розн. ед.уп.	Код для заказа
-----	----------------------------	-------------------	--------------	--------------	--------------	----------------

осмоленные – гладкие

белый

SN21RK 60	2,8	7	60	1	4000	2 608 200 028
SN21RK 75	2,8	7	75	1	3000	2 608 200 029
SN21RK 80	3,1	7	80	1	3000	2 608 200 030
SN21RK 90	3,1	7	90	1	2500	2 608 200 031

оцинкованный

SN21RK 60G	2,8	7	60	1	4000	2 608 200 032
SN21RK 75G	2,8	7	75	1	3000	2 608 200 033
SN21RK 80G	3,1	7	80	1	3000	2 608 200 034
SN21RK 90G	3,1	7	90	1	2500	2 608 200 035

осмоленные – с рифлением

оцинкованный

SN21RK 60RG	2,8	7	60	1	4000	2 608 200 036
SN21RK 75RG	2,8	7	75	1	3000	2 608 200 037
SN21RK 90RG	3,1	7	90	1	2500	2 608 200 038

оцинков, огнем

SN21RK 65RHG	2,8	7	65	1	4000	2 608 200 039
SN21RK 75RHG	2,8	7	75	1	3000	2 608 200 040
SN21RK 90RHG	3,1	7	90	1	2500	2 608 200 041

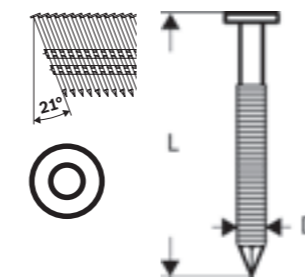
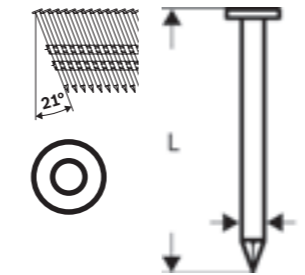

Кровельные гвозди 16°, оцинкованные, гладк.

► Для GCN 45-15 Professional

Тип	Диаметр хвостовика (D), мм	Диаметр головки мм	Длина (L) мм	Розн. тр.уп.	Розн. ед.уп.	Код для заказа
-----	----------------------------	--------------------	--------------	--------------	--------------	----------------

оцинков, огнем

CN45-15 19HG	3	9,5	19	1	5000	2 608 200 042
CN45-15 22HG	3	9,5	22	1	5000	2 608 200 043
CN45-15 25HG	3	9,5	25	1	5000	2 608 200 044
CN45-15 28HG	3	9,5	28	1	4000	2 608 200 045
CN45-15 32HG	3	9,5	32	1	4000	2 608 200 046
CN45-15 35HG	3	9,5	35	1	4000	2 608 200 047
CN45-15 38HG	3	9,5	38	1	3000	2 608 200 048
CN45-15 45HG	3	9,5	45	1	3000	2 608 200 049

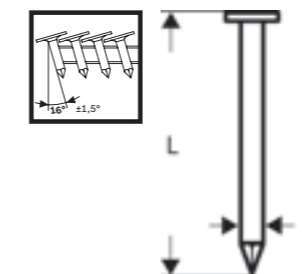

Гвозди, штифты и скобы для пневматических гвоздезабивателей Bosch

Штифты с потайной головкой 1,2/18 г

► Для GSK 50 Professional

Тип	Проволочный калибр, мм	Ширина (B) мм	Толщина (D) мм	Длина (L) мм	Розн. тр.уп.	Розн. ед.уп.	Код для заказа
оцинк.							
SK50 16G	1,2	2	1	16	1	5000	2 608 200 511
SK50 19G	1,2	2	1	19	1	5000	2 608 200 512
SK50 25G	1,2	2	1	25	1	5000	2 608 200 513
SK50 30G	1,2	2	1	30	1	5000	2 608 200 514
SK50 35G	1,2	2	1	35	1	5000	2 608 200 515
SK50 40G	1,2	2	1	40	1	5000	2 608 200 516
SK50 45G	1,2	2	1	45	1	5000	2 608 200 517
SK50 50G	1,2	2	1	50	1	5000	2 608 200 518



Штифты с потайной головкой 1,6/16 г

► Для GSK 64 Professional

Тип	Проволочный калибр, мм	Ширина (B) мм	Толщина (D) мм	Длина (L) мм	Розн. тр.уп.	Розн. ед.уп.	Код для заказа
оцинк.							
SK64 25G	1,6	2,8	1,45	25	1	2500	2 608 200 500
SK64 30G	1,6	2,8	1,45	30	1	2500	2 608 200 501
SK64 35G	1,6	2,8	1,45	35	1	2500	2 608 200 502
SK64 40G	1,6	2,8	1,45	40	1	2500	2 608 200 503
SK64 45G	1,6	2,8	1,45	45	1	2500	2 608 200 504
SK64 50G	1,6	2,8	1,45	50	1	2500	2 608 200 505
SK64 55G	1,6	2,8	1,45	55	1	2500	2 608 200 506
SK64 63G	1,6	2,8	1,45	63	1	2500	2 608 200 507

**нерж.**

SK64 25NR	1,6	2,8	1,45	25	1	2500	2 608 200 508
SK64 35NR	1,6	2,8	1,45	35	1	2500	2 608 200 509
SK64 50NR	1,6	2,8	1,45	50	1	2500	2 608 200 510

Штифты с потайной головкой 34° 1,8/15 г

Тип	Проволочный калибр, мм	Ширина (B) мм	Толщина (D) мм	Длина (L) мм	Розн. тр.уп.	Розн. ед.уп.	Код для заказа
оцинк.							
SK64-34 32G	1,8	2,5	1,76	32	1	4000	2 608 200 519
SK64-34 38G	1,8	2,5	1,76	38	1	4000	2 608 200 520
SK64-34 44G	1,8	2,5	1,76	44	1	4000	2 608 200 521
SK64-34 50G	1,8	2,5	1,76	50	1	4000	2 608 200 522
SK64-34 57G	1,8	2,5	1,76	57	1	4000	2 608 200 523
SK64-34 63G	1,8	2,5	1,76	63	1	4000	2 608 200 524

**нерж.**

SK64-34 38NR	1,8	2,5	1,76	38	1	4000	2 608 200 525
SK64-34 50NR	1,8	2,5	1,76	50	1	4000	2 608 200 526
SK64-34 63NR	1,8	2,5	1,76	63	1	4000	2 608 200 527

Гвозди, штифты и скобы для пневматических гвоздезабивателей Bosch

Штифты с потайной головкой 20° 1,6/16 г

Тип	Проволочный калибр, мм	Ширина (B) мм	Толщина (D) мм	Длина (L) мм	Розн. тр.уп.	Розн. ед.уп.	Код для заказа
оцинк.							
SK64-20 G	1,6	2,8	1,35	32	1	2000	2 608 200 528
SK64-20 G	1,6	2,8	1,35	38	1	2000	2 608 200 529
SK64-20 G	1,6	2,8	1,35	44	1	2000	2 608 200 530
SK64-20 G	1,6	2,8	1,35	50	1	2000	2 608 200 531
SK64-20 G	1,6	2,8	1,35	57	1	2000	2 608 200 532
SK64-20 G	1,6	2,8	1,35	63	1	2000	2 608 200 533

**нерж.**

SK64-20 NR	1,6	2,8	1,35	38	1	2000	2 608 200 534
SK64-20 NR	1,6	2,8	1,35	50	1	2000	2 608 200 535
SK64-20 NR	1,6	2,8	1,35	63	1	2000	2 608 200 536

Скобы с узкой перекладиной 1,2/18 г, с долотообразными наконечниками, осмоленные

► Для GTK 40 Professional

Тип	Ширина (B), мм	Толщина (D), мм	Длина (L), мм	Розн.тр.уп.	Розн.ед.уп.	Код для заказа
TK40 15G	5,8	1,2	15	1	5000	2 608 200 700
TK40 20G	5,8	1,2	20	1	5000	2 608 200 701
TK40 25G	5,8	1,2	25	1	5000	2 608 200 702
TK40 30G	5,8	1,2	30	1	5000	2 608 200 703
TK40 35G	5,8	1,2	35	1	5000	2 608 200 704
TK40 40G	5,8	1,2	40	1	5000	2 608 200 705





Стационарные пилы Bosch: блестяще справятся с любой задачей

Стационарные пилы Bosch отличаются универсальностью и гибкостью в применении. Они комбинируют в себе производительность и высокую точность. Мощные двигатели и встроенная лазерная разметка обеспечивают быструю и точную работу при обработке любого древесного материала. Компактное исполнение и передвижные рабочие столы гарантируют комфортную работу в любом месте.

GCM 12 GDL Professional с инновационным направляющим кронштейном

Новая направляющая из высокопрочного алюминиевого литья – для неизменно высокой точности. Она не требует обслуживания, установлена на шарикоподшипниках и поэтому отличается исключительно легким ходом. Это обеспечивает высокий комфорт на протяжении всего срока службы.



Проверено профессионалами: панельная пила GCM 12 GDL Professional

«Панельная пила GCM 12 GDL от Bosch благодаря инновационной направляющей отличается исключительно легким ходом и простотой в использовании. Можно полностью сосредоточиться на процессе пиления. Дополнительным плюсом является поставляемый в комплекте высококачественный пыльный диск – выгодно отличающийся от обычных пыльных дисков своим качеством и скоростью резки.»

Фредерик Боос, столяр

Панельная пила

GCM 8 SJL Professional

Оптимизированная система управления пылеудалением при увеличенном диапазоне пиления в горизонтальной плоскости

- ▶ Оптимизированная система управления пылеудалением для безопасной и чистой работы
- ▶ Диапазон пиления в горизонтальной плоскости 312 мм – для различных областей применения
- ▶ Малый вес 17 кг для максимального удобства транспортировки

Другие преимущества

- ▶ Встроенный лазер для высокоточного пиления
- ▶ Встроенные боковые элементы для подачи заготовки
- ▶ Интуитивно понятная боковая фиксация наклона
- ▶ Ограничитель глубины для прорезания пазов
- ▶ 2-точечная система пылеудаления
- ▶ Встроенная рукоятка облегчает транспортировку



Новинка!

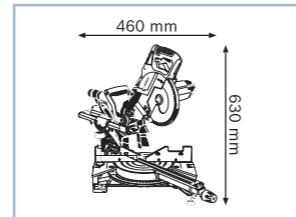

Технические данные	... см. с. 339
Код для заказа	0 601 B19 ...
Число оборотов холостого хода	5500 об/мин
Диаметр пильного диска	216 мм
Регулировка угла скоса	52° Л / 60° П
Регулировка угла наклона	47° Л / -2° П
Производительность резания при 0°	70 x 312 мм
Производительность резания, угол скоса 45°	70 x 214 мм
Производительность резания, угол наклона 45°	48 x 312 мм
Комплект поставки	... 100
Пильный диск 216 x 30 мм	x



См. ассортимент принадлежностей Bosch на www.bosch-professional.ru, а также в наших актуальных каталогах принадлежностей.

Панельная пила

GCM 10 S Professional

Большой диапазон пиления и высочайшая точность

- ▶ Двигатель мощностью 1800 Вт для выполнения самых сложных работ
- ▶ Точные пропилы благодаря параллельному ведению салазок
- ▶ Макс. ширина пропила до 305 мм

Другие преимущества

- ▶ Макс. высота пропила 87 мм повышает функциональность
- ▶ Угол скоса 52° влево / 62° вправо позволяет выполнять различные угловые пропилы
- ▶ Блокировка шпинделя для простой смены пильного диска
- ▶ Поворотный пильный блок до 47° влево для выполнения наклонных пропилов

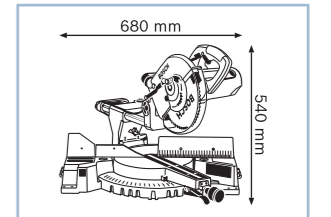

Технические данные	... см. с. 340
Код для заказа	0 601 B20 ...
Число оборотов холостого хода	4700 об/мин
Диаметр пильного диска	254 мм
Регулировка угла скоса	52° Л / 62° П
Регулировка угла наклона	47° Л
Производительность резания при 0°	87 x 305 мм
Производительность резания, угол скоса 45°	87 x 216 мм
Производительность резания, угол наклона 45°	53 x 305 мм
Комплект поставки	... 508
Переходник для пылесоса (2 600 499 071)	x
Вставная плита (2 607 960 019)	x
Быстрозажимная струбцина (2 608 040 205)	x
Пылесборный мешок (2 605 411 204)	x
Пильный диск 254 x 30 мм (2 608 640 436)	x

Панельная пила

GCM 10 SD Professional

Универсальный и практичный инструмент

- ▶ 2-сторонняя регулировка угла наклона (до 47° слева, до 46° справа)
- ▶ Простая и удобная регулировка угла на передней стороне инструмента
- ▶ Рукоятка с мягкой накладкой, удобно фиксируемая в 4 положениях

Другие преимущества

- ▶ Встроенные, регулируемые без инструмента удлинительные элементы стола для длинных заготовок
- ▶ Двигатель мощностью 1800 Вт для выполнения самых сложных работ
- ▶ Большой диапазон пиления (до 85 мм x 305 мм)
- ▶ Возможность регулировки угла скоса до 60° вправо
- ▶ Две ручки для удобной переноски
- ▶ Фиксация шпинделя для удобной смены пильного диска

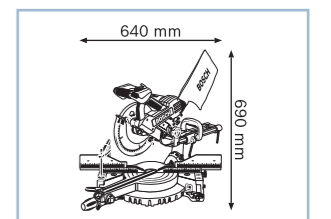

Технические данные	... см. с. 340
Код для заказа	0 601 B22 ...
Число оборотов холостого хода	5000 об/мин
Диаметр пильного диска	254 мм
Регулировка угла скоса	52° Л / 60° П
Регулировка угла наклона	47° Л / 46° П
Производительность резания при 0°	85 x 305 мм
Производительность резания, угол скоса 45°	85 x 216 мм
Производительность резания, угол наклона 45°	50 x 305 мм
Комплект поставки	... 508
Вставная плита (2 607 960 021)	x
Быстрозажимная струбцина (2 608 040 205)	x
Пылесборный мешок с переходником (2 605 411 212)	x
Пильный диск 254 x 30 мм (2 608 640 436)	x



№ запасной части = код для заказа запасной части

Панельная пила**GCM 12 SD Professional****Большой диапазон пиления наряду с высоким комфортом**

- ▶ 2-сторонняя регулировка угла наклона до 47°
- ▶ Простая и удобная регулировка угла наклона на передней стороне инструмента (52° влево, 60° вправо)
- ▶ Рукоятка с мягкой накладкой, удобно фиксирующаяся в 4 положениях

Другие преимущества

- ▶ Высокая производительность резки 110 x 305 мм (угол скоса 0°, угол наклона 0°)

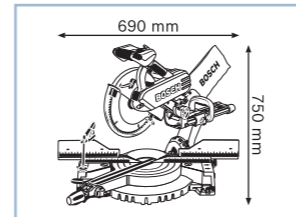

Технические данные	... см. с. 341
Код для заказа	0 601 B23 ...
Число оборотов холостого хода	3800 об/мин
Диаметр пильного диска	305 мм
Регулировка угла скоса	52°Л / 60°П
Регулировка угла наклона	47°Л / 47°П
Производительность резания при 0°	110 x 305 мм
Производительность резания, угол скоса 45°	110 x 217 мм
Производительность резания, угол наклона 45°	63 x 305 мм
Комплект поставки	... 508
Вставная плита (2 607 960 020)	x
Быстрозажимная струбцина (2 608 040 205)	x
Пылесборный мешок с переходником (2 605 411 211)	x
Пильный диск 305 x 30 мм (2 608 640 441)	x

Панельная пила**GCM 12 GDL Professional****Пиление по-новому: исключительно легкий ход благодаря неизменно высокой точности**

- ▶ Неизменно высокая точность благодаря инновационной, не требующей технического обслуживания и очень прочной направляющей
- ▶ Протяжный механизм с плавным ходом обеспечивает исключительно легкое пиление
- ▶ Аккуратные и высококачественные пропилы благодаря встроенному двойному линейному лазеру и пильному диску «Top Precision Best for Wood»

Другие преимущества

- ▶ Эффективное пылеудаление благодаря оптимизированному всасывающему патрубку

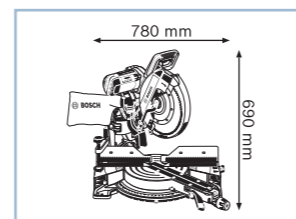

Технические данные	... см. с. 341
Код для заказа	0 601 B23 ...
Число оборотов холостого хода	3800 об/мин
Диаметр пильного диска	305 мм
Регулировка угла скоса	52°Л / 60°П
Регулировка угла наклона	47°Л / 47°П
Производительность резания при 0°	104 x 341 мм
Производительность резания, угол скоса 45°	104 x 240 мм
Производительность резания, угол наклона 45°	51 x 341 мм
Комплект поставки	... 600
Вставная плита (№ запасной части 1 609 B02 375)	x
Внутренний шестигранник (№ запасной части 1 609 B00 256)	x
Струбцина (№ запасной части 1 609 B02 585)	x
Мешок для пыли (№ запасной части 1 609 B02 595)	x
Пильный диск 305 мм (2 608 642 103)	x

Торцовочная пила**GCM 12 JL Professional****Компактный инструмент с большим диапазоном пиления**

- ▶ Встроенные упоры для быстрой смены между максимально допустимым диапазоном пиления в горизонтальной и вертикальной плоскостях
- ▶ Двигатель мощностью 2000 Вт – для высокоточной обработки различных материалов
- ▶ Малый вес (20,2 кг) и встроенная рукоятка (кейса) для удобства транспортировки

Другие преимущества

- ▶ Эффективное удаление пыли благодаря оптимизированному всасывающему патрубку

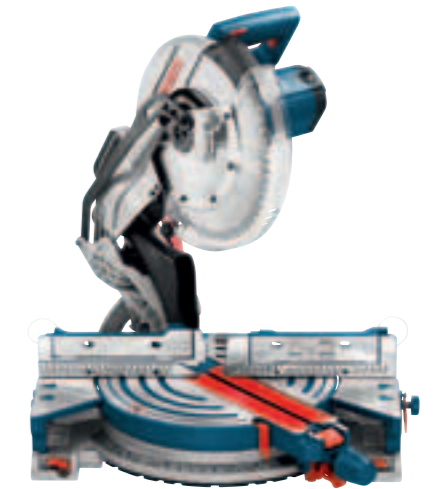
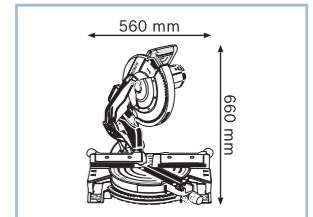
**Новинка!**

Технические данные	... см. с. 341
Код для заказа	0 601 B21 ...
Число оборотов холостого хода	4300 об/мин
Диаметр пильного диска	305 мм
Регулировка угла скоса	52°Л / 52°П
Регулировка угла наклона	47°Л / -2°П
Производительность резания при 0° (с привод. в раб. полож-е прост-й.)	75 x 200 мм (100 x 150 мм)
Производительность резания, угол скоса 45° (с привод. в раб. полож-е прост-й.)	75 x 200 мм (100 x 100 мм)
Производительность резания, угол наклона 45°	38 x 200 мм
Комплект поставки	... 100
Вставная пластина (№ запасной части 1 609 B01 453)	x
Струбцина (№ запасной части 1 609 B02 585)	x
Пылесборный мешок (№ запасной части 1 609 B01 716)	x
Пильный диск 305 x 30 мм	x
Переходное колено для пылесборного мешка (№ запасной части 1 609 B01 613)	x

Торцовочная пила**GCM 10 J Professional****Мощные и компактные**

- ▶ Двигатель мощностью 2000 Вт – для прецизионной обработки различных материалов
- ▶ Компактное исполнение, малый вес (14,5 кг) и встроенная рукоятка для удобства транспортировки
- ▶ Долгий срок службы благодаря прочной конструкции и использованию пылезащитного двигателя

Другие преимущества

- ▶ Эффективное удаление пыли благодаря оптимизированному всасывающему патрубку
- ▶ Высокая устойчивость благодаря встроенной опоре и резиновым ножкам

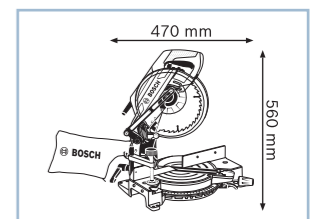

Технические данные	... см. с. 340
Код для заказа	0 601 B20 ...
Число оборотов холостого хода	4500 об/мин
Диаметр пильного диска	254 мм
Регулировка угла скоса	47°Л / 47°П
Регулировка угла наклона	47°Л / 2°П
Производительность резания при 0°	89 x 130 мм
Производительность резания, угол скоса 45°	89 x 89 мм
Производительность резания, угол наклона 45°	58 x 120 мм
Комплект поставки	... 200
Шестигранный ключ (1 609 B00 707)	x
Струбцина (1 609 B00 839)	x
Пылесборный мешок (2 605 411 204)	x
Пильный диск 254 x 30 мм (2 608 640 438)	x

Комбинированная пила**GTM 12 JL Professional****Универсальный инструмент со 100% точностью**

- ▶ Два инструмента в одном: настольная циркулярная пила + торцовочная пила
- ▶ Точная работа со встроенным лазером
- ▶ Двигатель мощностью 1800 Вт для высокой производительности работы при выполнении пропилов глубиной до 95 мм (в качестве торцовочной пилы) и высотой до 51 мм (в качестве настольной пилы)

Другие преимущества

- ▶ Встроенная подсветка для точной работы при недостаточном освещении
- ▶ Фрезерованная угловая шкала для выполнения точных угловых пропилов
- ▶ Параллельный упор для высочайшей точности пиления
- ▶ Блокировка шпинделя для простой смены пильного диска

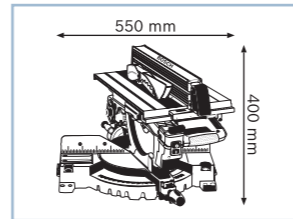
**Новинка!**

Технические данные	... см. с. 342
Код для заказа	0 601 B15 ...
Число оборотов холостого хода	3800 об/мин
Диаметр пильного диска	305 мм
Регулировка угла скоса	49° Л / 49° П
Регулировка угла наклона	47° Л / 2° П
Производительность резания при 0°	95 x 150 мм
Производительность резания, угол скоса 45°	95 x 90 мм
Комплект поставки	... 001
Толкатель (1 619 P04 042)	x
Пылесборный мешок (2 605 411 222)	x
Пильный диск 305 x 30 мм (2 608 640 440)	x

Рабочий стол для торцовочных пил**GTA 2500 W Professional****Максимальная гибкость в применении – инновационная разработка для перемещения стационарных инструментов**

- ▶ Двойная выгода: средство транспортировки и рабочий стол в одном
- ▶ Простая переналадка всего одним движением рычага без необходимости снятия стационарного инструмента
- ▶ Благодаря большим резиновым шинам легко передвигать даже по неровному основанию на стройплощадке

Другие преимущества

- ▶ Прочная стальная конструкция для обеспечения высокого уровня безопасности эксплуатации и долгого срока службы
- ▶ Гарантированная устойчивость на любом основании благодаря регулируемым по высоте ножкам

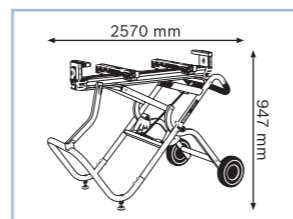

Технические данные	... см. с. 342
Код для заказа	0 601 B12 ...
Длина рабочего стола	1044 мм
Длина рабочего стола с удлинительным элементом	2504 мм
Высота рабочего стола	947 мм
Комплект поставки	... 100
Держатель инструмента (2 610 948 622)	x

Рабочий стол для торцовочных пил**GTA 3800 Professional****Гибко настраиваемый рабочий стол для обработки заготовок большой длины**

- ▶ Преимущество 1: отдельно регулируемые приспособления для зажима с продольным ограничителем для точной обработки длинных заготовок
- ▶ Преимущество 2: подходит для практически всех торцовочных пил, а также комбинированных пил
- ▶ Преимущество 3: легкая транспортировка – малый вес и эргономичная ручка для переноски

Другие преимущества

- ▶ Широкие роликовые опоры – для точной обработки широких заготовок
- ▶ Поставляется в виде принадлежности: на роликах для удобства транспортировки

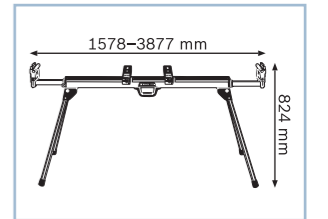

Технические данные	... см. с. 343
Код для заказа	0 601 B24 ...
Длина рабочего стола	1578 мм
Длина рабочего стола с удлинительным элементом	3877 мм
Высота рабочего стола	824 мм
Комплект поставки	... 000
Держатель инструмента (№ запасной части 2 610 948 622)	x
Гаечный ключ (№ запасной части 1 609 B01 937)	x
Приспособления для зажима с роликами и продольным ограничителем (№ запасной части 1 609 B01 850)	x

Настольная циркулярная пила**GTS 10 J Professional****Исключительная мощность и компактность**

- ▶ Двигатель мощностью 1800 Вт с ограничением пускового тока и защитой от перегрузок для высокой производительности работы
- ▶ Оптимальное удобство при транспортировке благодаря компактному исполнению и многочисленным местам для захвата
- ▶ Монтируемый без инструмента расклинивающий нож

Другие преимущества

- ▶ Саморегулирующийся параллельный упор для точных пропилов
- ▶ Высота пропила до 79 мм, производительность пиления до 460 мм справа и 210 мм слева от пильного диска
- ▶ Безопасное хранение монтажных инструментов, а также принадлежностей (например толкатель, упоров, переходника пылеотвода) прямо на корпусе
- ▶ Разъемы для подключения к системе пылеудаления на защитном кожухе и на задней стороне инструмента

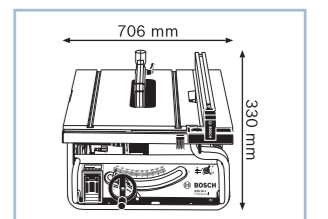

Технические данные	... см. с. 343
Код для заказа	0 601 B30 ...
Число оборотов холостого хода	3650 об/мин
Диаметр пильного диска	254 мм
Диам. отверстия пильного диска	30 мм
Регулировка угла наклона	47° Л / 2° П
Комплект поставки	... 500
Переходник пылеотвода	x
Толкатель (2 610 015 022)	x
Пильный диск 254 x 30 мм	x
Угловой упор (2 610 015 507)	x

Настольная циркулярная пила**GTS 10 XC Professional****Универсальный инструмент мощностью 2100 Вт**

- ▶ Двигатель мощностью 2100 Вт с функцией торможения двигателя, ограничением пускового тока, защитой от перегрузок, а также функцией константной электроники для сложных работ
- ▶ Универсальное применение благодаря встроенным подвижным салазкам, а также расширительному и удлинительному элементам стола
- ▶ Монтируемый без инструмента расклинивающий нож

Другие преимущества

- ▶ Саморегулирующийся параллельный упор для точных пропилов
- ▶ Высота пропила до 79 мм, производительность пиления до 635 мм справа и 250 мм слева от пильного диска
- ▶ Безопасное хранение дополнительного пильного диска, монтажных инструментов, а также принадлежностей (например толкатель, упоров, переходника пылеотвода) прямо на корпусе

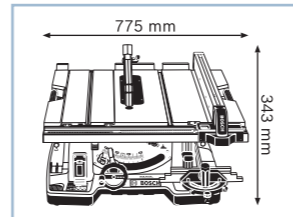
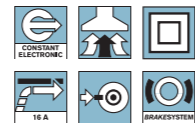

Технические данные	... см. с. 343
Код для заказа	0 601 B30 ...
Число оборотов холостого хода	3200 об/мин
Диаметр пильного диска	254 мм
Диам. отверстия пильного диска	30 мм
Регулировка угла наклона	47° Л / 1° П
Комплект поставки	... 400
Переходник пылеотвода	x
Толкатель (2 610 015 022)	x
Пильный диск 254 x 30 мм	x
Угловой упор (2 610 015 508)	x

**Рабочий стол для настольных циркулярных пил****GTA 60 W Professional****Максимальная гибкость в применении – инновационная разработка для перемещения стационарных инструментов**

- ▶ Двойная выгода: средство транспортировки и рабочий стол в одном
- ▶ Простая переналадка всего одним движением рычага без необходимости снятия стационарного инструмента
- ▶ Благодаря большим резиновым шинам легко передвигать даже по неровному основанию на стройплощадке

Другие преимущества

- ▶ Прочная стальная конструкция для обеспечения высокого уровня безопасности эксплуатации и долгого срока службы
- ▶ Гарантированная устойчивость на любом основании благодаря регулируемым по высоте ножкам

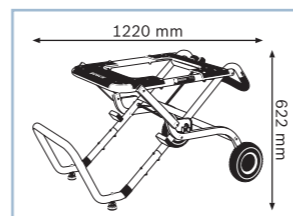

Технические данные	... см. с. 342
Код для заказа	0 601 B12 ...
Длина рабочего стола	1220 мм
Высота рабочего стола	622 мм
Комплект поставки	... 000
-	-

**Рабочий стол для настольных циркулярных пил****GTA 600 Professional****Стол для настольной дисковой пилы GTS 10 J Professional**

- ▶ Легкая транспортировка и установка

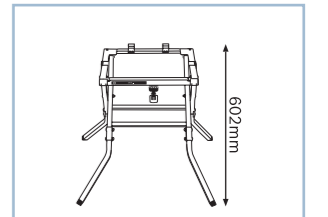

Технические данные	... см. с. 343
Код для заказа	0 601 B22 ...
Длина рабочего стола	520 мм
Высота рабочего стола	602 мм
Комплект поставки	... 001
-	-

**Рабочий стол для настольных циркулярных пил****GTA 6000 Professional****Стол для настольной дисковой пилы GTS 10 XC Professional**

- ▶ Легкая транспортировка и установка



Технические данные	... см. с. 343
Код для заказа	0 601 B24 ...
Длина рабочего стола	750 мм
Высота рабочего стола	602 мм
Комплект поставки	... 100
-	-

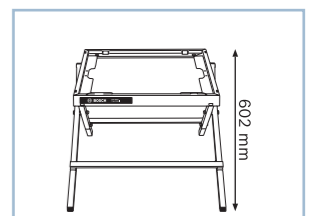

Отрезная машина по металлу**GCO 2000 Professional****Надежный инструмент для самых сложных условий эксплуатации**

- ▶ Исключительно надежный пружинно-рычажный механизм для максимальных рабочих нагрузок
- ▶ Двигатель мощностью 2000 Вт с ограничением пускового тока для повышения производительности
- ▶ Практичный быстрый зажим с плавной регулировкой угла скоса в диапазоне до 45°

Другие преимущества

- ▶ Исключительная долговечность благодаря надежному двигателю Bosch от угловой шлифмашины
- ▶ Вертикальная D-образная рукоятка для комфортной работы
- ▶ Встроенная рукоятка для удобства транспортировки



Технические данные	... см. с. 344
Код для заказа	0 601 B17 ...
Число оборотов холостого хода	3500 об/мин
Диам. отрезного круга	355 мм
Отверстие отрезного круга	25,4 мм
Вес	18,0 кг
Комплект поставки	... 200
Кольцевой ключ (1 619 P03 812)	x
Отрезной круг (2 608 600 936)	x

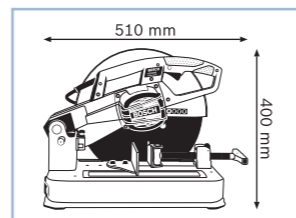

См. ассортимент принадлежностей Bosch на www.bosch-professional.ru, а также в наших актуальных каталогах принадлежностей.



Панельная пила**GCM 8 SJL
Professional**

Технические данные	0 601 B19 ...
Число оборотов холостого хода	5500 об/мин
Диаметр пильного диска	216 мм
Диам. отверстия пильного диска	30 мм
Регулировка угла скоса	52°Л / 60°П
Регулировка угла наклона	47°Л / -2°П
Производительность резания при 0°	70 x 312 мм
Производительность резания, угол скоса 45°	70 x 214 мм
Производительность резания, угол наклона 45°	48 x 312 мм
Вес	17,3 кг

Комплект поставки	... 100
Пильный диск 216 x 30 мм	x





№ запасной части = код для заказа запасной части



Панельные пилы	GCM 10 S Professional	GCM 10 SD Professional	GCM 10 J Professional
			
Технические данные	0 601 B20 ...	0 601 B22 ...	0 601 B20 ...
Число оборотов холостого хода	4700 об/мин	5000 об/мин	4500 об/мин
Диаметр пильного диска	254 мм	254 мм	254 мм
Диам. отверстия пильного диска	30 мм	30 мм	30 мм
Регулировка угла скоса	52° Л / 62° П	52° Л / 60° П	47° Л / 47° П
Регулировка угла наклона	47° Л	47° Л / 46° П	47° Л / 2° П
Производительность резания при 0°	87 x 305 мм	85 x 305 мм	89 x 130 мм
Производительность резания, угол скоса 45°	87 x 216 мм	85 x 216 мм	89 x 89 мм
Производительность резания, угол наклона 45°	53 x 305 мм	50 x 305 мм	58 x 120 мм
Вес	21,5 кг	27,0 кг	14,5 кг
Комплект поставки	... 508	... 508	... 200
Переходник для пылесоса (2 600 499 071)	x	-	-
Вставная плита (2 607 960 019)	x	-	-
Вставная плита (2 607 960 021)	-	x	-
Быстрозажимная струбцина (2 608 040 205)	x	x	-
Шестигранный ключ (1 609 B00 707)	-	-	x
Струбцина (1 609 B00 839)	-	-	x
Пылесборный мешок (2 605 411 204)	x	-	x
Пылесборный мешок с переходником (2 605 411 212)	-	x	-
Пильный диск 254 x 30 мм (2 608 640 436)	x	x	-
Пильный диск 254 x 30 мм (2 608 640 438)	-	-	x

Панельные пилы	GCM 12 SD Professional	GCM 12 GDL Professional	GCM 12 JL Professional
			
Технические данные	0 601 B23 ...	0 601 B23 ...	0 601 B21 ...
Число оборотов холостого хода	3800 об/мин	3800 об/мин	4300 об/мин
Диаметр пильного диска	305 мм	305 мм	305 мм
Диам. отверстия пильного диска	30 мм	30 мм	30 мм
Регулировка угла скоса	52° Л / 60° П	52° Л / 60° П	52° Л / 52° П
Регулировка угла наклона	47° Л / 47° П	47° Л / 47° П	47° Л / -2° П
Производительность резания при 0° (с привед. в раб. полож-е прост-й.)	110 x 305 мм	104 x 341 мм	75 x 200 мм (100 x 150 мм)
Производительность резания, угол скоса 45° (с привед. в раб. полож-е прост-й.)	110 x 217 мм	104 x 240 мм	75 x 200 мм (100 x 100 мм)
Производительность резания, угол наклона 45°	63 x 305 мм	51 x 341 мм	38 x 200 мм
Вес	29,1 кг	32,1 кг	20,2 кг
Комплект поставки	... 508	... 600	... 100
Вставная плита (2 607 960 020)	x	-	-
Вставная пластина (№ запасной части 1 609 B01 453)	-	-	x
Вставная пластина (№ запасной части 1 609 B02 375)	-	x	-
Внутренний шестигранный (№ запасной части 1 609 B00 256)	-	x	-
Быстрозажимная струбцина (2 608 040 205)	x	-	-
Струбцина (№ запасной части 1 609 B02 585)	-	x	x
Пылесборный мешок (№ запасной части 1 609 B01 716)	-	-	x
Мешок для пыли (№ запасной части 1 609 B02 595)	-	x	-
Пылесборный мешок с переходником (2 605 411 211)	x	-	-
Пильный диск 305 мм (2 608 642 103)	-	x	-
Пильный диск 305 x 30 мм	-	-	x
Пильный диск 305 x 30 мм (2 608 640 441)	x	-	-
Переходное колено для пылесборного мешка (№ запасной части 1 609 B01 613)	-	-	x



Комбинированная пила	GTM 12 JL Professional	
		
Технические данные	0 601 B15 ...	
Число оборотов холостого хода	3800 об/мин	
Диаметр пильного диска	305 мм	
Диам. отверстия пильного диска	30 мм	
Регулировка угла скоса	49° Л / 49° П	
Регулировка угла наклона	47° Л / 2° П	
Производительность резания при 0°	95 x 150 мм	
Производительность резания, угол скоса 45°	95 x 90 мм	
Вес	21,0 кг	
Комплект поставки	... 001	
Толкатель (1 619 P04 042)	x	
Пылесборный мешок (2 605 411 222)	x	
Пильный диск 305 x 30 мм (2 608 640 440)	x	

Рабочие столы	GTA 60 W Professional	GTA 2500 W Professional
		
Технические данные	0 601 B12 ...	0 601 B12 ...
Длина рабочего стола	1220 мм	1044 мм
Длина рабочего стола с удлинительным элементом	–	2504 мм
Высота рабочего стола	622 мм	947 мм
Вес	29 кг	35 кг
Комплект поставки	... 000	... 100
Держатель инструмента (2 610 948 622)	–	x

Рабочий стол	GTA 600 Professional	GTA 3800 Professional	GTA 6000 Professional
			
Технические данные	0 601 B22 ...	0 601 B24 ...	0 601 B24 ...
Длина рабочего стола	520 мм	1578 мм	750 мм
Длина рабочего стола с удлинительным элементом	–	3877 мм	–
Высота рабочего стола	602 мм	824 мм	602 мм
Вес	6,3 кг	22 кг	12,5 кг
Комплект поставки	... 001	... 000	... 100
Держатель инструмента (№ запасной части 2 610 948 622)	–	x	–
Гаечный ключ (№ запасной части 1 609 B01 937)	–	x	–
Приспособления для зажима с роликами и продольным ограничителем (№ запасной части 1 609 B01 850)	–	x	–

Настольные циркулярные пилы	GTS 10 J Professional	GTS 10 XC Professional
		
Технические данные	0 601 B30 ...	0 601 B30 ...
Число оборотов холостого хода	3650 об/мин	3200 об/мин
Диаметр пильного диска	254 мм	254 мм
Диам. отверстия пильного диска	30 мм	30 мм
Регулировка угла наклона	47° Л / 2° П	47° Л / 1° П
Вес	26,0 кг	35,0 кг
Комплект поставки	... 500	... 400
Переходник пылеотвода	x	x
Толкатель (2 610 015 022)	x	x
Пильный диск 254 x 30 мм	x	x
Угловой упор (2 610 015 507)	x	–
Угловой упор (2 610 015 508)	–	x

Отрезная машина по металлу	GCO 2000 Professional
	
Технические данные	0 601 B17 ...
Число оборотов холостого хода	3500 об/мин
Диам. отрезного круга	355 мм
Отверстие отрезного круга	25,4 мм
Вес	18,0 кг
Комплект поставки	... 200
Кольцевой ключ (1 619 P03 812)	x
Отрезной круг (2 608 600 936)	x



См. ассортимент принадлежностей Bosch на www.bosch-professional.ru, а также в наших актуальных каталогах принадлежностей.

Принадлежности для стационарных инструментов

Принадлежности для панельных, торцовочных и настольных циркулярных пил



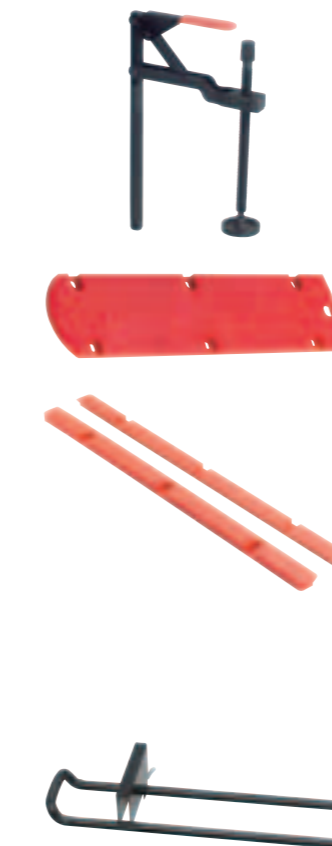





Длина, мм	Розн.тр.уп.	Розн.ед.уп.	Код для заказа
Вертикальный быстрозажимной держатель Для GCM 10 S; GCM 10 SD; GCM 12 SD Professional			
-	1	1	2 608 040 205
Плита-вкладыш			
-	1	1	2 607 960 015
Плита-вкладыш Для GCM 10 S Professional			
-	1	1	2 607 960 019
Плита-вкладыш Для GCM 10 SD Professional			
-	1	1	2 607 960 021
Плита-вкладыш Для GCM 12 SD Professional			
-	1	1	2 607 960 020
Удлинительные штанги Для GCM 10 SD; GCM 12 SD Professional			
-	1	4	2 607 001 956



Розн.ед.уп. = единица розничной упаковки/Розн.тр.уп. = единица транспортной упаковки (минимальный объем заказа для Розн.ед.уп./код для заказа)

Принадлежности для стационарных инструментов

Принадлежности для панельных, торцовочных и настольных циркулярных пил

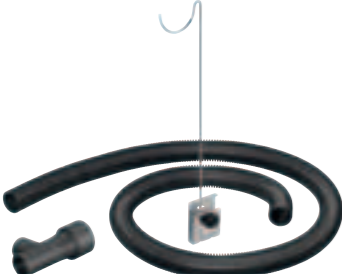
	Розн.тр.уп.	Розн.ед.уп.	Код для заказа
 Переходник пылеотвода	1	1	2 600 499 070
 Переходник пылеотвода Для GCM 10 S Professional	1	1	2 600 499 071
 Пылесборный мешок Для GTM 12 JL Professional	1	1	2 605 411 222
 Пылесборный мешок Для GCM 10 J; GCM 10 S Professional	1	1	2 605 411 204
 Пылесборный мешок с переходником Для GCM 10 SD Professional	1	1	2 605 411 212
 Пылесборный мешок с переходником Для GCM 12 SD Professional	1	1	2 605 411 211
 Пылесборный мешок для торцовочных пил Для GCM 10 J Professional	1	1	2 605 411 230
 Пылесборный мешок Для GTS 10; GTS 10 J; GTS 10 XC Professional	1	1	2 605 411 212
 Y-образный переходник пылеотвода TSHV3 Для GTS 10 XC; GTS 10 J Professional	1	1	2 610 015 513

Принадлежности для GTA 3800 Professional

Опорная стойка

	Розн.тр.уп.	Розн.ед.уп.	Код для заказа
 Опорная стойка для пильного стола Для GTA 3800 Professional	1	1	1609B01855

Ролики

	Розн.тр.уп.	Розн.ед.уп.	Код для заказа
 Дополнительные колеса для пильного стола Для GTA 3800 Professional	1	1	1609B01854

Роликовая опора

	Розн.тр.уп.	Розн.ед.уп.	Код для заказа
 Роликовая опора для пильного стола Для GTA 3800 Professional	1	1	1609B01851



Специалисты универсального назначения

Всюду, где обязательным условием является соблюдение чистоты в рабочей зоне, например при реставрации памятников архитектуры или проведении работ внутри жилых помещений, компактные пылесосы марки Bosch станут правильным выбором. Максимальная производительность всасывания обеспечивает полное удаление даже самых тонких частиц пыли (как мокрой, так и сухой). У Bosch есть подходящий инструмент и для монтажных, и для восстановительных работ. Для универсального применения Bosch предлагает технический фен с высокоточной и плавной регулировкой температуры, а также клеевые пистолеты со встроенной подставкой для неизменно точной работы.

Click & Clean System от Bosch

Одна система – максимум возможностей

Правильно подобранный инструмент помогает раскрыть возможности профессионала на все 100%. Ведь в Click & Clean System продумана каждая деталь. Пылесосы, электроинструменты и принадлежности Bosch являются внутрифирменными разработками, оптимально дополняющими друг друга.



Автоматическая очистка фильтра

Все пылесосы AFC от Bosch оснащены системой очистки фильтра, которая каждые 15 с автоматически очищает встроенный плоский складчатый фильтр посредством воздушных ударов. Благодаря этому высокая мощность всасывания сохраняется в течение всего времени работы, обеспечивая неизменно высокую эффективность использования пылесоса.

Кейс L-BOXX – просто практичный

Все новые пылесосы Bosch оснащены креплением под установку кейса L-BOXX. Благодаря этому электроинструменты и принадлежности можно легко и удобно хранить, а также транспортировать к месту работы.

Пылесос для влажной/сухой уборки**GAS 20 L SFC Professional****Мобильный пылесос для влажной/сухой уборки с полуавтоматической системой очистки фильтра**

- ▶ Высокая производительность всасывания благодаря турбине мощностью 1200 Вт — для универсального применения в режиме сухой и влажной уборки
- ▶ Простая очистка фильтра благодаря полуавтоматической системе очистки фильтра
- ▶ Встроенная функция выдува для простой и быстрой сушки, например лакокрасочных или других быстро высыхающих жидких материалов

Другие преимущества

- ▶ Сертифицированный безопасный пылесос с классом пыли «L» по стандарту ЕС для оптимальной защиты пользователя

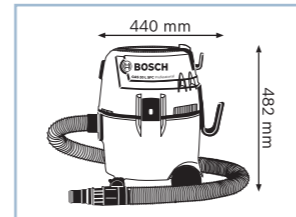

Технические данные	... см. с. 353
Код для заказа	0 601 97В ...
Номинальная потребляемая мощность	1200 Вт
Объем контейнера, брутто	19 л
Макс. разрежение	215 мбар (турбина)
Комплект поставки	... 000
2 всасывающие трубки, 0,5 м, Ø 35 мм (2 607 002 631)	x
Мешок для сбора мусора (2 605 411 231)	x
Складчатый фильтр (2 607 432 024)	x
Щелевая насадка 250 мм (2 607 000 165)	x
Насадка для крупного мусора (2 607 000 170)	x
Ручка регулирования воздуха (2 607 002 630)	x
Универсальный переходник для электроинструментов (2 607 002 632)	x
Универсальный шланг 3 м, 40 мм Ø (1 600 A00 0JF)	x

Пылесос для влажной/сухой уборки**GAS 25 L SFC Professional****Компактный пылесос для мобильного применения**

- ▶ Удобство транспортировки и хранения благодаря особо компактной конструкции
- ▶ Электромагнитная система очистки фильтра «Plus-clean» надолго сохраняет всасывающую силу пылесоса
- ▶ Автоматическое выключение при максимальном уровне жидкости значительно увеличивает срок службы фильтров

Другие преимущества

- ▶ Дистанционное управление обеспечивает удобство в обслуживании
- ▶ Плавный пуск: для защиты от перегрузок при включении
- ▶ Полное опорожнение резервуара: края гладкие — ничего не останется внутри

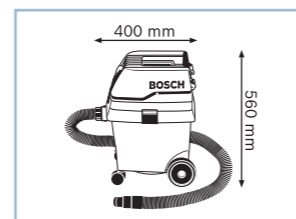

Технические данные	... см. с. 353
Код для заказа	0 601 979 ...
Номинальная потребляемая мощность	1200 Вт
Объем контейнера, брутто	25 л
Макс. разрежение	248 мбар (турбина)
Комплект поставки	... 103
2 всасывающие трубки 0,5 м, Ø 35 мм (2 607 000 162)	x
Щелевая насадка 250 мм (2 607 000 165)	x
Насадка для крупного мусора (2 607 000 170)	x
Ручка регулирования воздуха (2 607 000 164)	x
Универсальная насадка (1 609 390 478)	x
Бумажный мешок (2 605 411 167)	x
Фильтр из полиэстера (2 607 432 015)	x
Шланг, 3 м, Ø 35 мм (2 609 390 392)	x

**Пылесос для влажной/сухой уборки****GAS 35 L SFC+ Professional****Мобильный пылесос для влажной/сухой уборки с максимально удобной полуавтоматической системой очистки фильтра**

- ▶ На крышке пылесоса можно легко зафиксировать кейсы L-BOXX — практичное решение для транспортировки и хранения рабочего инвентаря при мобильном использовании
- ▶ Максимально удобная полуавтоматическая система очистки фильтра (SFC+) одной кнопкой для высокой скорости работы
- ▶ Оптимальные результаты всасывания благодаря мощной турбине на 1380 Вт с очень высоким разрежением до 254 мбар

Другие преимущества

- ▶ Сертифицированный безопасный пылесос с классом пыли «L» по стандарту ЕС для оптимальной защиты пользователя

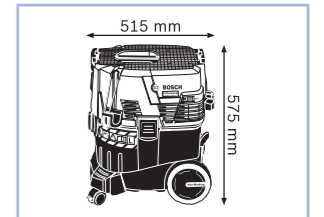

Технические данные	... см. с. 353
Код для заказа	0 601 9СЗ ...
Номинальная потребляемая мощность	1200 Вт
Мощность всасывания (турбина)	1380 Вт
Объем контейнера, брутто	35 л
Комплект поставки	... 000
3 всасывающие трубки, 0,35 м (2 608 000 575)	x
Набор насадок для пола (1 609 390 478)	x
Мешок для сбора мусора (2 607 432 043)	x
Плоский складчатый фильтр из целлюлозы (2 607 432 033)	x
Щелевая насадка 250 мм (2 607 000 165)	x
Ручка с регулировкой потока воздуха (2 608 000 573)	x
Модуль SFC+	x
Шланг 3 м, Ø 35 мм с инструм. муфтой (2 608 000 569)	x

Пылесос для влажной/сухой уборки**GAS 35 L AFC Professional****Мобильный пылесос для влажной/сухой уборки с автоматической системой очистки фильтра**

- ▶ На крышке пылесоса можно легко зафиксировать кейсы L-BOXX — практичное решение для транспортировки и хранения рабочего инвентаря при мобильном использовании
- ▶ Постоянная мощность всасывания для неизменно высокой производительности благодаря автоматической системе очистки фильтра (AFC)
- ▶ Оптимальные результаты всасывания благодаря мощной турбине на 1380 Вт с очень высоким разрежением до 254 мбар

Другие преимущества

- ▶ Сертифицированный безопасный пылесос с классом пыли «L» по стандарту ЕС для оптимальной защиты пользователя

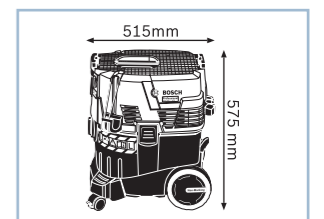

Технические данные	... см. с. 354
Код для заказа	0 601 9СЗ ...
Номинальная потребляемая мощность	1200 Вт
Мощность всасывания (турбина)	1380 Вт
Объем контейнера, брутто	35 л
Комплект поставки	... 200
3 всасывающие трубки, 0,35 м (2 608 000 575)	x
Набор насадок для пола (1 609 390 478)	x
Мешок для сбора мусора (2 607 432 043)	x
Плоский складчатый фильтр PES (2 607 432 034)	x
Щелевая насадка 250 мм (2 607 000 165)	x
Ручка с регулировкой потока воздуха (2 608 000 573)	x
Шланг 5 м, Ø 35 мм с инструм. муфтой (2 608 000 565)	x

Пылесос для влажной/сухой уборки**GAS 35 M AFC Professional****Универсальный пылесос для влажной/сухой уборки с автоматической системой очистки фильтра**

- ▶ На крышке пылесоса можно легко зафиксировать кейсы L-BOXX — практичное решение для транспортировки и хранения рабочего инвентаря при мобильном использовании
- ▶ Постоянная мощность всасывания для неизменно высокой производительности благодаря автоматической системе очистки фильтра (AFC)
- ▶ Как сертифицированный безопасный пылесос с классом пыли «М» по стандарту ЕС подходит для уборки большинства видов пыли в целях оптимальной защиты пользователя

**Другие преимущества**

- ▶ Система отвода статического заряда (вкл. шланг) предохраняет от статической электризации

Технические данные	... см. с. 354
Код для заказа	0 601 9C3 ...
Номинальная потребляемая мощность	1200 Вт
Мощность всасывания (турбина)	1380 Вт
Объем контейнера, брутто	35 л
Комплект поставки	... 100
3 всасывающие трубки, 0,35 м (2 608 000 575)	x
Набор насадок для пола (1 609 390 478)	x
Мешок для сбора мусора (2 607 432 043)	x
Плоский складчатый фильтр PES (2 607 432 034)	x
Щелевая насадка 250 мм (2 607 000 165)	x
Ручка с регулировкой потока воздуха (2 608 000 573)	x
Шланг 5 м, Ø 35 мм, антистат., с инструм. муфтой (2 608 000 566)	x

Новинка!**Пылесос для влажной/сухой уборки****GAS 55 M AFC Professional****Универсальный пылесос для влажной/сухой уборки с автоматической системой очистки фильтра и большим контейнером-пылесборником**

- ▶ Компактный плоский складчатый фильтр для оптимального использования контейнера-пылесборника на 55 л — идеальное решение для удаления больших объемов пыли
- ▶ Постоянная мощность всасывания для неизменно высокой производительности благодаря автоматической системе очистки фильтра (AFC)
- ▶ Как сертифицированный безопасный пылесос с классом пыли «М» по стандарту ЕС подходит для уборки большинства видов пыли в целях оптимальной защиты пользователя

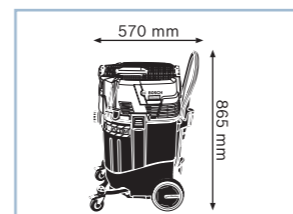
**Новинка!**

Технические данные	... см. с. 354
Код для заказа	0 601 9C3 ...
Номинальная потребляемая мощность	1200 Вт
Мощность всасывания (турбина)	1380 Вт
Объем контейнера, брутто	55 л
Комплект поставки	... 300
3 всасывающие трубки, 0,35 м (2 608 000 575)	x
Набор насадок для пола (1 609 390 478)	x
Мешок для сбора мусора (2 607 432 043)	x
Плоский складчатый фильтр PES (2 607 432 034)	x
Щелевая насадка 250 мм (2 607 000 165)	x
Ручка с регулировкой потока воздуха (2 608 000 573)	x
Шланг 5 м, Ø 35 мм, антистат., с инструм. муфтой (2 608 000 566)	x

Пылесосы**GAS 20 L SFC Professional****GAS 25 L SFC Professional****GAS 35 L SFC+ Professional**

Технические данные	0 601 97B ...	0 601 979 ...	0 601 9C3 ...
Номинальная потребляемая мощность	1200 Вт	1200 Вт	1200 Вт
Объем контейнера, брутто	19 л	25 л	35 л
Вместимость контейнера для воды, нетто	7,5 л	16 л	19,2 л
Вместимость контейнера для пыли, нетто	10 л	20 л	18,2 л
Поверхность фильтра	2800 см ²	4300 см ²	6150 см ²
Класс пыли пылесоса для влажной/сухой уборки	L	L	L
Класс пыли основного фильтра	L	M	M
Вес	6,0 кг	12,7 кг	11,6 кг

Комплект поставки	... 000	... 103	... 000
2 всасывающие трубки 0,5 м, Ø 35 мм (2 607 000 162)	—	x	—
2 всасывающие трубки, 0,5 м, Ø 35 мм (2 607 002 631)	x	—	—
3 всасывающие трубки, 0,35 м (2 608 000 575)	—	—	x
Набор насадок для пола (1 609 390 478)	—	—	x
Мешок для сбора мусора (2 605 411 231)	x	—	—
Мешок для сбора мусора (2 607 432 043)	—	—	x
Складчатый фильтр (2 607 432 024)	x	—	—
Плоский складчатый фильтр из целлюлозы (2 607 432 033)	—	—	x
Щелевая насадка 250 мм (2 607 000 165)	x	x	x
Насадка для крупного мусора (2 607 000 170)	x	x	—
Ручка с регулировкой потока воздуха (2 608 000 573)	—	—	x
Ручка регулирования воздуха (2 607 000 164)	—	x	—
Ручка регулирования воздуха (2 607 002 630)	x	—	—
Универсальная насадка (1 609 390 478)	—	x	—
Бумажный мешок (2 605 411 167)	—	x	—
Фильтр из полиэстера (2 607 432 015)	—	x	—
Модуль SFC+	—	—	x
Шланг 3 м, Ø 35 мм с инструм. муфтой (2 608 000 569)	—	—	x
Шланг 3 м, Ø 35 мм с инструм. муфтой (2 609 390 392)	—	x	—
Универсальный переходник для электроинструментов (2 607 002 632)	x	—	—
Универсальный шланг 3 м, 40 мм Ø (1 600 A00 QJF)	x	—	—



Пылесосы	GAS 35 L AFC Professional	GAS 35 M AFC Professional	GAS 55 M AFC Professional
			
Технические данные	0 601 9C3 ...	0 601 9C3 ...	0 601 9C3 ...
Номинальная потребляемая мощность	1200 Вт	1200 Вт	1200 Вт
Объем контейнера, брутто	35 л	35 л	55 л
Вместимость контейнера для воды, нетто	19,2 л	19,2 л	40 л
Вместимость контейнера для пыли, нетто	18,2 л	18,2 л	39 л
Поверхность фильтра	6150 см ²	6150 см ²	6150 см ²
Класс пыли пылесоса для влажной/сухой уборки	L	M	M
Класс пыли основного фильтра	M	M	M
Вес	12,2 кг	12,4 кг	16,2 кг
Комплект поставки	... 200	... 100	... 300
3 патрубке пылеотвода, хромир. 0,35 м (2 608 000 575)	x	x	x
Набор насадок для пола (1 609 390 478)	x	x	x
Мешок для сбора мусора (2 607 432 043)	x	x	x
Плоский складчатый фильтр PES (2 607 432 034)	x	x	x
Щелевая насадка 250 мм (2 607 000 165)	x	x	x
Ручка с регулировкой потока воздуха (2 608 000 573)	x	x	x
Шланг 5 м, Ø 35 мм, антистат., с инструм. муфтой (2 608 000 566)	-	x	x
Шланг 5 м, Ø 35 мм с инструм. муфтой (2 608 000 565)	x	-	-



Принадлежности для пылесосов

Насадки

Диаметр, мм	Розн.тр.уп.	Розн.ед.уп.	Код для заказа
Переходник для накачки воздуха			
-	1	1	2 607 002 536
Насадка для пола Для GAS 20 L SFC; GAS 25 L SFC; GAS 35 L AFC; GAS 35 L SFC+; GAS 35 M AFC; GAS 55 M AFC Professional			
35	1	1	1 609 201 230
Щелевая насадка Для GAS 20 L SFC; GAS 25 L SFC; GAS 35 L AFC; GAS 35 L SFC+; GAS 35 M AFC; GAS 55 M AFC Professional			
35	1	1	2 607 000 165
Насадка для крупного мусора Для GAS 20 L SFC; GAS 25 L SFC; GAS 35 L AFC; GAS 35 L SFC+; GAS 35 M AFC; GAS 55 M AFC Professional			
35	1	1	2 607 000 170
Резиновая насадка Для GAS 20 L SFC; GAS 25 L SFC; GAS 35 L AFC; GAS 35 L SFC+; GAS 35 M AFC; GAS 55 M AFC Professional			
35	1	1	1 609 201 229
Малая насадка Для GAS 20 L SFC; GAS 25 L SFC; GAS 35 L AFC; GAS 35 L SFC+; GAS 35 M AFC; GAS 55 M AFC Professional			
35	1	1	2 607 000 166
Насадка для скобления Для GAS 20 L SFC; GAS 25 L SFC; GAS 35 L AFC; GAS 35 L SFC+; GAS 35 M AFC; GAS 55 M AFC Professional			
35	1	1	2 607 000 168
Щетка Для GAS 20 L SFC; GAS 25 L SFC; GAS 35 L AFC; GAS 35 L SFC+; GAS 35 M AFC; GAS 55 M AFC Professional			
35	1	1	1 609 390 481
Универсальная насадка с 3 вставками: резиновая планка для сбора воды, щетка для гладких поверхностей, пластмассовая вставка для ковровых покрытий Для GAS 20 L SFC; GAS 25 L SFC; GAS 35 L AFC; GAS 35 L SFC+; GAS 35 M AFC; GAS 55 M AFC Professional			
35	1	4	1 609 390 478

Принадлежности для пылесосов

Шланги



Диаметр, мм	Ном. диаметр мм	Длина, м	Розн.тр.уп.	Розн.ед.уп.	Код для заказа
Шланг Для GAS 25 L SFC Professional					
19	-	3	1	1	2 600 793 009
19	-	5	1	1	1 610 793 002
Шланг Для GAS 25 L SFC; GDB 1600 WE; GDB 2500 WE; GFF 22 A; GNF 65 A Professional					
35	-	5	1	1	1 609 202 230
Шланг Для PAS 850 требуется адаптер 1 609 390 474 Для GAS 25 L SFC Professional					
35	-	3	1	1	2 607 000 837
Шланг с байонетным затвором Для GAS 25 L SFC Professional					
35	-	3	1	1	2 609 390 392
35	-	5	1	1	2 609 390 393
Шланг с байонетным затвором с инструментальной муфтой Для GAS 35 L AFC; GAS 35 L SFC+; GAS 35 M AFC; GAS 55 M AFC Professional					
-	35	5	1	1	2 608 000 565
Шланг с байонетным затвором с инструментальной муфтой Для GAS 35 L AFC; GAS 35 L SFC+; GAS 35 M AFC; GAS 55 M AFC Professional					
-	22	5	1	1	2 608 000 567
-	35	3	1	1	2 608 000 569
-	22	3	1	1	2 608 000 571

Шланги, антистатические



Диаметр, мм	Длина, м	Розн.тр.уп.	Розн.ед.уп.	Код для заказа
Шланг, антистатический, с байонетным затвором Для GAS 25 L SFC Professional				
19	3	1	1	2 607 002 161
19	5	1	1	2 607 002 162
Шланг, антистатический, с байонетным затвором Для GAS 25 L SFC Professional				
35	3	1	1	2 607 002 163
35	5	1	1	2 607 002 164
Шланг, антистатический, с байонетным затвором с инструментальной муфтой Для GAS 35 L AFC; GAS 35 L SFC+; GAS 35 M AFC; GAS 55 M AFC Professional				
22	5	1	1	2 608 000 568
35	5	1	1	2 608 000 566
35	3	1	1	2 608 000 570
22	3	1	1	2 608 000 572

Розн.ед.уп. = единица розничной упаковки/Розн.тр.уп. = единица транспортной упаковки (минимальный объем заказа для Розн.ед.уп./код для заказа)

Принадлежности для пылесосов

Трубы



Диаметр, мм	Длина, м	Розн.тр.уп.	Розн.ед.уп.	Код для заказа
Труба Для GAS 20 L SFC; GAS 25 L SFC; GAS 35 L AFC; GAS 35 L SFC+; GAS 35 M AFC; GAS 55 M AFC Professional				
35	0,5	1	2	2 607 002 631
Труба Для GAS 20 L SFC; GAS 25 L SFC Professional				
35	0,5	1	2	2 607 000 162
Труба, хромир. Для GAS 25 L SFC; GAS 35 L AFC; GAS 35 L SFC+; GAS 35 M AFC; GAS 55 M AFC Professional				
35	0,33	1	3	2 608 000 575
Ручка с регулировкой потока воздуха, антистат. Для GAS 35 L AFC; GAS 35 L SFC+; GAS 35 M AFC; GAS 55 M AFC Professional				
35	-	1	1	2 608 000 573

Ручки регулирования воздуха



Диаметр, мм	Розн.тр.уп.	Розн.ед.уп.	Код для заказа
Ручка регулирования воздуха Для GAS 20 L SFC Professional			
35	1	1	2 607 002 630
Ручка регулирования воздуха Для GAS 25 L SFC Professional			
35	1	1	2 607 000 164

Переходники



Диаметр, мм	Розн.тр.уп.	Розн.ед.уп.	Код для заказа
► Для соединения электроинструмента и шланга			
Переходник для шланга Для GAS 20 L SFC Professional			
35	1	1	2 607 002 632
Переходной штуцер Для GAS 35 L AFC; GAS 35 L SFC+; GAS 35 M AFC; GAS 55 M AFC; GDA 280 E; GEX 125 AC; GEX 125-1 AE; GEX 125-150 AVE; GEX 150 AC; GEX 150 Turbo; GFF 22 A Professional			
-	1	1	1 600 499 005
Переходник для эксцентриковых, вибро- и мультишлифмашин Для GAS 35 L AFC; GAS 35 L SFC+; GAS 35 M AFC; GAS 55 M AFC; GEX 150 AC; GSS 140 A; GSS 230 AE; GSS 280 AE Professional			
-	1	1	2 600 306 007
Переходник Для шланга 19 мм Диаметр: 58 > 19 мм Для GAS 20 L SFC; GAS 25 L SFC Professional			
35	1	1	1 609 200 933

Розн.ед.уп. = единица розничной упаковки/Розн.тр.уп. = единица транспортной упаковки (минимальный объем заказа для Розн.ед.уп./код для заказа)

Принадлежности для пылесосов

Муфта для шланга



Диаметр, мм	Розн.тр.уп.	Розн.ед.уп.	Код для заказа
Муфта для шланга Для GAS 25 L SFC Professional			
19	1	1	2 607 001 976



Муфта для шланга Для GAS 25 L SFC Professional			
35	1	1	2 607 001 977



Переходник для шланга Для GAS 20 L SFC Professional			
35	1	1	2 607 002 632

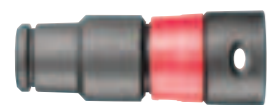

Муфта для шланга Для GAS 35 L AFC; GAS 35 L SFC+; GAS 35 M AFC Professional			
22	1	1	2 608 000 585
35	1	1	2 608 000 585

Складчатые фильтры



Площадь, см ²	Размеры (длина x ширина x высота), мм	Розн. тр.уп.	Розн. ед.уп.	Код для заказа
Складчатый фильтр из целлюлозы, для сухого применения Для GAS 25 L SFC Professional				
4300	257 x 69 x 187	1	1	2 607 432 014



Складчатый фильтр из целлюлозы Для GAS 35 L SFC+; GAS 35 L AFC; GAS 35 M AFC; GAS 55 M AFC Professional				
6150	240 x 140 x 56	1	1	2 607 432 033

Складчатый фильтр из полиэстера, для мокрого применения Для GAS 25 L SFC Professional				
4300	257 x 69 x 187	1	1	2 607 432 015

Полиэстер (PES) – плоский складчатый фильтр Для GAS 35 L SFC+; GAS 35 L AFC; GAS 35 M AFC; GAS 55 M AFC Professional				
6150	240 x 140 x 56	1	1	2 607 432 034

Тефлон (PTFE) – плоский складчатый фильтр Для GAS 35 L SFC+; GAS 35 L AFC; GAS 35 M AFC; GAS 55 M AFC Professional				
6150	240 x 140 x 56	1	1	2 607 432 041

Принадлежности для пылесосов

Фильтры-пакеты

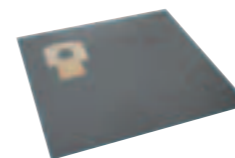

	Розн.тр.уп.	Розн.ед.уп.	Код для заказа
Пылесборный мешок Для GAS 20 L SFC Professional			
	1	5	2 605 411 231

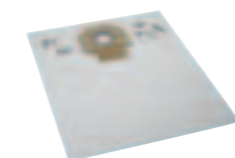

Флисовый мешок Для GAS 20 L SFC Professional			
	1	5	2 605 411 229



Пылесборный мешок из нетканого материала Для GAS 25 L SFC Professional			
	1	5	2 605 411 167

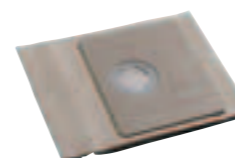

Бумажный мешок Для GAS 35 L SFC+; GAS 35 L AFC; GAS 35 M AFC Professional			
	1	5	2 607 432 035

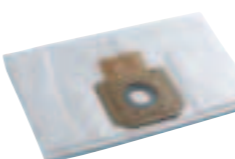

Пылесборный мешок из нетканого материала Для GAS 35 L SFC+; GAS 35 L AFC; GAS 35 M AFC Professional			
	1	5	2 607 432 037

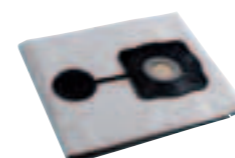

Фильтр-мешок для сбора влажной пыли Для GAS 35 L SFC+; GAS 35 L AFC; GAS 35 M AFC; GAS 55 M AFC Professional			
	1	5	2 607 432 039

Бумажный мешок Для GAS 55 M AFC Professional			
	1	5	2 607 432 036



Пылесборный мешок из нетканого материала Для GAS 55 M AFC Professional			
	1	5	2 607 432 038

Принадлежности для подключения пылесоса к электроинструментам Bosch

Угловые шлифмашины 670 – 1500 Вт

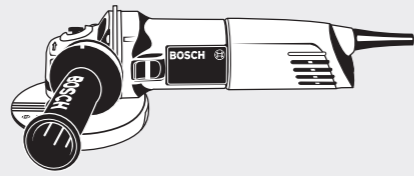

GWS 11-... Professional GWS 12-... Professional	GWS 14-... Professional GWS 15-... Professional	GWS 7-... Professional GWS 9-... Professional	GWS 10-... Professional GWS 14-... Professional
--	--	--	--

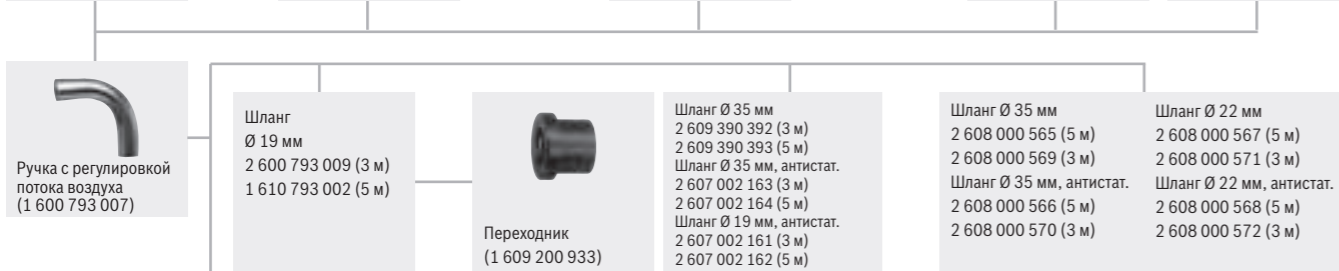

<p>Пылесос GAS 20 L SFC Professional</p>	<p>Пылесос GAS 25 L SFC Professional</p>	<p>Пылесосы GAS 35 L SFC+ Professional GAS 35 L AFC Professional GAS 35 M AFC Professional GAS 55 M AFC Professional</p>
--	--	---

<p>Мешок из нетканого материала для GAS 20 L SFC Professional (2 605 411 229)</p> <p>Фильтр из полиэстера для GAS 20 L SFC Professional (2 607 432 024)</p>	<p>Фильтр-мешок из нетканого материала для GAS 25 L SFC Professional (2 605 411 167)</p> <p>Фильтр из полиэстера для GAS 25 L SFC Professional (2 607 432 015)</p> <p>Целлюлозный фильтр для GAS 25 L SFC Professional (2 607 432 014)</p>	<p>Бумажный фильтр-мешок для GAS 35 Professional (2 607 432 035)</p> <p>Бумажный фильтр-мешок для GAS 55 M AFC Professional (2 607 432 036)</p> <p>Фильтр-мешок из нетканого материала GAS 35 Professional (2 607 432 037)</p> <p>Фильтр-мешок из нетканого материала GAS 55 M AFC (2 607 432 038)</p> <p>Фильтр-мешок из нетканого материала для сбора влажной пыли для GAS 35/55 Professional (2 607 432 039)</p> <p>Целлюлозный фильтр для GAS 35/55 Professional (2 607 432 033)</p> <p>Плоский складчатый фильтр PES для GAS 35/55 Professional (2 607 432 034)</p> <p>Плоский складчатый фильтр PTFE для GAS 35/55 Professional (2 607 432 041)</p>
---	--	---

Угловые шлифмашины 2200 – 2600 Вт

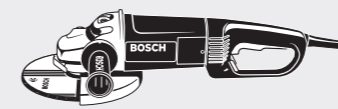







GWS ...-180 Professional	GWS ...-230 Professional	GWS 22-180 LVI GWS 24-180 LVI GWS 26-180 LVI Professional	GWS 22-230 LVI GWS 24-230 LVI GWS 26-230 LVI GWS 24-230 JVX Professional
--------------------------	--------------------------	---	---

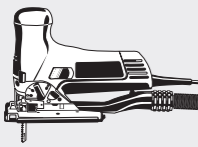

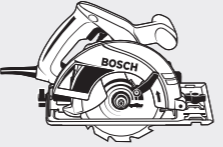



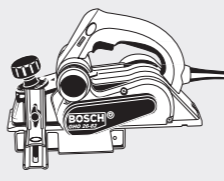
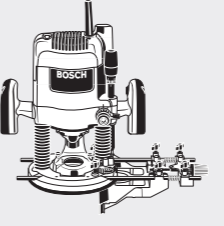
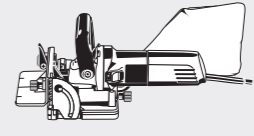
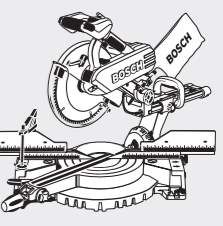



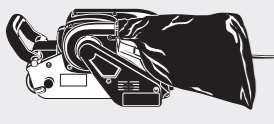

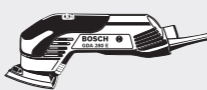





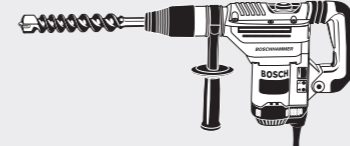

<p>Пылесос GAS 20 L SFC Professional</p>	<p>Пылесос GAS 25 L SFC Professional</p>	<p>Пылесосы GAS 35 L SFC+ Professional GAS 35 L AFC Professional GAS 35 M AFC Professional GAS 55 M AFC Professional</p>
--	--	---

<p>Мешок из нетканого материала для GAS 20 L SFC Professional (2 605 411 229)</p> <p>Фильтр из полиэстера для GAS 20 L SFC Professional (2 607 432 024)</p>	<p>Фильтр-мешок из нетканого материала для GAS 25 L SFC Professional (2 605 411 167)</p> <p>Фильтр из полиэстера для GAS 25 L SFC Professional (2 607 432 015)</p> <p>Целлюлозный фильтр для GAS 25 L SFC Professional (2 607 432 014)</p>	<p>Бумажный фильтр-мешок для GAS 35 Professional (2 607 432 035)</p> <p>Бумажный фильтр-мешок для GAS 55 M AFC Professional (2 607 432 036)</p> <p>Фильтр-мешок из нетканого материала для GAS 35 Professional (2 607 432 037)</p> <p>Фильтр-мешок из нетканого материала для GAS 55 M AFC (2 607 432 038)</p> <p>Фильтр-мешок для сбора влажной пыли для GAS 35/55 Professional (2 607 432 039)</p> <p>Целлюлозный фильтр для GAS 35/55 Professional (2 607 432 033)</p> <p>Плоский складчатый фильтр PES для GAS 35/55 Professional (2 607 432 034)</p> <p>Плоский складчатый фильтр PTFE для GAS 35/55 Professional (2 607 432 041)</p>
---	--	--

Лобзиковые пилы  GST 90 ... Professional GST 140 ... Professional GST 150 ... Professional GST 14,4 V Professional GST 18 V Professional	Столярная ножовка  GFZ 16-35 AC Professional	Ручные циркулярные пилы  GKS 55 Professional GKS 65 GCE Professional GKS 190 Professional GKS 55 GCE Professional GKS 85 Professional GKS 18 V-Li Professional GKS 65 G Professional GKS 85 G Professional GKS 36 V-Li Professional GKS 65 G Professional GKS 160 Professional	
Переходники			
Шланг Ø 19 мм 2 600 793 009 (3 м) 1 610 793 002 (5 м)	 Переходник (1 609 200 933)	Шланг, Ø 19 мм, антистатический 2 607 002 161 (3 м) 2 607 002 162 (5 м) Шланг, Ø 35 мм, антистатический 2 607 002 163 (3 м) 2 607 002 164 (5 м) Шланг Ø 35 мм 2 609 390 392 (3 м) 2 609 390 393 (5 м)	Шланг Ø 35 мм Шланг Ø 22 мм 2 608 000 565 (5 м) 2 608 000 567 (5 м) 2 608 000 569 (3 м) 2 608 000 571 (3 м) Шланг Ø 35 мм, антистат. Шланг Ø 22 мм, антистат. 2 608 000 566 (5 м) 2 608 000 568 (5 м) 2 608 000 570 (3 м) 2 608 000 572 (3 м)
Пылесос GAS 20 L SFC Professional	Пылесос GAS 25 L SFC Professional	Пылесосы GAS 35 L SFC+ Professional GAS 35 L AFC Professional GAS 35 M AFC Professional GAS 55 M AFC Professional	
Мешок из нетканого материала для GAS 20 L SFC Professional (2 605 411 229) Фильтр из полиэстера для GAS 20 L SFC Professional (2 607 432 024)	Фильтр-мешок из нетканого материала для GAS 25 L SFC Professional (2 605 411 167) Фильтр из полиэстера для GAS 25 L SFC Professional (2 607 432 015) Целлюлозный фильтр для GAS 25 L SFC Professional (2 607 432 014)	Бумажный фильтр-мешок для GAS 35 Professional (2 607 432 035) Бумажный фильтр-мешок для GAS 55 M AFC Professional (2 607 432 036) Фильтр-мешок из нетканого материала для GAS 35 Professional (2 607 432 037) Фильтр-мешок из нетканого материала для GAS 55 M AFC (2 607 432 038) Фильтр-мешок для сбора влажной пыли для GAS 35/55 Professional (2 607 432 039) Целлюлозный фильтр для GAS 35/55 Professional (2 607 432 033) Плоский складчатый фильтр PES для GAS 35/55 Professional (2 607 432 034) Плоский складчатый фильтр PTFE для GAS 35/55 Professional (2 607 432 041)	

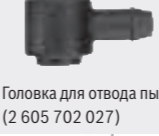
Рубанки  GHO 26-82 Professional GHO 40-82 C Professional GHO 15-82 Professional	Вертикальные фрезерные машины/кромочный фрезер  GOF 900 CE Professional GOF 1600 CE Professional GOF 2000 CE Professional GMF 1600 CE Professional GKF 600 Professional	Плоскодюбельная фрезерная машина  GFF 22 A Professional	Стационарные инструменты  GCM 8 SJL Professional GTS 10 XC Professional GCM 10 J Professional GCM 10 S Professional GCM 10 SD Professional GCM 12 JL Professional GCM 12 GDL Professional GCM 12 SD Professional GTM 12 JL Professional GTS 10 J Professional	
Шланг Ø 19 мм 2 600 793 009 (3 м) 1 610 793 002 (5 м)		 Переходник (1 609 200 933)	Шланг, Ø 19 мм, антистатический 2 607 002 161 (3 м) 2 607 002 162 (5 м) Шланг, Ø 35 мм, антистатический 2 607 002 163 (3 м) 2 607 002 164 (5 м) Шланг Ø 35 мм 2 609 390 392 (3 м) 2 609 390 393 (5 м)	Шланг Ø 35 мм Шланг Ø 22 мм 2 608 000 565 (5 м) 2 608 000 567 (5 м) 2 608 000 569 (3 м) 2 608 000 571 (3 м) Шланг Ø 35 мм, антистат. Шланг Ø 22 мм, антистат. 2 608 000 566 (5 м) 2 608 000 568 (5 м) 2 608 000 570 (3 м) 2 608 000 572 (3 м)
Пылесос GAS 20 L SFC Professional	Пылесос GAS 25 L SFC Professional	Пылесосы GAS 35 L SFC+ Professional GAS 35 L AFC Professional GAS 35 M AFC Professional GAS 55 M AFC Professional		
Мешок из нетканого материала для GAS 20 L SFC Professional (2 605 411 229) Фильтр из полиэстера для GAS 20 L SFC Professional (2 607 432 024)	Фильтр-мешок из нетканого материала для GAS 25 L SFC Professional (2 605 411 167) Фильтр из полиэстера для GAS 25 L SFC Professional (2 607 432 015) Целлюлозный фильтр для GAS 25 L SFC Professional (2 607 432 014)	Бумажный фильтр-мешок для GAS 35 Professional (2 607 432 035) Бумажный фильтр-мешок для GAS 55 M AFC Professional (2 607 432 036) Фильтр-мешок из нетканого материала для GAS 35 Professional (2 607 432 037) Фильтр-мешок из нетканого материала для GAS 55 M AFC (2 607 432 038) Фильтр-мешок для сбора влажной пыли для GAS 35/55 Professional (2 607 432 039) Целлюлозный фильтр для GAS 35/55 Professional (2 607 432 033) Плоский складчатый фильтр PES для GAS 35/55 Professional (2 607 432 034) Плоский складчатый фильтр PTFE для GAS 35/55 Professional (2 607 432 041)		

<h3>Ленточная шлифмашина</h3>  <p>GBS 75 AE Set Professional</p>	<h3>Виброшлифмашины</h3>  <p>GSS 23 A GSS 23 AE GSS 230 AVE GSS 280 AVE Professional</p> <p>GSS 140 A Professional GSS 230 AE Professional GSS 280 AE Professional</p>	<h3>Дельташлиф-машина</h3>  <p>GDA 280 E Professional</p>	<h3>Эксцентрикые шлифмашины</h3>  <p>GEX 125 AC GEX 125-1 AE Professional</p> <p>GEX 150 AC GEX 150 Turbo GEX 125-150 AVE Professional</p>
 <p>Переходник 2 600 499 045</p>	 <p>Переходник 1 600 499 005</p>	 <p>Переходник 2 600 306 007</p>	 <p>Переходник 2 600 306 007</p>
<p>Шланг Ø 19 мм 2 600 793 009 (3 м) 1 610 793 002 (5 м)</p>	 <p>Переходник 1 609 200 933</p>	<p>Шланг, Ø 19 мм, антистатический 2 607 002 161 (3 м) 2 607 002 162 (5 м) Шланг, Ø 35 мм, антистатический 2 607 002 163 (3 м) 2 607 002 164 (5 м) Шланг Ø 35 мм 2 609 390 392 (3 м) 2 609 390 393 (5 м)</p>	<p>Шланг Ø 35 мм 2 608 000 565 (5 м) 2 608 000 569 (3 м) Шланг Ø 35 мм, антистат. 2 608 000 566 (5 м) 2 608 000 570 (3 м)</p> <p>Шланг Ø 22 мм 2 608 000 567 (5 м) 2 608 000 571 (3 м) Шланг Ø 22 мм, антистат. 2 608 000 568 (5 м) 2 608 000 572 (3 м)</p>
<h3>Пылесос GAS 20 L SFC Professional</h3> <p>Мешок из нетканого материала для GAS 20 L SFC Professional (2 605 411 229) Фильтр из полиэстера для GAS 20 L SFC Professional (2 607 432 024)</p>	<h3>Пылесос GAS 25 L SFC Professional</h3> <p>Фильтр-мешок из нетканого материала для GAS 25 L SFC Professional (2 605 411 167) Фильтр из полиэстера для GAS 25 L SFC Professional (2 607 432 015) Целлюлозный фильтр для GAS 25 L SFC Professional (2 607 432 014)</p>	<h3>Пылесосы GAS 35 L SFC+ Professional, GAS 35 L AFC Professional, GAS 35 M AFC Professional, GAS 55 M AFC Professional</h3> <p>Бумажный фильтр-мешок для GAS 35 Professional (2 607 432 035) Бумажный фильтр-мешок для GAS 55 M AFC Professional (2 607 432 036) Фильтр-мешок из нетканого материала для GAS 35 Professional (2 607 432 037) Фильтр-мешок из нетканого материала для GAS 55 M AFC (2 607 432 038) Фильтр-мешок для сбора влажной пыли для GAS 35/55 Professional (2 607 432 039) Целлюлозный фильтр для GAS 35/55 Professional (2 607 432 033) Плоский складчатый фильтр PES для GAS 35/55 Professional (2 607 432 034) Плоский складчатый фильтр PTFE для GAS 35/55 Professional (2 607 432 041)</p>	

<h3>Перфораторы</h3>  <p>Обычные сверла GBH 2-24 ... Professional GBH 2-28 ... Professional</p> <p>Сверла с пылеудалением GBH 2-23 ... Professional GBH 3-28 ... Professional GBH 4 ... Professional</p>	<h3>Дреши алмазно-го сверления</h3>  <p>GDB 1600 WE GDB 2500 WE Professional</p>	<h3>Ударные дрели</h3>  <p>GSB 90-2 E Professional GSB 13 RE Professional GSB 16 RE Professional GSB 18-2 RE Professional GSB 19-2 RE Professional GSB 20-2 ... Professional GSB 21-2 ... Professional GSB 22-2 ... Professional</p>						
 <p>Пылеулавливатель Диам. сверла 4–20 мм 1 618 190 006</p>	 <p>Комплект пылеулавливателя Диам. сверла 4–20 мм 1 607 000 173</p>	 <p>Пылеулавливатель Диам. сверла 16–40 мм 1 618 190 009</p>	 <p>Шланг, 5 м, диам. 12 мм 1 610 706 001</p>	 <p>Переходный штуцер 2 605 702 027</p>	 <p>Стойка сверлильного станка 0 601 190 025</p>	 <p>Набор в сборе 3 607 031 202</p>	 <p>Комплект пылеулавливателя Диам. сверла 4–20 мм 1 607 000 173</p>	 <p>Пылеулавливатель Диам. сверла 4–20 мм 1 618 190 006</p>
<p>Шланг Ø 19 мм 2 600 793 009 (3 м) 1 610 793 002 (5 м)</p>	<p>Шланг Ø 35 мм 2 609 390 392 (3 м) 2 609 390 393 (5 м) Шланг Ø 35 мм, антистат. 2 607 002 163 (3 м) 2 607 002 164 (5 м) Шланг Ø 19 мм, антистат. 2 607 002 161 (3 м) 2 607 002 162 (5 м)</p>	<p>Шланг Ø 35 мм 2 608 000 565 (5 м) 2 608 000 569 (3 м) Шланг Ø 35 мм, антистат. 2 608 000 566 (5 м) 2 608 000 570 (3 м)</p> <p>Шланг Ø 22 мм 2 608 000 567 (5 м) 2 608 000 571 (3 м) Шланг Ø 22 мм, антистат. 2 608 000 568 (5 м) 2 608 000 572 (3 м)</p>	<p>Шланг Ø 35 мм 2 608 000 565 (5 м) 2 608 000 569 (3 м) Шланг Ø 35 мм, антистат. 2 608 000 566 (5 м) 2 608 000 570 (3 м)</p> <p>Шланг Ø 22 мм 2 608 000 567 (5 м) 2 608 000 571 (3 м) Шланг Ø 22 мм, антистат. 2 608 000 568 (5 м) 2 608 000 572 (3 м)</p>	<p>Шланг Ø 19 мм 2 600 793 009 (3 м) 1 610 793 002 (5 м)</p>	<p>Шланг Ø 35 мм 2 609 390 392 (3 м) 2 609 390 393 (5 м) Шланг Ø 35 мм, антистат. 2 607 002 163 (3 м) 2 607 002 164 (5 м) Шланг Ø 19 мм, антистат. 2 607 002 161 (3 м) 2 607 002 162 (5 м)</p>	<p>Шланг Ø 35 мм 2 608 000 565 (5 м) 2 608 000 569 (3 м) Шланг Ø 35 мм, антистат. 2 608 000 566 (5 м) 2 608 000 570 (3 м)</p> <p>Шланг Ø 22 мм 2 608 000 567 (5 м) 2 608 000 571 (3 м) Шланг Ø 22 мм, антистат. 2 608 000 568 (5 м) 2 608 000 572 (3 м)</p>	<p>Шланг Ø 35 мм 2 608 000 565 (5 м) 2 608 000 569 (3 м) Шланг Ø 35 мм, антистат. 2 608 000 566 (5 м) 2 608 000 570 (3 м)</p> <p>Шланг Ø 22 мм 2 608 000 567 (5 м) 2 608 000 571 (3 м) Шланг Ø 22 мм, антистат. 2 608 000 568 (5 м) 2 608 000 572 (3 м)</p>	
<h3>Пылесос GAS 20 L SFC Professional</h3> <p>Мешок из нетканого материала для GAS 20 L SFC Professional (2 605 411 229) Фильтр из полиэстера для GAS 20 L SFC Professional (2 607 432 024)</p>	<h3>Пылесос GAS 25 L SFC Professional</h3> <p>Фильтр-мешок из нетканого материала для GAS 25 L SFC Professional (2 605 411 167) Фильтр из полиэстера для GAS 25 L SFC Professional (2 607 432 015) Целлюлозный фильтр для GAS 25 L SFC Professional (2 607 432 014)</p>	<h3>Пылесосы GAS 35 L SFC+ Professional, GAS 35 L AFC Professional, GAS 35 M AFC Professional, GAS 55 M AFC Professional</h3> <p>Бумажный фильтр-мешок для GAS 35 Professional (2 607 432 035) Бумажный фильтр-мешок для GAS 55 M AFC Professional (2 607 432 036) Фильтр-мешок из нетканого материала для GAS 35 Professional (2 607 432 037) Фильтр-мешок из нетканого материала для GAS 55 M AFC (2 607 432 038) Фильтр-мешок для сбора влажной пыли для GAS 35/55 Professional (2 607 432 039) Целлюлозный фильтр для GAS 35/55 Professional (2 607 432 033) Плоский складчатый фильтр PES для GAS 35/55 Professional (2 607 432 034) Плоский складчатый фильтр PTFE для GAS 35/55 Professional (2 607 432 041)</p>		<h3>Пылесос GAS 20 L SFC Professional</h3> <p>Мешок из нетканого материала для GAS 20 L SFC Professional (2 605 411 229) Фильтр из полиэстера для GAS 20 L SFC Professional (2 607 432 024)</p>	<h3>Пылесос GAS 25 L SFC Professional</h3> <p>Фильтр-мешок из нетканого материала для GAS 25 L SFC Professional (2 605 411 167) Фильтр из полиэстера для GAS 25 L SFC Professional (2 607 432 015) Целлюлозный фильтр для GAS 25 L SFC Professional (2 607 432 014)</p>	<h3>Пылесосы GAS 35 L SFC+ Professional, GAS 35 L AFC Professional, GAS 35 M AFC Professional, GAS 55 M AFC Professional</h3> <p>Бумажный фильтр-мешок для GAS 35 Professional (2 607 432 035) Бумажный фильтр-мешок для GAS 55 M AFC Professional (2 607 432 036) Фильтр-мешок из нетканого материала для GAS 35 Professional (2 607 432 037) Фильтр-мешок из нетканого материала для GAS 55 M AFC (2 607 432 038) Фильтр-мешок для сбора влажной пыли для GAS 35/GAS 55 Professional (2 607 432 039) Целлюлозный фильтр для GAS 35/55 Professional (2 607 432 033) Плоский складчатый фильтр PES для GAS 35/55 Professional (2 607 432 034) Плоский складчатый фильтр PTFE для GAS 35/55 Professional (2 607 432 041)</p>		

Клеевой пистолет**GKP 200 CE Professional****Инструмент с электронной регулировкой температуры**

- ▶ Нагревательные элементы с электронным управлением для обеспечения быстрой готовности к эксплуатации и поддержания постоянной рабочей температуры
- ▶ Механическая подача стержня
- ▶ Возможна работа без кабеля

Другие преимущества

- ▶ Длинный отсоединяемый кабель
- ▶ Сменные сопла
- ▶ Световой индикатор подключения к сети

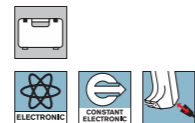
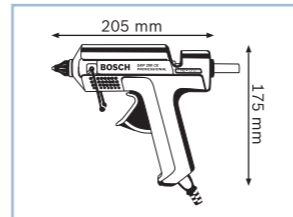

Технические данные	
Код для заказа	0 601 950 ...
Производительность подачи клея	30 г/мин
Время нагрева	4 мин
Количество нагревательных элементов	2 шт.
Диам. клеевого стержня	11 мм
Макс. длина клеевого стержня	200 мм
Номинальная потребляемая мощность	500 Вт
Вес	0,4 кг
Комплект поставки	
8 клеевых стержней 200 мм	x
Отсоединяемый кабель 3,5 м	x
Сопло с широким шлицем (№ запасной части 1 609 202 555)	x
Сверхдлинное сопло (№ запасной части 1 609 202 428)	x
Кейс (2 605 438 278)	x
Универсальное сопло (№ запасной части 1 609 201 241)	x

Клеевой пистолет**GKP 200 CE Professional**

Технические данные	
Код для заказа	0 601 950 ...
Производительность подачи клея	30 г/мин
Время нагрева	4 мин
Количество нагревательных элементов	2 шт.
Диам. клеевого стержня	11 мм
Макс. длина клеевого стержня	200 мм
Номинальная потребляемая мощность	500 Вт
Вес	0,4 кг
Комплект поставки	
8 клеевых стержней 200 мм	x
Отсоединяемый кабель 3,5 м	x
Сопло с широким шлицем (№ запасной части 1 609 202 555)	x
Сверхдлинное сопло (№ запасной части 1 609 202 428)	x
Кейс (2 605 438 278)	x
Универсальное сопло (№ запасной части 1 609 201 241)	x

Технический фен**GHG 660 LCD Professional****Технический фен с высочайшим комфортом в обслуживании**

- ▶ Возможность сохранения в памяти данных для 4 основных типов применения. Таким образом, сразу точно устанавливаются параметры воздуха и температуры
- ▶ Десять уровней регулировки потока воздуха и температуры обеспечивают точное выполнение работы; индикация на ЖК-дисплее
- ▶ Автоматическое отключение нагрева при перегревании продлевает срок службы

Другие преимущества

- ▶ Степень холодного воздуха: охлаждение спирали накаливания в течение прим. 1 минуты
- ▶ Съёмный фильтр для грубой пыли
- ▶ Эргономичная конструкция и рукоятка с мягкой накладкой

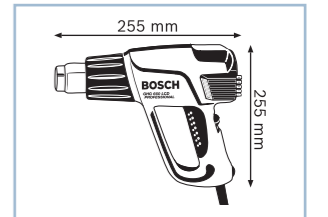

Технические данные		... см. с. 368
Код для заказа	0 601 944 ...	
Номинальная потребляемая мощность	2300 Вт	
Рабочая температура	50 – 660 °C	
Плавная регулировка температуры	x	
Поток воздуха	250 – 500 л/мин	
Комплект поставки		... 703
Плоское сопло 50 мм (1 609 201 795)	x	
Стеклозащитное сопло 75 мм (1 609 390 452)	x	
Кейс	x	

Технический фен**GHG 600 CE Professional****Универсальный технический фен**

- ▶ Универсальный инструмент для удаления красок и лаков, формования и запрессовки с помощью горячего воздуха. Подходит также для паяльных, сварочных и лудильных работ
- ▶ Плавная регулировка температуры с помощью регулировочного колесика
- ▶ Съёмная термозащита для работы на узких участках

Другие преимущества

- ▶ Установочные поверхности для предотвращения опрокидывания при стационарном использовании
- ▶ Многочисленные спецпринадлежности
- ▶ Подходит также и для левши



Технические данные		... см. с. 368
Код для заказа	—	
Номинальная потребляемая мощность	2000 Вт	
Рабочая температура	100 – 600 °C	
Плавная регулировка температуры	x	
Поток воздуха	350 – 550 л/мин	
Комплект поставки		x
Картон	x	

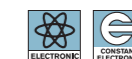
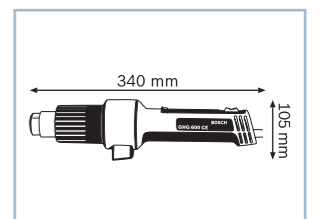

Технические фены	GHG 660 LCD Professional	GHG 600 CE Professional
		
Технические данные	0 601 944 ...	—
Плавная регулировка температуры	x	x
Рабочая температура	50 – 660 °C	100 – 600 °C
Регулирование потока воздуха	плавное	двухступенчатое
Поток воздуха	250 – 500 л/мин	350 – 550 л/мин
Номинальная потребляемая мощность	2300 Вт	2000 Вт
Вес	1,0 кг	0,6 кг
Комплект поставки	... 703	
Плоское сопло 50 мм (1 609 201 795)	x	—
Стеклозащитное сопло 75 мм (1 609 390 452)	x	—
Кейс	x	—
Картон	—	x

См. ассортимент принадлежностей Bosch на www.bosch-professional.ru, а также в наших актуальных каталогах принадлежностей.

Принадлежности для технических фенов

Насадки, для всех моделей

► Для GHG 600 CE; GHG 660 LCD Professional

Ширина, мм	Диаметр, мм	Розн.тр.уп.	Розн.ед.уп.	Код для заказа
Плоское сопло с поверхностным распределением горячего воздуха для сушки, удаления краски, оттаивания				
75	33,5	1	1	1 609 390 451
50	33,5	1	1	1 609 201 795

Стеклозащитное сопло

со специальной боковой конструкцией для защиты нежаропрочных материалов, таких как стекло

75	33,5	1	1	1 609 390 452
50	33,5	1	1	1 609 201 796

Рефлекторное сопло

с фронтальным отклонением для пайки, лужения и горячей запрессовки

32	33	1	1	1 609 390 453
----	----	---	---	---------------

Угловая насадка

Для облегчения удаления материалов, деформирующихся под воздействием высокой температуры, к стержневому техническому фену Bosch

80	33,5	1	1	1 609 201 751
----	------	---	---	---------------

Понижающее сопло

с суженной частью для работы в углах или концентрации теплового излучения на меньших поверхностях, например, при распайке

—	20	1	1	1 609 201 648
---	----	---	---	---------------

Насадки к инструментам Bosch с электронным блоком

► Для GHG 600 CE; GHG 660 LCD Professional

Диаметр, мм	Розн.тр.уп.	Розн.ед.уп.	Код для заказа
Понижающее сопло в качестве круглой насадки для концентрации теплового излучения или в качестве переходника для специальных насадок			
14	1	1	1 609 201 647

Понижающее сопло

Базовые элементы для всех дополнительных насадок Ø 9 мм

9	1	1	1 609 201 797
---	---	---	---------------

Сварочный наконечник

с боковым каналом для подачи пластмассовой сварочной проволоки диаметром до 5 мм. В комбинации с редукционной насадкой Ø 9 мм

10	1	1	1 609 201 798
----	---	---	---------------

Щелевая насадка

Для сварки внахлест узких участков пленок ПВХ. В комбинации с редукционной насадкой Ø 9 мм

10	1	1	1 609 201 799
----	---	---	---------------

Режущее сопло

Для высокой концентрации теплового излучения при разрезании твердого пенопласта толщиной до 100 мм. В комбинации с редукционной насадкой Ø 9 мм

10	1	1	1 609 201 800
----	---	---	---------------

Сварочное сопло

с отверстием для подачи пластмассовой сварочной проволоки диаметром до 4 мм. В комбинации с редукционной насадкой Ø 9 мм

10	1	1	1 609 201 801
----	---	---	---------------

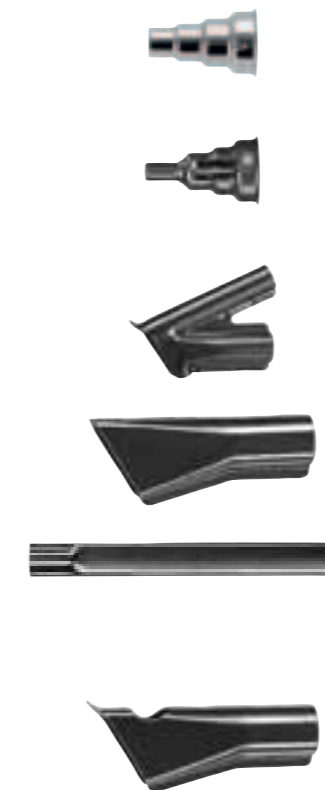

Розн.ед.уп. = единица розничной упаковки/Розн.тр.уп. = единица транспортной упаковки (минимальный объем заказа для Розн.ед.уп./код для заказа)



Точнее. Проще. Быстрее. Измерительные инструменты от Bosch.

Bosch продолжает устанавливать новые стандарты в сфере измерительной техники. Расширенный ассортимент наших измерительных инструментов выгодно отличается высокой точностью и простотой использования: при измерении, локализации объектов и нивелировании. Насколько полезны будут они в вашей ежедневной работе убедительно докажет новый GSL 2 Professional: первый в мире лазерный нивелир для проверки ровности полов. С его помощью абсолютно надежно, быстро и по всей площади можно проверить ровность любых полов, как наливных, так и бетонных, даже в больших помещениях.



**Проверено профессионалами:
первый в мире лазерный нивелир для проверки ровности полов
GSL 2 Professional**

Без лишних наклонов, дополнительных измерений и помощников: один человек может легко проверить даже большие площади — и это с помощью дистанционного управления!

Детектор**GMS 100 M Professional****Самый надежный металлодетектор в своем классе**

- ▶ Максимальная надежность, без необходимости калибровки
- ▶ Автоматическая шкала для максимально точного определения скрытых коммуникаций и конструкций
- ▶ Обнаруживаемые материалы: черные/цветные металлы, электропроводка

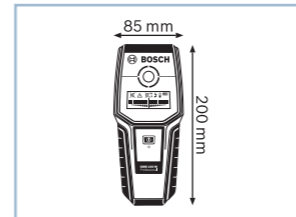

Технические данные	... см. с. 374
Код для заказа	0 601 081 ...
Обнаруживаемые материалы	черные и цветные металлы, электропроводка
Макс. глубина обнаружения	100 мм
Комплект поставки	... 100
1 батарея 9 В 6LR61 (блок)	x
Петля для переноски	x

Детектор**GMS 120 Professional****Самый надежный мультidetектор в своем классе**

- ▶ Максимальная надежность: благодаря автоматической калибровке обнаруживаются все объекты и не допускаются ошибки
- ▶ Точное обнаружение объектов даже на большой глубине – до 12 см
- ▶ Еще более надежное определение объектов благодаря 3-цветному световому кольцу

Другие преимущества

- ▶ Точная индикация центра объекта с помощью шкалы «Center-Finder», а также индикация свойств материала
- ▶ Лучшая видимость результата благодаря дисплею с подсветкой
- ▶ Маркировочное отверстие со световым кольцом
- ▶ Три режима обнаружения для различных вариантов применения: режим обнаружения подконструкций, режим обнаружения металла, режим обнаружения токоведущего кабеля



Технические данные	... см. с. 374
Код для заказа	0 601 081 ...
Обнаруживаемые материалы	Черные металлы, цветные металлы, деревянные каркасы, провода под напряжением
Макс. глубина обнаружения	120 мм
Комплект поставки	... 000
1 батарея 9 В 6LR61 (блок)	x
Петля для переноски	x
Защитный чехол	x

Детектор**Wallscanner D-TECT 150 Professional****Максимальная точность для максимальной безопасности при сверлении**

- ▶ Правильный выбор для всех специалистов-монтажников, которые хотят сверлить без ошибок
- ▶ Широкополосный детектор для обнаружения с точностью до 1 мм местоположения черных и цветных металлов, электропроводки, деревянных балок и пластиковых труб, например, труб систем обогрева пола и стен
- ▶ Высокоточное обнаружение элементов систем обогрева пола и стен

Другие преимущества

- ▶ Надежность благодаря точной индикации свойств материала
- ▶ Максимальная безопасность благодаря индикации максимально допустимой глубины сверления
- ▶ Пять различных режимов гарантируют оптимальные результаты локализации объектов в любом основании
- ▶ Не требует калибровки

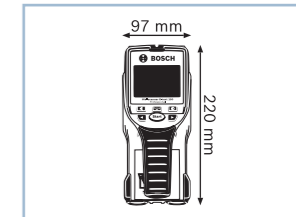

Технические данные	... см. с. 375
Код для заказа	—
Обнаруживаемые материалы	Пластиковые трубы, черные и цветные металлы, деревянные каркасы, провода под напряжением
Макс. глубина обнаружения	150 мм
Точность	± 5 мм
Комплект поставки	
4 батареи 1,5 В	x
Защитный чехол	x

Детектор**Wallscanner D-TECT 150 SV Professional****Специалист по поиску объектов в сложных условиях**



- ▶ Уникальность: надежное обнаружение объектов во влажном бетоне
- ▶ Обнаружение с точностью до 1 мм местоположения черных и цветных металлов, электропроводки, а также деревянных подконструкций и пластиковых труб
- ▶ Цифровая индикация свойств материала

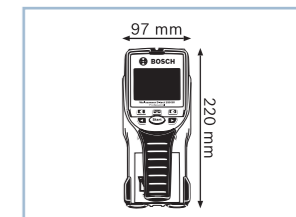

Другие преимущества

- ▶ Индикация глубины залегания объекта позволяет легко обнаружить бетонные перекрытия
- ▶ Сигнальный режим (Signal View/SV) покажет с максимальной точностью объекты, расположенные вплотную друг к другу
- ▶ Специалист по поиску арматурных стержней в бетоне с тремя режимами работы
- ▶ Режим линейки: определение расстояния до объекта, точная маркировка местоположения объекта на стене
- ▶ Не требует калибровки



Технические данные	... см. с. 375
Код для заказа	—
Обнаруживаемые материалы	Пластиковые трубы, черные и цветные металлы, деревянные каркасы, провода под напряжением
Макс. глубина обнаружения	150 мм
Точность	± 5 мм
Комплект поставки	
4 батареи 1,5 В	x
Защитный чехол	x

Детекторы	GMS 100 M Professional	GMS 120 Professional
		
Технические данные	0 601 081 ...	0 601 081 ...
Обнаруживаемые материалы	Черные и цветные металлы, электропроводка	Черные металлы, цветные металлы, деревянные каркасы, провода под напряжением
Макс. глубина обнаружения	100 мм	120 мм
Глубина обнаружения стали, макс.	100 мм	120 мм
Глубина обнаружения меди, макс.	80 мм	80 мм
Глубина обнаружения электропроводки, макс.	50 мм	50 мм
Глубина обнаружения древесины, макс.	–	38 мм
Автоматическое отключение, ок.	5 мин	5 мин
Источники питания	1 x 9 В 6LR61	1 x 9 В 6LR61
Защита от пыли и водяных брызг	IP 54	IP 54
Длина	200 мм	200 мм
Ширина	85 мм	85 мм
Высота	32 мм	32 мм
Вес, ок.	0,26 кг	0,27 кг
Комплект поставки	... 100	... 000
1 батарея 9 В 6LR61 (блок)	x	x
Петля для переноски	x	x
Защитный чехол	–	x

Детекторы	Детектор Wallscanner D-tect 150 Professional	Детектор Wallscanner D-tect 150 SV Professional
		
Технические данные	–	–
Обнаруживаемые материалы	Пластиковые трубы, черные и цветные металлы, деревянные каркасы, провода под напряжением	Пластиковые трубы, черные и цветные металлы, деревянные каркасы, провода под напряжением
Макс. глубина обнаружения	150 мм	150 мм
Автоматическое отключение, ок.	5 мин	5 мин
Источники питания	4 x 1,5 В LR6 (AA)	4 x 1,5 В LR6 (AA)
Точность	± 5 мм	± 5 мм
Защита от пыли и водяных брызг	IP 54	IP 54
Длина	220 мм	220 мм
Ширина	97 мм	97 мм
Высота	120 мм	120 мм
Вес, ок.	0,7 кг	0,7 кг
Глубина обнаружения, макс. (режим)		
- Универсальный	60 мм	80 мм
- Бетон Специальный	150 мм	150 мм
- Пустотелые блоки	60 мм	–
- Подконструкции (гипсокартон)	60 мм	80 мм
- Теплые полы	80 мм	80 мм
- Бетон Влажный	–	60 мм
- Металл	–	60 мм
- Сигнальный режим	–	150 мм
Комплект поставки		
4 батареи 1,5 В	x	x
Защитный чехол	x	x



Аккумуляторная инспекционная камера 10,8 В GOS 10,8 V-LI Professional

Быстрый анализ проблем в труднодоступных местах

- Реалистичное воспроизведение изображения на ЖК-дисплее 2,7" с высоким разрешением
- Яркий светодиод большой мощности для оптимального освещения плохоосвещенных зон
- Сверхдлинный водонепроницаемый кабель камеры (122 см) с маленькой головкой камеры для возможностей гибкого применения

Технические данные				
Код для заказа	0 601 241 ...			
Напряжение аккумулятора	10,8 В			
Размер дисплея	2,7"			
Разрешение дисплея	320 x 240 пикселей			
Число уровней светодиодного освещения	9			
Продолжительность работы на одной зарядке аккумулятора	7–15 ч			
Комплект поставки	... 004	... 007	... 009	... 00B
1 аккумулятор Li-Ion емкостью 1,5 А·ч (2 607 336 761)	–	–	x	x
Кабель камеры GOS Ø 9,5 мм, дл. 91 см (2 610 014 568)	–	x	x	–
Кабель камеры GOS Ø 17 мм, дл. 122 см (2 610 014 567)	x	–	–	x
Картон	x	x	–	–
L-BOXX 102 (2 608 438 691)	–	–	x	x
Вкладыш для L-BOXX под инструмент (2 608 438 058)	x	x	x	x
Вкладыш для L-BOXX под зарядное устройство (2 608 438 031)	–	–	x	x
Магнит, крючок, зеркало (2 610 014 564)	x	x	x	x
Быстрозарядное устройство AL 1130 CV (2 607 225 134)	–	–	x	x
Кабель видеовыхода	x	x	x	x

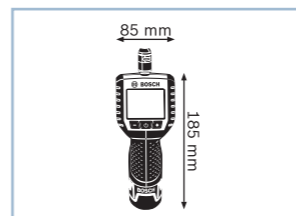

Лазерный нивелир для проверки ровности полов

GSL 2 Professional

Первый в мире лазерный нивелир для полов

- Более высокая точность благодаря полному контролю всей поверхности, и при этом за более короткое время
- Точно отображает неровности по простому принципу: одна непрерывная линия – ровно, линия разделяется – неровно
- Простота обслуживания и удобство в использовании благодаря дистанционному управлению

Другие преимущества

- Оптимальный инструмент для любых работ, связанных с обработкой пола (проверка ровности пола, стяжки полов и пр.)

Технические данные		
Код для заказа	0 601 064 ...	
Рабочий диапазон с мишенью	20 м	
Защита от пыли и водяных брызг	IP 54	
Комплект поставки	... 000	... 001
1 аккумулятор Li-Ion емкостью 1,3 А·ч (2 607 336 014)	–	x
3 батареи 1,5 В LR03 (AAA)	–	x
4 x 1,5 В LR6 (AA)	x	–
Пульт ДУ RC 2 (0 601 069 C00)	–	x
L-BOXX 238 (2 608 438 693)	x	x
Вкладыш для кейса L-BOXX под инструмент	x	x
Очки для наблюдения за лазерным лучом (красные) (№ зап. части 1 608 M00 05B)	x	x
Лазерная мишень (1 608 M00 70B)	x	x
Быстрозарядное устройство AL 1115 CV (2 607 225 514)	–	x

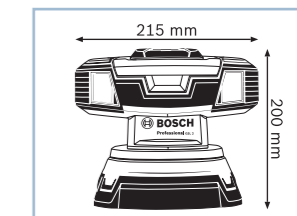

Лазерный нивелир для проверки ровности полов

GSL 2 Professional



Технические данные		
Лазерный диод	0 601 064 ...	
Класс лазера	635 нм, < 5 мВт	
Класс лазера	3R	
Рабочий диапазон	10 м	
Точность нивелирования	± 0,3 мм/м	
Диапазон самонивелирования	± 4°	
Защита от пыли и водяных брызг	IP 54	
Время работы элементов питания, макс.	15 ч	
Вес, ок.	2 кг	
Комплект поставки	... 000	... 001
1 аккумулятор Li-Ion емкостью 1,3 А·ч (2 607 336 014)	–	x
3 батареи 1,5 В LR03 (AAA)	–	x
4 x 1,5 В LR6 (AA)	x	–
Пульт ДУ RC 2 (0 601 069 C00)	–	x
L-BOXX 238 (2 608 438 693)	x	x
Вкладыш для кейса L-BOXX под инструмент	x	x
Очки для наблюдения за лазерным лучом (красные) (№ зап. части 1 608 M00 05B)	x	x
Лазерная мишень (1 608 M00 70B)	x	x
Быстрозарядное устройство AL 1115 CV (2 607 225 514)	–	x

Точечный лазерный нивелир**GPL 5 Professional**

Очень компактный 5-точечный лазер – для простого проецирования прямых углов

- ▶ Самонивелирующийся 5-точечный лазер для использования внутри помещений
- ▶ Для точной проекции прямых углов и опорных точек от пола к потолку
- ▶ Простое применение благодаря сверхкомпактному размеру

Другие преимущества

- ▶ Различные возможности крепления с помощью универсального держателя
- ▶ Рабочий диапазон до 30 м
- ▶ Высокая точность нивелирования $\pm 0,3$ мм/м
- ▶ Защита от пыли и водяных брызг: IP 5X

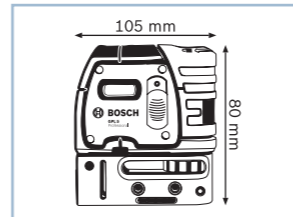

Технические данные	... см. с. 379
Код для заказа	0 601 066 ...
Защита от пыли и водяных брызг	IP 5X
Комплект поставки	... 200
3 батареи 1,5 В	x
Вкладыш для кейса L-BOXX под инструмент	x
Многофункциональный держатель (№ зап. части 1 618 C00 465)	x
Защитный чехол	x

Точечный и линейный лазерный нивелир**GCL 25 Professional**

Простое решение для выполнения любых задач по нивелированию и проецированию на небольших расстояниях

- ▶ Исключительная практичность: лазерный нивелир с перекрестными лучами и 5-точечный лазер – «2 в 1»
- ▶ Простое управление благодаря интуитивно понятному интерфейсу
- ▶ Компактный и эргономичный дизайн

Другие преимущества

- ▶ Надежный инструмент для использования на стройплощадке (IP 54)

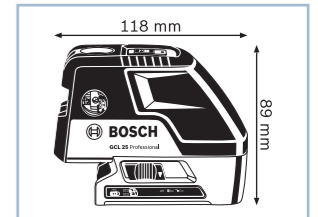

Технические данные	
Код для заказа	—
Защита от пыли и водяных брызг	IP 54
Комплект поставки	
4 батареи 1,5 В	x
Вкладыш для кейса L-BOXX под инструмент	x
Лазерная мишень	x
Защитный чехол	x

Точечный лазерный нивелир**GPL 3 Professional**

Очень компактный 3-точечный лазер – идеальный инструмент для проецирования основания перпендикуляра

- ▶ Самонивелирующийся 3-точечный лазер для использования внутри помещений
- ▶ Обеспечивает точную проекцию опорной точки от пола к потолку
- ▶ Простое применение благодаря сверхкомпактному размеру

Другие преимущества

- ▶ Различные возможности крепления с помощью универсального держателя
- ▶ Рабочий диапазон до 30 м
- ▶ Высокая точность нивелирования $\pm 0,3$ мм/м
- ▶ Защита от пыли и водяных брызг: IP 5X

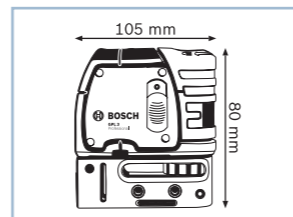

Технические данные	... см. с. 379
Код для заказа	0 601 066 ...
Защита от пыли и водяных брызг	IP 5X
Комплект поставки	... 100
3 батареи 1,5 В	x
Вкладыш для кейса L-BOXX под инструмент	x
Многофункциональный держатель (№ зап. части 1 618 C00 465)	x
Защитный чехол	x

Точечные лазерные нивелиры**GPL 5 Professional****GPL 3 Professional****GCL 25 Professional**

Технические данные	0 601 066 ...	0 601 066 ...	—
Лазерный диод	635 нм, < 1 мВт	635 нм, < 1 мВт	635 нм, < 1 мВт
Класс лазера	2	2	2
Диапазон самонивелирования	$\pm 5^\circ$ по продольной оси, $\pm 3^\circ$ по поперечной оси	$\pm 5^\circ$ по продольной оси, $\pm 3^\circ$ по поперечной оси	$\pm 4^\circ$
Защита от пыли и водяных брызг	IP 5X	IP 5X	IP 54
Резьба штатива	1/4", 5/8"	1/4", 5/8"	1/4", 5/8"
Вес, ок.	0,25 кг	0,25 кг	0,6 кг
Комплект поставки	... 200	... 100	
3 батареи 1,5 В	x	x	—
4 батареи 1,5 В	—	—	x
Вкладыш для кейса L-BOXX под инструмент	x	x	x
Лазерная мишень	—	—	x
Многофункциональный держатель (№ зап. части 1 618 C00 465)	x	x	—
Защитный чехол	x	x	x

Линейный лазерный нивелир**GLL 2-80 P Professional****Нивелирование в диапазоне 360° — еще никогда не было так быстро и легко**

- ▶ Высокая эффективность работы: выполнение нивелировочных работ в горизонтальной и вертикальной плоскостях одновременно с помощью всего лишь одного инструмента
- ▶ Большой рабочий диапазон: точное выполнение работ в диапазоне до 80 м с помощью приемника LR 2 Professional
- ▶ Удобство использования: самонивелирование до 4° за 4 секунды, компактное исполнение



Технические данные	... см. с. 383			
Код для заказа	0 601 063 ...			
Рабочий диапазон с/без приемника (диаметр)	80/40 м			
Защита от пыли и водяных брызг	IP 54			
Комплект поставки	... 204	... 205	... 206	... 207
1 батарея 9 В	-	-	-	x
4 батареи 1,5 В (AA)	x	x	x	x
Строительный штатив BS 150 Professional (0 601 096 974)	-	x	-	-
Лазерный приемник LR 2 Professional (0 601 069 100)	-	-	-	x
Лазерная мишень	x	x	x	x
Защитный чехол	x	x	x	x
Универсальный держатель BM 1 Professional (0 601 015 A00)	-	-	x	x
Кейс L-BOXX 136	-	-	x	x
Держатель для LR 2 Professional	-	-	-	x

Модели, предлагаемые в кейсе, будут доступны и впродоль.

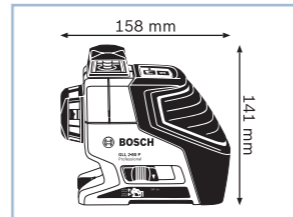
**Линейный лазерный нивелир****GLL 2-50 Professional****Точные и четкие линии**

- ▶ Самонивелирующийся по горизонтали и вертикали линейный лазерный нивелир для быстрого выравнивания линий
- ▶ Высокая видимость лазерных лучей в рабочем диапазоне 20 м (без приемника)
- ▶ Сверхточные в эксплуатации: погрешность измерения составляет ± 3 мм при рабочем диапазоне измерения 10 м

Другие преимущества

- ▶ Режим вертикальных, горизонтальных и перекрестных лучей для точного выравнивания
- ▶ Простое управление одной рукой
- ▶ Функция автоматического нивелирования в горизонтальной и вертикальной плоскостях до ±4°



Технические данные	... см. с. 382			
Код для заказа	0 601 063 ...			
Защита от пыли и водяных брызг	IP 54			
Комплект поставки	... 104	... 105	... 106	... 107
1 батарея 9 В	-	-	-	x
3 батареи 1,5 В	x	x	x	x
Подставка для выверки углов	x	x	x	x
Строительный штатив BS 150 Professional (0 601 096 974)	-	x	-	-
Лазерный приемник LR 2 Professional (0 601 069 100)	-	-	-	x
Лазерная мишень	x	x	x	x
Защитный чехол	x	x	x	x
Универсальный держатель BM 1 Professional (0 601 015 A00)	-	-	x	x
Кейс L-BOXX 136	-	-	x	x

Модели, предлагаемые в кейсе, будут доступны и впродоль.

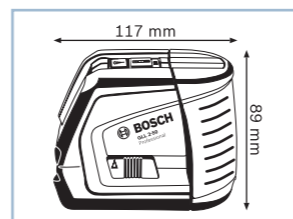
**Линейный лазерный нивелир****GLL 2 Professional****Компактный лазерный нивелир с перекрестными лучами для профессионалов**

- ▶ Компактный, легкий, всегда под рукой
- ▶ Простота в использовании благодаря однокнопочному управлению
- ▶ Универсальность применения: множество вариантов крепления при помощи универсального держателя

Другие преимущества

- ▶ Хорошая видимость: макс. 10 м (в зависимости от внешнего освещения)
- ▶ Профессиональная точность при нивелировании: 0,3 мм/м

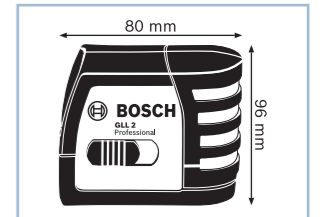

Технические данные	... см. с. 382	
Код для заказа	0 601 063 ...	
Рабочий диапазон с мишенью	10 м	
Защита от пыли и водяных брызг	IP 5X	
Комплект поставки	... 700	
3 батареи 1,5 В	x	
Многофункциональный держатель	x	
Защитный чехол	x	

**Линейный лазерный нивелир****GLL 3-80 P Professional****Компактный многофункциональный линейный лазерный нивелир для любых внутренних работ**

- ▶ Безграничные возможности применения: одна горизонтальная и две вертикальных линии в диапазоне 360° обеспечивают разнообразное применение этого инструмента, например для выполнения одновременной маркировки, выравнивания и нивелирования внутри помещений
- ▶ Самонивелирующийся (4° за 4 с), высокоточный (± 0,2 мм/м) инструмент с дальностью действия в комплекте с приемником до 80 м
- ▶ Компактный, удобный в использовании и исключительно надежный (IP 54)

Технические данные	... см. с. 383			
Код для заказа	0 601 063 ...			
Рабочий диапазон с/без приемника (диаметр)	80/40 м			
Защита от пыли и водяных брызг	IP 54			
Комплект поставки	... 305	... 306	... 307	... 308
1 батарея 9 В	-	-	-	x
4 батареи 1,5 В (AA)	x	x	x	x
Строительный штатив BS 150 Professional (0 601 096 974)	-	x	-	-
Лазерный приемник LR 2 Professional (0 601 069 100)	-	-	-	x
Лазерная мишень	x	x	x	x
Защитный чехол	x	x	x	x
Универсальный держатель BM 1 Professional (0 601 015 A00)	-	-	x	x
Кейс L-BOXX 136	-	-	x	x
Держатель для LR 2 Professional	-	-	-	x

Модели, предлагаемые в кейсе, будут доступны и впродоль.

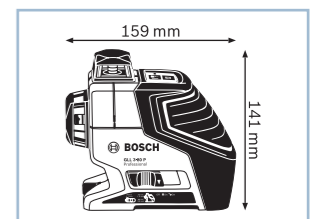
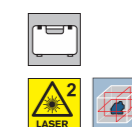

Линейные лазерные нивелиры	GLL 2 Professional	GLL 2-50 Professional			
					
Технические данные	0 601 063 ...	0 601 063 ...			
Лазерный диод	635 нм, < 1 мВт	635 нм, < 1 мВт			
Класс лазера	2	2			
Рабочий диапазон	10 м	20 м			
Защита от пыли и водяных брызг	IP 5X	IP 54			
Резьба штатива	1/4" + 5/8"	1/4"			
Вес, ок.	0,25 кг	0,45 кг			
Длина	80 мм	118 мм			
Ширина	42 мм	57 мм			
Высота	96 мм	89 мм			
Комплект поставки	... 700	... 104	... 105	... 106	... 107
1 батарея 9 В	-	-	-	-	x
3 батареи 1,5 В	x	x	x	x	x
Подставка для выверки углов	-	x	x	x	x
Строительный штатив BS 150 Professional (0 601 096 974)	-	-	x	-	-
Лазерный приемник LR 2 Professional (0 601 069 100)	-	-	-	-	x
Лазерная мишень	-	x	x	x	x
Защитный чехол	x	x	x	x	x
Универсальный держатель BM 1 Professional (0 601 015 A00)	-	-	-	x	x
Кейс L-BOXX 136	-	-	-	x	x
Многофункциональный держатель	x	-	-	-	-
		Модели, предлагаемые в кейсе, будут доступны и впредь.			

Линейные лазерные нивелиры	GLL 2-80 P Professional	GLL 3-80 P Professional						
								
Технические данные	0 601 063 ...	0 601 063 ...						
Лазерный диод	640 нм, < 1 мВт	640 нм, < 1 мВт						
Класс лазера	2	2						
Рабочий диапазон с приемником (диаметр)	80 м	80 м						
Рабочий диапазон без приемника (диаметр)	40 м	40 м						
Диапазон самонивелирования	± 4°	± 4°						
Защита от пыли и водяных брызг	IP 54	IP 54						
Резьба штатива	1/4", 5/8"	1/4", 5/8"						
Вес, ок.	0,68 кг	0,76 кг						
Комплект поставки	... 204	... 205	... 206	... 207	... 305	... 306	... 307	... 308
1 батарея 9 В	-	-	-	x	-	-	-	x
4 батареи 1,5 В (AA)	x	x	x	x	x	x	x	x
Строительный штатив BS 150 Professional (0 601 096 974)	-	x	-	-	-	x	-	-
Лазерный приемник LR 2 Professional (0 601 069 100)	-	-	-	x	-	-	-	x
Лазерная мишень	x	x	x	x	x	x	x	x
Защитный чехол	x	x	x	x	x	x	x	x
Универсальный держатель BM 1 Professional (0 601 015 A00)	-	-	x	x	-	-	x	x
Кейс L-BOXX 136	-	-	x	x	-	-	x	x
Держатель для LR 2 Professional	-	-	-	x	-	-	-	x
	Модели, предлагаемые в кейсе, будут доступны и впредь.							



Лазерный нивелир для выравнивания керамической плитки **GTL 3 Professional**

Быстрая укладка плитки благодаря дополнительному лучу под углом 45°

- ▶ Дополнительно к двум лучам под 90° проецирует третий под углом 45° для точного и быстрого выравнивания при укладке настенной и напольной плитки
- ▶ Высокая точность 0,2 мм/м
- ▶ Компактный и легкий инструмент для оптимального удобства в использовании

Другие преимущества

- ▶ Металлическая пластина для обеспечения оптимальной устойчивости при выполнении работ на неровном полу и для крепления на стене
- ▶ Проецирует хорошо видимые лазерные лучи внутри помещений
- ▶ Защита от пыли и водяных брызг (IP 54)
- ▶ Автоматическое выключение для снижения расхода э/питания

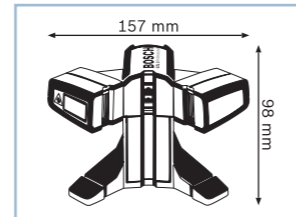

Технические данные	
Код для заказа	0 601 015 ...
Рабочий диапазон с мишенью	20 м
Защита от пыли и водяных брызг	IP 54
Точность угла (0-90°)	± 0,2 мм/м
Комплект поставки	... 200
4 батареи 1,5 В	x
Подставка для выверки углов	x
Лазерная мишень	x
Защитный чехол	x

Лазерный нивелир для выравнивания керамической плитки **GTL 3 Professional**

GTL 3 Professional



Технические данные	
Лазерный диод	635 нм, < 1 мВт
Класс лазера	2
Рабочий диапазон с мишенью	20 м
Точность угла (0-90°)	± 0,2 мм/м
Защита от пыли и водяных брызг	IP 54
Вес, ок.	0,5 кг
Комплект поставки	... 200
4 батареи 1,5 В	x
Подставка для выверки углов	x
Лазерная мишень	x
Защитный чехол	x

Ротационный лазерный нивелир

GRL 300 HV Professional

Удобный в использовании, самонивелирующийся в горизонтальной и вертикальной плоскостях

- ▶ Простое обслуживание благодаря одной кнопке на каждую функцию и интуитивно понятному дисплею
- ▶ Быстрая регулировка при горизонтальном и вертикальном использовании благодаря функции автоматического нивелирования 8% (± 5°)
- ▶ Подключаемая функция защиты от вибрации исключает ошибки нивелирования даже при вибрациях и ударных нагрузках

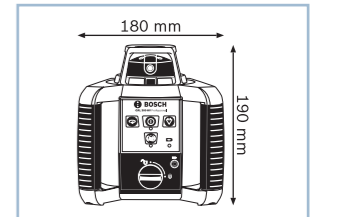

Технические данные		... см. с. 387
Код для заказа		0 601 061 ...
Защита от пыли и водяных брызг		IP 54
Комплект поставки		... 501
1 аккумулятор NiMH (№ зап. части 1 608 M00 05G)		x
2 x 1,2 В HR20 (D) (9 А*ч)		x
2 x 1,5 В LR20 (D)		x
Отсек для элементов питания (№ зап. части 1 608 M00 05D)		x
Пульт ДУ RC 1 Professional (0 601 069 900)		x
Держатель также можно заказать как принадлежность (№ зап. части 1 608 M00 05A)		x
Комплект зарядного устройства с переходником (№ зап. части 1 608 M00 05E)		x
Лазерный приемник LR 1 Professional (0 601 015 400)		x
Очки для наблюдения за лазерным лучом (красные) (№ зап. части 1 608 M00 05B)		x
Лазерная мишень (красная) (№ зап. части 1 608 M00 05C)		x
Кейс (№ зап. части 1 608 M00 05F)		x
Универсальный держатель WM 4 Professional (0 601 092 400)		x

Ротационный лазерный нивелир

GRL 300 HVG Professional

Очень четкая линия, удобная для внутренних работ

- ▶ Зеленый лазерный луч: в 4 раза лучшая видимость по сравнению с лучом красного цвета
- ▶ Быстрая регулировка при горизонтальном и вертикальном использовании благодаря функции автоматического нивелирования 8% (± 5°)
- ▶ Подключаемая функция защиты от вибрации не допускает ошибок нивелирования в условиях наличия вибрации

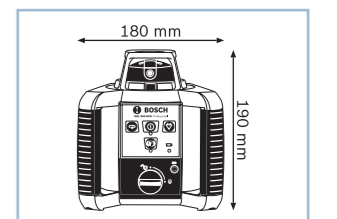

Технические данные		... см. с. 387
Код для заказа		0 601 061 ...
Диапазон самонивелирования		± 5° (8%)
Защита от пыли и водяных брызг		IP 54
Вес, ок.		1,8 кг
Комплект поставки		... 701
1 аккумулятор NiMH (№ зап. части 1 608 M00 05G)		x
2 x 1,2 В HR20 (D) (9 А*ч)		x
2 x 1,5 В LR20 (D)		x
Отсек для элементов питания (№ зап. части 1 608 M00 05D)		x
Пульт ДУ RC 1 Professional (0 601 069 900)		x
Держатель также можно заказать как принадлежность (№ зап. части 1 608 M00 05A)		x
Комплект зарядного устройства с переходником (№ зап. части 1 608 M00 05E)		x
Лазерный приемник LR 1G Professional (0 601 069 700)		x
Очки для наблюдения за лазерным лучом (зеленые) (№ зап. части 1 608 M00 05J)		x
Лазерная мишень (синяя) (№ зап. части 1 608 M00 05K)		x
Кейс (№ зап. части 1 608 M00 05F)		x
Универсальный держатель WM 4 Professional (0 601 092 400)		x

Ротационный лазерный нивелир**BL 200 GC Professional****Надежный инструмент для любых строительных работ**

- ▶ Идеально подходит для использования вне помещений и при плохих погодных условиях благодаря защите от пыли и водяных брызг (IP 66), а также призме
- ▶ Мощная приемная линза и приемник BLE 200 Professional для нивелирования на расстоянии до 200 м
- ▶ Сверхточность (1 мм/20 м) для работы даже на больших расстояниях

Другие преимущества

- ▶ Автоматическое нивелирование в горизонтальной и вертикальной плоскостях до 8% ($\pm 5^\circ$)

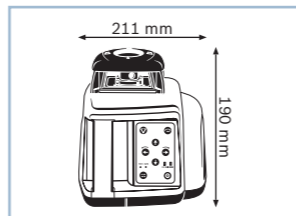

Технические данные	... см. с. 388
Код для заказа	0 601 015 ...
Точность нивелирования	$\pm 0,05$ мм/м
Диапазон самонивелирования	$\pm 5^\circ$ (8%)
Защита от пыли и водяных брызг	IP 66
Вес, ок.	3 кг
Комплект поставки	... 000
1 аккумуляторный блок (1 609 203 M04)	x
4 x 1,2 В KR20 (D) (5000 мА*ч)	x
4 x 1,5 В LR20 (D)	x
Пульт дистанционного управления BLR 10 Professional (0 601 096 961)	x
Комплект зарядного устройства с переходником (№ зап. части 1 608 M00 05E)	x
Лазерный приемник BLE 200 Professional (0 601 017 101)	x
Очки для наблюдения за лазерным лучом (красные) (№ зап. части 1 608 M00 05B)	x
Лазерная мишень (красная) (№ зап. части 1 608 M00 05C)	x
Кейс (№ зап. части 1 608 M00 05F)	x
Настенный держатель (2 607 001 277)	x

Ротационный лазерный нивелир**GRL 400 H Professional****Простой в использовании ротационный лазерный нивелир для наружных работ**

- ▶ Простое обращение благодаря однокнопочному управлению и интуитивно понятному дисплею
- ▶ Автоматическое нивелирование 8% ($\pm 5^\circ$) при горизонтальном использовании
- ▶ Автоматическая функция защиты от вибрации не допускает ошибок при нивелировании в условиях наличия вибрации

Другие преимущества

- ▶ Большая дальность действия: до 400 м
- ▶ Прочный корпус с защитой от пыли и водяных брызг IP 56

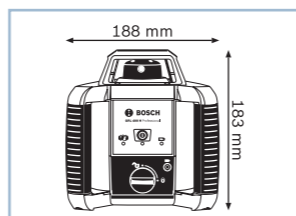

Технические данные	... см. с. 388
Код для заказа	0 601 061 ...
Диапазон самонивелирования	$\pm 5^\circ$ (8%)
Защита от пыли и водяных брызг	IP 56
Вес, ок.	1,8 кг
Комплект поставки	... 800
1 аккумулятор NiMH (№ зап. части 1 608 M00 05G)	x
2 x 1,2 В HR20 (D) (9 А*ч)	x
2 x 1,5 В LR20 (D)	x
Отсек для элементов питания (1 609 203 M02)	x
Держатель также можно заказать как принадлежность (№ зап. части 1 608 M00 05A)	x
Зарядное устройство с переходником	x
Лазерный приемник LR 1 Professional (0 601 015 400)	x
Кейс (№ зап. части 1 608 M00 05F)	x

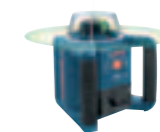
Ротационные лазерные нивелиры**GRL 300 HV Professional****GRL 300 HVG Professional**

Технические данные	0 601 061 ...	0 601 061 ...
Лазерный диод	635 нм, < 1 мВт	532 нм, < 5 мВт
Класс лазера	3R	3R
Рабочий диапазон с приемником	300 м (диаметр)	300 м (диаметр)
Диапазон самонивелирования	$\pm 5^\circ$ (8%)	$\pm 5^\circ$ (8%)
Скорость вращения	150, 300, 600 об/мин	150, 300, 600 об/мин
Защита от пыли и водяных брызг	IP 54	IP 54
Резьба штатива	5/8"	5/8"
Вес, ок.	1,8 кг	1,8 кг

Комплект поставки	... 501	... 701
1 аккумулятор NiMH (№ зап. части 1 608 M00 05G)	x	x
2 x 1,2 В HR20 (D) (9 А*ч)	x	x
2 x 1,5 В LR20 (D)	x	x
Отсек для элементов питания (№ зап. части 1 608 M00 05D)	x	x
Пульт ДУ RC 1 Professional (0 601 069 900)	x	x
Держатель также можно заказать как принадлежность (№ зап. части 1 608 M00 05A)	x	x
Комплект зарядного устройства с переходником (№ зап. части 1 608 M00 05E)	x	x
Лазерный приемник LR 1 Professional (0 601 015 400)	x	-
Лазерный приемник LR 1G Professional (0 601 069 700)	-	x
Очки для наблюдения за лазерным лучом (зеленые) (№ зап. части 1 608 M00 05J)	-	x
Очки для наблюдения за лазерным лучом (красные) (№ зап. части 1 608 M00 05B)	x	-
Лазерная мишень (синяя) (№ зап. части 1 608 M00 05K)	-	x
Лазерная мишень (красная) (№ зап. части 1 608 M00 05C)	x	-
Кейс (№ зап. части 1 608 M00 05F)	x	x
Универсальный держатель WM 4 Professional (0 601 092 400)	x	x



Ротационные лазерные нивелиры**GRL 400 H**
Professional**BL 200 GC**
Professional

Технические данные	0 601 061 ...	0 601 015 ...
Лазерный диод	635 нм, < 1 мВт	635 нм, < 5 мВт
Класс лазера	2	3R
Рабочий диапазон с приемником	400 м (диаметр)	400 м (диаметр)
Рабочий диапазон	–	75 м
Точность нивелирования	–	± 0,05 мм/м
Диапазон самонивелирования	± 5° (8%)	± 5° (8%)
Скорость вращения	600 об/мин	10, 50, 200, 600 об/мин
Защита от пыли и водяных брызг	IP 56	IP 66
Источники питания	–	4 x 1,2 В KR20 (D) (5000 мА·ч); 4 x 1,5 В LR20 (D)
Время работы элементов питания, макс.	–	Аккумуляторы (NiMH) 30 ч; щелочные 40 ч
Резьба штатива	5/8"	5/8" по гориз. + вертик.
Вес, ок.	1,8 кг	3 кг

Комплект поставки	... 800	... 000
1 аккумуляторный блок (1 609 203 M04)	–	x
1 аккумулятор NiMH (№ зап. части 1 608 M00 05G)	x	–
2 x 1,2 В HR20 (D) (9 А·ч)	x	–
2 x 1,5 В LR20 (D)	x	–
4 x 1,2 В KR20 (D) (5000 мА·ч)	–	x
4 x 1,5 В LR20 (D)	–	x
Отсек для элементов питания (1 609 203 M02)	x	–
Пульт дистанционного управления BLR 10 Professional (0 601 096 961)	–	x
Держатель также можно заказать как принадлежность (№ зап. части 1 608 M00 05A)	x	–
Зарядное устройство с переходником	x	–
Комплект зарядного устройства с переходником (№ зап. части 1 608 M00 05E)	–	x
Лазерный приемник BLE 200 Professional (0 601 017 101)	–	x
Лазерный приемник LR 1 Professional (0 601 015 400)	x	–
Очки для наблюдения за лазерным лучом (красные) (№ зап. части 1 608 M00 05B)	–	x
Лазерная мишень (красная) (№ зап. части 1 608 M00 05C)	–	x
Кейс (№ зап. части 1 608 M00 05F)	x	x
Настенный держатель (2 607 001 277)	–	x

См. ассортимент принадлежностей Bosch на www.bosch-professional.ru, а также в наших актуальных каталогах принадлежностей.**Оптический нивелир****GOL 20 D Professional****Прочные и надежные – оптимальный инструмент для наружных работ**

- ▶ Идеально подходит для наружных работ благодаря прочному корпусу с защитой от пыли и водяных брызг (IP 54)
- ▶ Светосильный объектив для четкого считывания (шкалы) измерительной рейки
- ▶ Надежность транспортировки благодаря фиксатору для компенсатора

Другие преимущества

- ▶ Визир для грубого выравнивания
- ▶ Пентапризма для удобства считывания показаний сферического уровня
- ▶ Вертикальное изображение
- ▶ Большая кнопка фокусировки для простого выравнивания
- ▶ Светосильный объектив для четкого прицеливания (измерительная рейка)
- ▶ Бесконечный фрикционный привод тонкой подстройки под правую/ левую руку (регулировка угла в градусах)

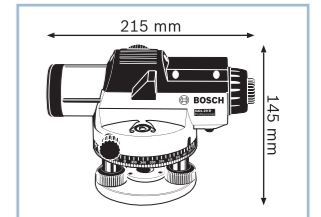

Технические данные	... см. с. 392
Код для заказа	0 601 068 ...
Точность на 1 км двойного хода	2,5 мм
Единица измерения	360 градусов
Увеличение	20x
Рабочий диапазон	до 60 м
Комплект поставки	... 400
Комплект юстировочных инструментов	x
Ключ с внутренним шестигранником	x
Бленда	x
Отвес	x
Кейс	x

**Оптический нивелир****GOL 20 G Professional****Прочные и надежные – оптимальный инструмент для наружных работ**

- ▶ Идеально подходит для наружных работ благодаря прочному корпусу с защитой от пыли и водяных брызг (IP 54)
- ▶ Светосильный объектив для резкого отображения цели
- ▶ Надежность транспортировки благодаря фиксатору для компенсатора

Другие преимущества

- ▶ Визир для грубого выравнивания
- ▶ Пентапризма для удобства считывания показаний сферического уровня
- ▶ Вертикальное изображение
- ▶ Большая кнопка фокусировки для простого выравнивания
- ▶ Бесконечный фрикционный привод тонкой подстройки под правую/ левую руку (измерение в гонах)



Технические данные	... см. с. 392
Код для заказа	–
Точность на 1 км двойного хода	2,5 мм
Единица измерения	400 гонов
Увеличение	20x
Рабочий диапазон	до 60 м
Комплект поставки	...
Комплект юстировочных инструментов	x
Ключ с внутренним шестигранником	x
Бленда	x
Отвес	x
Кейс	x

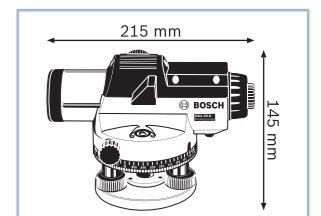

№ запасной части = код для заказа запасной части

Оптический нивелир**GOL 26 D Professional****Исключительная прочность — идеальный вариант для работ вне помещений**

- ▶ Разработаны специально для использования вне помещений — оснащены прочным металлическим корпусом с защитой от пыли и водяных брызг (IP 54)
- ▶ Прочное исполнение со встроенным визиром и сферическим уровнем
- ▶ Надежность транспортировки благодаря фиксатору для компенсатора

Другие преимущества

- ▶ Визир для грубого выравнивания
- ▶ Пентапризма для удобства считывания показаний сферического уровня
- ▶ Большая кнопка фокусировки для простого выравнивания
- ▶ Светосильный объектив для четкого считывания (шкалы) измерительной рейки

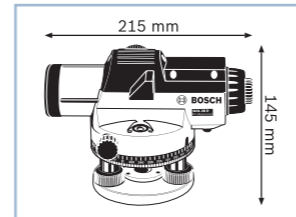

Технические данные	... см. с. 392
Код для заказа	0 601 068 ...
Точность на 1 км двойного хода	1,5 мм
Единица измерения	360 градусов
Увеличение	26x
Рабочий диапазон	до 100 м
Комплект поставки	... 000
Комплект юстировочных инструментов	x
Ключ с внутренним шестигранником	x
Бленда	x
Отвес	x
Кейс	x

Оптический нивелир**GOL 32 D Professional****Прочные и надежные — оптимальный инструмент для наружных работ**

- ▶ Идеально подходит для наружных работ благодаря прочному корпусу с защитой от пыли и водяных брызг (IP 54)
- ▶ Светосильный объектив для резкого отображения цели
- ▶ Надежность транспортировки благодаря фиксатору для компенсатора

Другие преимущества

- ▶ Визир для грубого выравнивания
- ▶ Пентапризма для удобства считывания показаний сферического уровня
- ▶ Вертикальное изображение
- ▶ Большая кнопка фокусировки для простого выравнивания
- ▶ Светосильный объектив для четкого прицеливания (измерительная рейка)
- ▶ Бесконечный фрикционный привод тонкой подстройки под правую/ левую руку (регулировка угла в градусах)

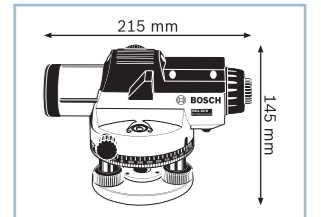

Технические данные	... см. с. 392
Код для заказа	0 601 068 ...
Точность на 1 км двойного хода	1 мм
Единица измерения	градус
Увеличение	32x
Рабочий диапазон	120 м
Комплект поставки	... 500
Комплект юстировочных инструментов	x
Ключ-шестигранник	x
Кейсы	x
Бленда	x
Отвес	x

Оптический нивелир**GOL 26 G Professional****Очень надежный инструмент для наружных работ**

- ▶ Разработаны специально для использования вне помещений — оснащены прочным металлическим корпусом с защитой от пыли и водяных брызг (IP 54)
- ▶ Прочное исполнение со встроенным визиром и сферическим уровнем
- ▶ Кейс с фиксатором для компенсатора для надежной транспортировки

Другие преимущества

- ▶ Визир для грубого выравнивания
- ▶ Пентапризма для удобства считывания показаний сферического уровня
- ▶ Большая кнопка фокусировки для простого выравнивания
- ▶ Светосильный объектив для четкого прицеливания (измерительная рейка)
- ▶ Высокая точность (1,5 мм) при измерениях на больших расстояниях

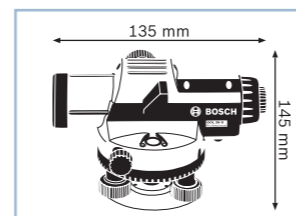

Технические данные	... см. с. 392
Код для заказа	—
Точность на 1 км двойного хода	1,5 мм
Единица измерения	400 гонов
Увеличение	26x
Рабочий диапазон	до 100 м
Комплект поставки	...
Комплект юстировочных инструментов	x
Ключ с внутренним шестигранником	x
Бленда	x
Отвес	x
Кейс	x

Оптический нивелир**GOL 32 G Professional****Прочные и надежные — оптимальный инструмент для наружных работ**

- ▶ Идеально подходит для наружных работ благодаря прочному корпусу с защитой от пыли и водяных брызг (IP 54)
- ▶ Светосильный объектив для резкого отображения цели
- ▶ Надежность транспортировки благодаря фиксатору для компенсатора

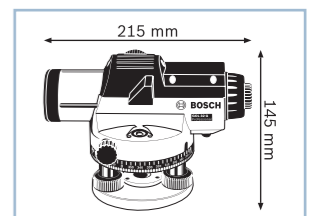

Другие преимущества

- ▶ Визир для грубого выравнивания
- ▶ Пентапризма для удобства считывания показаний сферического уровня
- ▶ Вертикальное изображение
- ▶ Большая кнопка фокусировки для простого выравнивания
- ▶ Светосильный объектив для четкого прицеливания (измерительная рейка)
- ▶ Бесконечный фрикционный привод тонкой подстройки под правую/ левую руку (измерение в гонах)



Технические данные	... см. с. 392
Код для заказа	0 601 068 ...
Точность на 1 км двойного хода	1 мм
Единица измерения	гонов
Увеличение	32x
Рабочий диапазон	120 м
Комплект поставки	... 501
Комплект юстировочных инструментов	x
Ключ-шестигранник	x
Кейсы	x
Бленда	x
Отвес	x

Оптический нивелир	GOL 20 G Professional	GOL 20 D Professional	GOL 26 G Professional	GOL 26 D Professional
				
Технические данные	—	0 601 068 ...	—	0 601 068 ...
Единица измерения	400 гонов	360 градусов	400 гонов	360 градусов
Увеличение	20x	20x	26x	26x
Точность на 1 км двойного хода	2,5 мм	2,5 мм	1,5 мм	1,5 мм
Рабочий диапазон	до 60 м	до 60 м	до 100 м	до 100 м
Комплект поставки		... 400		... 000
Комплект юстировочных инструментов	x	x	x	x
Ключ с внутренним шестигранником	x	x	x	x
Бленда	x	x	x	x
Отвес	x	x	x	x
Кейс	x	x	x	x

Оптический нивелир	GOL 32 D Professional	GOL 32 G Professional
		
Технические данные	0 601 068 ...	0 601 068 ...
Единица измерения	градус	гонов
Увеличение	32x	32x
Точность на 1 км двойного хода	1 мм	1 мм
Рабочий диапазон	120 м	120 м
Комплект поставки	... 500	... 501
Комплект юстировочных инструментов	x	x
Ключ-шестигранник	x	x
Кейсы	x	x
Бленда	x	x
Отвес	x	x

Дальномер

GLM 50 Professional

Простое решение для высокоточных измерений расстояния

- ▶ Простое управление благодаря интуитивно понятной клавиатуре
- ▶ Большой дисплей с подсветкой для максимального удобства считывания показаний
- ▶ Надежное исполнение IP 54 для использования в жестких условиях стройплощадки

Другие преимущества

- ▶ Оптимальные результаты работы благодаря высокой точности измерения
- ▶ Всесторонняя защита в виде мягких накладок – для долгого срока службы



Технические данные	... см. с. 395
Код для заказа	0 601 072 ...
Диапазон измерений	0,05 – 50 м
Точность измерений	± 1,5 мм
Ном. время измерения	< 0,5 с
Лазерный диод	635 нм, < 1 мВт
Комплект поставки	... 200
2 батареи 1,5 В LR03 (AAA)	x
Сертификат изготовителя	x
Защитный чехол	x



Дальномер

GLM 80 Professional

Высокотехнологичное решение для комфортного измерения

- ▶ Высокая функциональность за счет встроенного датчика наклона на 360°
- ▶ Высокая точность и простота в использовании благодаря дисплею с подсветкой и функции автоматического поворота дисплея
- ▶ Литий-ионная технология – до 25000 измерений на одной зарядке

Другие преимущества

- ▶ Автоматическое сохранение результатов последних 20 измерений и одной постоянной
- ▶ Подзарядка через стандартный разъем Micro-USB
- ▶ Включаемая функция таймера – для точного измерения в сложных условиях
- ▶ Маленький и удобный
- ▶ Надежный помощник на любой стройплощадке благодаря прочной конструкции



Технические данные	... см. с. 395
Код для заказа	0 601 072 ...
Диапазон измерений	0,05 – 80 м
Точность измерений	± 1,5 мм
Ном. время измерения	< 0,5 с
Лазерный диод	635 нм, < 1 мВт
Комплект поставки	... 300
Сертификат изготовителя	x
Зарядное устройство	x
Защитный чехол	x

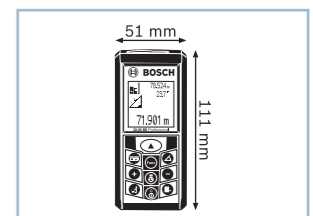

Дальномер**GLM 80 + R 60 Professional****Уклономер, который также измеряет расстояния**

- ▶ Направляющая шина R 60 Professional для использования в качестве цифрового уклономера
- ▶ Готов к эксплуатации непосредственно после автоматического распознавания направляющей шины
- ▶ Поворотный автоматический дисплей с подсветкой для оптимального считывания данных

Другие преимущества

- ▶ Максимальная автономность благодаря литий-ионной технологии — до 25 000 измерений на одной зарядке
- ▶ Автоматическое сохранение результатов последних 10 измерений и одной постоянной
- ▶ Новые, комбинированные функции измерения благодаря встроенному датчику наклона 360°
- ▶ Возможность подзарядки аккумулятора через стандартный разъем Micro-USB

Технические данные	... см. с. 395
Код для заказа	0 601 072 ...
Диапазон измерений	0,05 – 80 м
Точность измерений	± 1,5 мм
Ном. время измерения	< 0,5 с
Лазерный диод	635 нм, < 1 мВт
Комплект поставки	... 301
Сертификат изготовителя	x
Зарядное устройство	x
Направляющая шина R 60 Professional	x
Защитный чехол	x

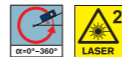
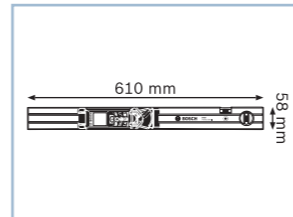
**Дальномер****GLM 150 Professional****Большая функциональность и удобство использования для работ внутри помещений**

- ▶ Новые функции: определение высоты различных сегментов, расчет высоты и уклона скатов крыши
- ▶ Измерение длины, площади и объема на расстоянии до 150 м с точностью до миллиметра
- ▶ Простое управление, интуитивно понятный пользовательский интерфейс и большой 4-строчный дисплей с подсветкой

Другие преимущества

- ▶ Высочайшая точность в течение всего срока службы благодаря износостойким оптическим держателям из керамики
- ▶ IP 54: защита от пыли и водяных брызг всего инструмента, включая отсек для элементов питания
- ▶ Многофункциональный выдвижной штифт для точного измерения из труднодоступных мест и от кромок

Технические данные	... см. с. 396
Код для заказа	0 601 072 ...
Диапазон измерений	0,05 – 150 м
Точность измерений	± 1 мм
Ном. время измерения	< 0,5 с
Лазерный диод	635 нм, < 1 мВт
Комплект поставки	... 000
4 батареи 1,5 В LR03 (AAA)	x
Сертификат изготовителя	x
Защитный чехол	x
Петля для переноски	x

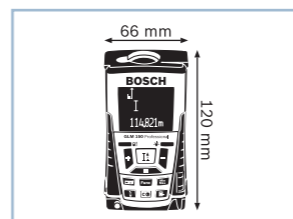
**Дальномер****GLM 250 VF Professional****Лазерный дальномер с максимальной дальностью действия**

- ▶ Оптимально подходит для наружных работ: встроенный прицел для оптимальной видимости лазерной точки на расстоянии до 250 м
- ▶ Максимальная точность и эффективность при измерении даже в неблагоприятных условиях освещения благодаря большой стеклянной линзе и оптическим держателям из керамики
- ▶ Множество функций измерения для быстрого и точного расчета длины, площади и объема

Другие преимущества

- ▶ Прочный корпус с защитой от пыли и водяных брызг IP 54 для использования на стройплощадке
- ▶ Многофункциональный выдвижной штифт для точного измерения из труднодоступных мест и от кромок
- ▶ Сохранение значений последних 30 измерений

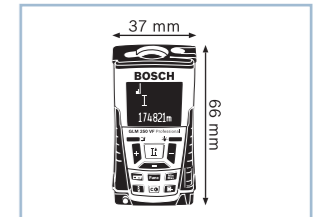

Технические данные	... см. с. 396
Код для заказа	0 601 072 ...
Диапазон измерений	0,05 – 250 м
Точность измерений	± 1 мм
Ном. время измерения	< 0,5 с
Лазерный диод	635 нм, < 1 мВт
Комплект поставки	... 100
4 батареи 1,5 В LR03 (AAA)	x
Сертификат изготовителя	x
Защитный чехол	x
Петля для переноски	x

**Дальномер****GLM 50 Professional****GLM 80 Professional****GLM 80 + R 60 Professional**

	GLM 50 Professional	GLM 80 Professional	GLM 80 + R 60 Professional
Технические данные	0 601 072 ...	0 601 072 ...	0 601 072 ...
Единицы измерения	м/см/мм	м/см/мм	м/см/мм
Лазерный диод	635 нм, < 1 мВт	635 нм, < 1 мВт	635 нм, < 1 мВт
Класс лазера	2	2	2
Диапазон измерений	0,05 – 50 м	0,05 – 80 м	0,05 – 80 м
Точность измерений	± 1,5 мм	± 1,5 мм	± 1,5 мм
Ном. время измерения	< 0,5 с	< 0,5 с	< 0,5 с
Источники питания	2 x 1,5 В LR03 (AAA)	1 аккумулятор 3,7 В Li-Ion (1250 мА ^ч)	1 аккумулятор 3,7 В Li-Ion (1250 мА ^ч)
Автоматика отключения	5 мин	5 мин	5 мин
Вес, ок.	0,14 кг	0,14 кг	0,74 кг
Комплект поставки	... 200	... 300	... 301
2 батареи 1,5 В LR03 (AAA)	x	–	–
Сертификат изготовителя	x	x	x
Зарядное устройство	–	x	x
Направляющая шина R 60 Professional	–	–	x
Защитный чехол	x	x	x

Дальномер	GLM 150 Professional	GLM 250 VF Professional
		
Технические данные	0 601 072 ...	0 601 072 ...
Единицы измерения	м/см/мм	м/см/мм
Лазерный диод	635 нм, < 1 мВт	635 нм, < 1 мВт
Класс лазера	2	2
Диапазон измерений	0,05 – 150 м	0,05 – 250 м
Точность измерений	± 1 мм	± 1 мм
Ном. время измерения	< 0,5 с	< 0,5 с
Источники питания	4 x 1,5 В LR03 (AAA)	4 x 1,5 В LR03 (AAA)
Автоматика отключения	5 мин	5 мин
Оптический прицел	–	встроен.
Вес, ок.	0,24 кг	0,24 кг
Комплект поставки	... 000	... 100
4 батареи 1,5 В LR03 (AAA)	x	x
Сертификат изготовителя	x	x
Защитный чехол	x	x
Петля для переноски	x	x



Цифровой угломер

GAM 220 MF Professional

Точный расчет углов скоса одним нажатием кнопки

- ▶ Автоматический расчет простых и сдвоенных углов скоса без вспомогательных средств
- ▶ Быстрый расчет и перенос углов благодаря функции сохранения часто используемых угловых мер
- ▶ В комплект поставки входит удлинительная линейка для измерения в труднодоступных местах

Другие преимущества

- ▶ Простое управление: акустический сигнал, функции памяти и расчета, а также автоматический переворот индикации при работе над головой для удобства работы
- ▶ Калибровка не требуется
- ▶ Компактная и надежная конструкция



Технические данные	... см. с. 398
Код для заказа	0 601 076 ...
Диапазон измерений	0 – 220°
Точность измерения, угол	± 0,1°
погрешность, пузырьковый индикатор	± 0,05°
Длина линейки	40 см
Комплект поставки	... 200
4 x 1,5 В LR6 (AA)	x
Удлинительная линейка	x
Защитный чехол	x

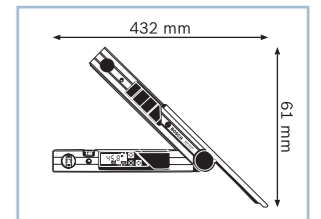

Цифровой угломер

DWM 40 L Professional

Измерение углов с максимальной точностью

- ▶ Быстрое и точное определение углов
- ▶ Точный перенос углов на заготовки
- ▶ Высочайшая точность измерений благодаря встроенному, износостойкому и не зависящему от температуры прецизионному углоизмерителю

Другие преимущества

- ▶ Оптимальное считывание данных благодаря двум дисплеям на передней и задней сторонах
- ▶ Калибровка не требуется
- ▶ Функция «Hold» для фиксации и переноса результата измерения нажатием кнопки
- ▶ Компактная и надежная конструкция



Технические данные	... см. с. 398
Код для заказа	0 601 096 ...
Диапазон измерений	0 – 220°
Точность измерения, угол	± 0,1°
погрешность, пузырьковый индикатор	± 0,05°
Длина линейки	40 см
Комплект поставки	... 603
4 x 1,5 В LR6 (AA)	x

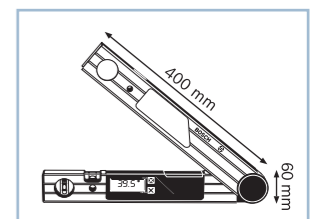

Цифровой угломер**DWM 40 L Set Professional****Измерение углов с максимальной точностью**

- ▶ Быстрое и точное определение углов
- ▶ Точный перенос углов на заготовки
- ▶ Высочайшая точность измерений благодаря встроенному, износостойкому и не зависящему от температуры прецизионному углоизмерителю

Другие преимущества

- ▶ Оптимальное считывание данных благодаря двум дисплеям на передней и задней сторонах
- ▶ Калибровка не требуется
- ▶ Функция «Hold» для фиксации и переноса результата измерения нажатием кнопки
- ▶ В комплекте с удлинительной линейкой для измерения на коротких поверхностях и в труднодоступных местах

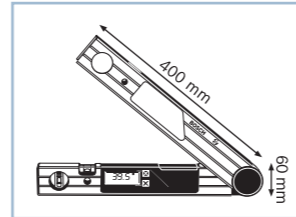

Технические данные	
Код для заказа	0 601 096 ...
Диапазон измерений	0 – 220°
Точность измерения, угол	± 0,1°
погрешность, пузырьковый индикатор	± 0,05°
Длина линейки	40 см
Комплект поставки	... 663
4 x 1,5 В LR6 (AA)	x
Удлинительная линейка	x
Защитный чехол	x

Цифровой уклономер**DNM 60 L Professional****Прецизионный цифровой уклономер**

- ▶ Точно определяет наклон в градусах, процентах или мм/м
- ▶ Стрелки и акустические сигналы в положениях 0° и 90° для простого выравнивания
- ▶ Функция «Hold/Сору» для фиксации и переноса результатов измерения

Другие преимущества

- ▶ Автоматический переворот индикации на дисплее при работе над головой
- ▶ Акустический сигнал при 0° и 90°
- ▶ Простая калибровка для стабильной точности
- ▶ Прочный алюминиевый корпус
- ▶ Хорошо читаемый дисплей
- ▶ 2 пузырьковых уровня позволяют использовать уклономер в качестве ватерпаса
- ▶ Еще большее удобство переноски и безопасность благодаря сумке через плечо

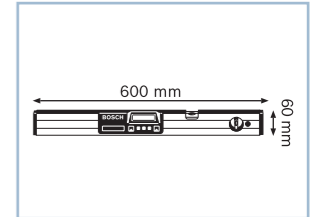
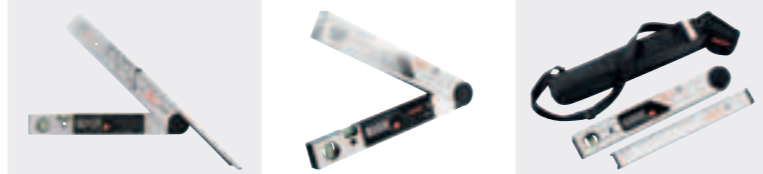

Технические данные		... см. с. 400
Код для заказа		0 601 014 ...
Длина		60 см
Диапазон измерений		0 – 360° (4 x 90°)
Погрешность электронных измерений 0°/90°		± 0,05°
Погрешность электронных измерений 1 – 89°		± 0,2°
Комплект поставки		... 000
1 батарея 9 В 6LR61 (блок)		x
Защитный чехол		x

**Цифровые угломеры****GAM 220 MF Professional****DWM 40 L Professional****DWM 40 L Set Professional**

Технические данные	0 601 076 ...	0 601 096 ...	0 601 096 ...
Диапазон измерений	0 – 220°	0 – 220°	0 – 220°
Точность измерения, угол	± 0,1°	± 0,1°	± 0,1°
Источники питания	4 x 1,5 В LR6 (AA)	4 x 1,5 В LR6 (AA)	4 x 1,5 В LR6 (AA)
Автоматическое отключение, ок.	5 мин	5 мин	5 мин
Длина линейки	40 см	40 см	40 см
Вес, ок.	1,1 кг	1,1 кг	1,1 кг
Комплект поставки	... 200	... 603	... 663
4 x 1,5 В LR6 (AA)	x	x	x
Удлинительная линейка	x	–	x
Защитный чехол	x	–	x

Цифровой уклономер**DNM 120 L Professional****Прецизионный цифровой уклономер**

- ▶ Точно определяет наклон в градусах, процентах или мм/м
- ▶ Стрелки и акустические сигналы в положениях 0° и 90° для простого выравнивания
- ▶ Функция «Hold/Сору» для фиксации и переноса результатов измерения

Другие преимущества

- ▶ Автоматический переворот индикации на дисплее при работе над головой
- ▶ Акустический сигнал при 0° и 90°
- ▶ Простая калибровка для стабильной точности
- ▶ Прочный алюминиевый корпус
- ▶ Хорошо читаемый дисплей
- ▶ Простая транспортировка и надежное хранение в защитном чехле (входит в комплект поставки)
- ▶ 2 пузырьковых уровня позволяют использовать уклономер в качестве ватерпаса



Технические данные		... см. с. 400
Код для заказа		0 601 014 ...
Длина		120 см
Диапазон измерений		0 – 360° (4 x 90°)
Погрешность электронных измерений 0°/90°		± 0,05°
Погрешность электронных измерений 1 – 89°		± 0,2°
Комплект поставки		... 100
1 батарея 9 В 6LR61 (блок)		x
Защитный чехол		x

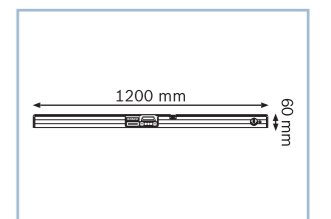

Цифровой уклономер**GIM 60 L Professional**

Для абсолютно точного переноса углов наклона на длинные расстояния

- ▶ Встроенный лазерный отвес для измерения угла наклона на расстоянии до 30 м
- ▶ Мощные магниты и два ремня для надежного крепления на различных деталях
- ▶ Механизм наклона для точной регулировки на неровных основаниях

Другие преимущества

- ▶ Возможность настройки любого значения отличного от 0°
- ▶ Возможен ручной ввод значений угла, для простого переноса
- ▶ Звуковой сигнал помогает настроить нужный угол, даже не глядя на дисплей

**Новинка!**

Технические данные	
Код для заказа	0 601 076 ...
Длина	60 см
Диапазон измерений	0 – 360° (4 x 90°)
Погрешность электронных измерений 0°/90°	± 0,05°
Погрешность электронных измерений 1 – 89°	± 0,2°
Тип лазера	635 нм, < 1 мВт
Дальность действия	30 м
Точность нивелирования лазера	± 0,5 мм/м
Единицы измерения	°, %, мм/м
Комплект поставки	... 300
1 батарея 9 В 6LR61 (блок)	x
2 крепежные петли	x
2 батареи 1,5 В LR03 (AAA)	x
Защитный чехол	x

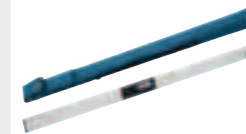
Цифровые уклономеры**DNM 60 L Professional****DNM 120 L Professional****GIM 60 L Professional**

Технические данные	0 601 014 ...	0 601 014 ...	0 601 076 ...
Диапазон измерений	0 – 360° (4 x 90°)	0 – 360° (4 x 90°)	0 – 360° (4 x 90°)
Длина	60 см	120 см	60 см
Погрешность электронных измерений 0°/90°	± 0,05°	± 0,05°	± 0,05°
Погрешность электронных измерений 1 – 89°	± 0,2°	± 0,2°	± 0,2°
Источники питания	1 x 9 В 6LR61	1 x 9 В 6LR61	1 x 9 В 6LR61 + 2 x 1,5 В LR03
Продолжительность эксплуатации, ок.	200 ч	200 ч	300 ч
Автоматика отключения, ок.	5 мин	5 мин	30 мин
Масса ок.	0,7 кг	1,3 кг	0,9 кг
Комплект поставки	... 000	... 100	... 300
1 батарея 9 В 6LR61 (блок)	x	x	x
2 крепежные петли	–	–	x
2 батареи 1,5 В LR03 (AAA)	–	–	x
Защитный чехол	x	x	x

Приемник**LR 1 Professional**

Широкая область применения благодаря принадлежностям

- ▶ Практичный приемник для наружных и внутренних работ с дальностью действия до 200 м в комбинации с ротационными лазерами GRL 400 H Professional и GRL 300 HV Professional
- ▶ Световая и звуковая индикация плоскости красного лазерного луча
- ▶ Защита от пыли и водяных брызг (IP 65)

Другие преимущества

- ▶ Магниты на верхней стороне для надежного крепления
- ▶ 2 ступени точности измерения
- ▶ 3-ступенчатый динамик
- ▶ Универсальное крепление для фиксации измерительных реек
- ▶ Магниты для выполнения потолочных работ
- ▶ Надежный корпус с резиновым покрытием
- ▶ Автоматическое отключение через 5–8 минут

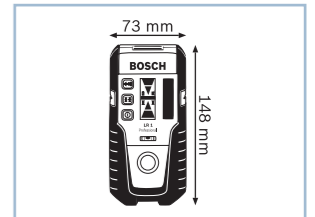

Технические данные	... см. с. 403
Код для заказа	0 601 015 ...
Источники питания	1 x 9 В 6LR61 блок
Защита от пыли и водяных брызг	IP 65
Комплект поставки	... 400
1 батарея 9 В 6LR61 (блок)	x
Держатель (1 608 M00 05A)	x

**Приемник****LR 1G Professional**

Широкая область применения благодаря принадлежностям

- ▶ Практичный приемник для наружных и внутренних работ с дальностью действия до 150 м в комбинации с ротационным лазером GRL 300 HVG Professional
- ▶ Световая и звуковая индикация уровня зеленого лазерного луча
- ▶ Защита от пыли и водяных брызг (IP 65)

Другие преимущества

- ▶ Магниты на верхней стороне для надежного крепления
- ▶ 2 ступени точности измерения
- ▶ 3-ступенчатый динамик
- ▶ Универсальное крепление для фиксации измерительных реек
- ▶ Магниты для выполнения потолочных работ
- ▶ Надежный корпус с резиновым покрытием
- ▶ Автоматическое отключение через 5–8 минут



Технические данные	... см. с. 403
Код для заказа	0 601 069 ...
Источники питания	1 x 9 В 6LR61 блок
Защита от пыли и водяных брызг	IP 65
Комплект поставки	... 700
1 батарея 9 В 6LR61 (блок)	x
Держатель (1 608 M00 05A)	x

Приемник**BLE 200 Professional****Широкая область применения благодаря принадлежностям**

- ▶ Практичный приемник с дальностью действия до 200 м для наружных и внутренних работ
- ▶ Световая и звуковая индикация уровня лазерного луча
- ▶ Встроенная система световых фильтров для работы как при естественном, так и искусственном освещении

Другие преимущества

- ▶ Простой монтаж при помощи держателя на измерительной рейке
- ▶ Защита от пыли и водяных брызг (IP 66)
- ▶ Для BL 200 GC Professional

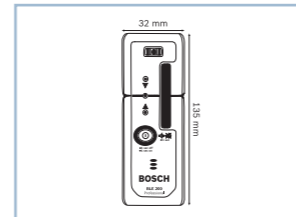

Технические данные	... см. с. 403
Код для заказа	0 601 017 ...
Источники питания	2 x 1,5 В LR6 (AA)
Защита от пыли и водяных брызг	IP 66
Комплект поставки	... 101
2 батареи 1,5 В LR6 (AA)	x
Защитный чехол	x

Приемник**LR 2 Professional****Широкая область применения благодаря принадлежностям**

- ▶ Практичный приемник с дальностью действия до 50 м для наружных и внутренних работ
- ▶ Простой монтаж на измерительной рейке
- ▶ Выравнивание уровня лазерного луча, световая и звуковая индикация (дисплей и светодиоды), для работы в различных условиях освещения

Другие преимущества

- ▶ Удобный дисплей, отображающий всю необходимую информацию
- ▶ Магниты на верхней стороне для лучшего крепления
- ▶ Для GLL 2-50, GLL 2-80 P, GLL 3-80 P Professional



Технические данные	... см. с. 403
Код для заказа	0 601 069 ...
Источники питания	1 x 9 В 6LR61 блок
Защита от пыли и водяных брызг	IP 54
Комплект поставки	... 100
1 батарея 9 В 6LR61 (блок)	x

Приемники**LR 1**
Professional**LR 1G**
Professional**LR 2**
Professional

Технические данные	0 601 015 ...	0 601 069 ...	0 601 069 ...
Приемники	x	x	x
Дальность действия	0 – 200 м	0 – 150 м	5 – 50 м
Источники питания	1 x 9 В 6LR61 блок	1 x 9 В 6LR61 блок	1 x 9 В 6LR61 блок
Защита от пыли и водяных брызг	IP 65	IP 65	IP 54
Вес, ок.	360 г	360 г	200 г
Точность измерения (высокая/низкая)	± 1 мм/± 3 мм	± 1 мм/± 3 мм	± 1 мм/± 3 мм
Для	GRL 300 HV, GRL 400 H Professional	GRL 300 HVG Professional	GLL 2-50 Professional, GLL 2-80 P Professional, GLL 3-80 P Professional
Комплект поставки	... 400	... 700	... 100
1 батарея 9 В 6LR61 (блок)	x	x	x
Держатель (1 608 M00 05A)	x	x	–

Приемник**BLE 200**
Professional

Технические данные	0 601 017 ...
Приемники	x
Дальность действия	0 – 200 м
Источники питания	2 x 1,5 В LR6 (AA)
Защита от пыли и водяных брызг	IP 66
Вес, ок.	210 г
Точность измерения (высокая/низкая)	± 1 мм/± 3 мм
Для	BL 200 GC Professional
Комплект поставки	... 101
2 батареи 1,5 В LR6 (AA)	x
Защитный чехол	x

Пульт ДУ**RC 1 Professional****Широкая область применения благодаря принадлежностям**

- ▶ Практичный пульт ДУ с дальностью действия 30 м
- ▶ Для всех функций включая центрирование лазерного луча ротационного лазерного нивелира в вертикальной плоскости
- ▶ Для GRL 300 HV Professional и GRL 300 HVG Professional

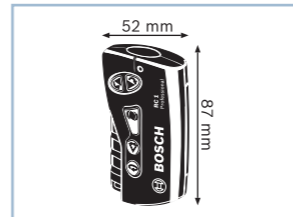

Технические данные	... см. с. 405
Код для заказа	0 601 069 ...
Источники питания	1 x 1,5 В LR6 (AA)
Комплект поставки	... 900
1 батарея 1,5 В LR6 (AA)	x

Пульт ДУ**RC 2 Professional****Широкая область применения благодаря принадлежностям**

- ▶ Практичный пульт ДУ для работ внутри помещений с дальностью действия 20 м
- ▶ Управление с тремя ступенями скорости для быстрого, медленного и пошагового смещения
- ▶ Для GSL 2 Professional



Технические данные	... см. с. 405
Код для заказа	0 601 069 ...
Источники питания	3 батареи 1,5 В LR03 (AAA)
Защита от пыли и водяных брызг	IP 5X
Комплект поставки	... C00
3 батареи 1,5 В LR03 (AAA)	x

Пульт ДУ**BLR 10 Professional****Широкая область применения благодаря принадлежностям**

- ▶ Практичный и удобный в управлении пульт дистанционного управления с дальностью действия 30 м (внутри помещений)
- ▶ Для всех функций, включая отключаемое автоматическое нивелирование для задания углов наклона
- ▶ Для BL 200 GC Professional



Технические данные	...
Код для заказа	0 601 096 ...
Источники питания	1 x 9 В 6LR61 блок
Комплект поставки	... 961
1 батарея 9 В 6LR61 (блок)	x

Пульты ДУ**RC 1**
Professional**BLR 10**
Professional**RC 2**
Professional

Технические данные	0 601 069 ...	0 601 096 ...	0 601 069 ...
Пульт ДУ	x	x	x
Дальность действия	30 м	30 м	20 м
Источники питания	1 x 1,5 В LR6 (AA)	1 x 9 В 6LR61 блок	3 батареи 1,5 В LR03 (AAA)
Защита от пыли и водяных брызг	-	-	IP 5X
Вес, ок.	69 г	120 г	69 г
Для	GRL 300 HV Professional, GRL 300 HVG Professional	BL 200 GC Professional	GSL 2 Professional
Комплект поставки	... 900	... 961	... C00
1 батарея 1,5 В LR6 (AA)	x	-	-
1 батарея 9 В 6LR61 (блок)	-	x	-
3 батареи 1,5 В LR03 (AAA)	-	-	x

Строительный штатив**BT 160 Professional****Универсальный алюминиевый штатив**

- ▶ Быстрая фиксация
- ▶ Простая транспортировка благодаря наплечному ремню
- ▶ Высокая устойчивость на любом грунте

Другие преимущества

- ▶ Резьбовой переходник 5/8"
- ▶ Для GPL 5 C; GPL 5; GPL 3; GLL 2; GLL 3-80 P; GLL 2-80 P; GRL 400 H; GRL 300 HVG; GRL 300 HV; BL 200 GC; GOL 20 G/D; GOL 26 G/D Professional
- ▶ С переходником: GLL 2-50; GLM 50; GLM 80; GLM 150; GLM 250 VF Professional

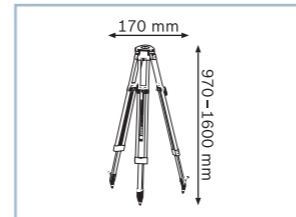

Технические данные	... см. с. 408
Код для заказа	0 601 091 ...
Рабочая высота	97 – 160 см
Вес, ок.	4,1 кг
Комплект поставки	... 200
-	-

Строительный штатив**BT 300 HD Professional****Надежное алюминиевое исполнение с рукояткой и быстродействующей системой фиксации**

- ▶ Высокая устойчивость на любом грунте
- ▶ Высокая устойчивость к атмосферным воздействиям
- ▶ Резьбовой переходник 5/8"

Другие преимущества

- ▶ Для GPL 5 C; GPL 5; GPL 3; GLL 2; GLL 3-80 P; GLL 2-80 P; GRL 400 H; GRL 300 HVG; GRL 300 HV; BL 200 GC; GOL 20 G/D; GOL 26 G/D Professional
- ▶ С переходником: GLL 2-50; GLM 50; GLM 80; GLM 150; GLM 250 VF Professional

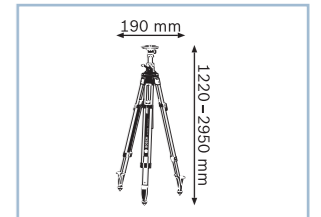

Технические данные	... см. с. 408
Код для заказа	0 601 091 ...
Рабочая высота	122 – 295 см
Резьба штатива	5/8" – 11
Вес, ок.	7,2 кг
Комплект поставки	... 400
-	-

Строительный штатив**BT 170 HD Professional****Надежное алюминиевое исполнение для обеспечения оптимальной устойчивости на любом грунте**

- ▶ Быстрая фиксация благодаря системе Quick-Clamp
- ▶ Высокая устойчивость к атмосферным воздействиям
- ▶ Резьбовой переходник 5/8"

Другие преимущества

- ▶ Для GPL 5 C; GPL 5; GPL 3; GLL 2; GLL 3-80 P; GLL 2-80 P; GRL 400 H; GRL 300 HVG; GRL 300 HV; BL 200 GC; GOL 20 G/D; GOL 26 G/D Professional
- ▶ С переходником: GLL 2-50; GLM 50; GLM 80; GLM 150; GLM 250 VF Professional

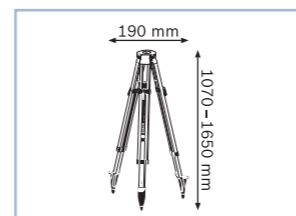

Технические данные	... см. с. 408
Код для заказа	0 601 091 ...
Рабочая высота	107 – 165 см
Резьба штатива	5/8" – 11
Вес, ок.	5,5 кг
Комплект поставки	... 300
-	-

Строительный штатив**BS 150 Professional****Абсолютно устойчив на любом грунте**

- ▶ Надежное исполнение из алюминия
- ▶ Для рабочей высоты от 52 до 147 см
- ▶ Функциональность и точность благодаря сферическому уровню

Другие преимущества

- ▶ Резьба штатива 1/4"
- ▶ Оптимальная работа с линейным и точечным лазером
- ▶ Удобен для транспортировки благодаря малому весу
- ▶ Для GCL 25; GPL 5; GPL 3 ; GLL 2; GLL 3-80 P; GLL 2-80 P; GLL 2-50; GLM 50; GLM 80; GLM 150; GLM 250 VF; GIM 60 L Professional



Технические данные	... см. с. 408
Код для заказа	0 601 096 ...
Рабочая высота	52 – 147 см
Резьба штатива	1/4"
Вес, ок.	1,0 кг
Комплект поставки	... 974
-	-

Телескопическая штанга**BT 350 Professional****Простое управление и надежность крепления линейного и точечного лазера**

- ▶ Простой и быстрый монтаж
- ▶ Высокая универсальность благодаря держателю и металлическому уголку
- ▶ Надежная и стабильная алюминиевая конструкция

Другие преимущества

- ▶ Простое крепление линейных и точечных лазеров
- ▶ Также идеально подходит для использования в комбинации с универсальным держателем BM 1 Professional

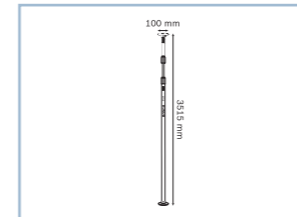

Технические данные	
Код для заказа	0 601 015 ...
Рабочая высота	140 – 350 см
Вес, ок.	2,5 кг
Комплект поставки	
Держатель (№ зап. части 1 609 203 M61)	x
Металлический уголок (№ зап. части 1 619 P04 420)	x

Измерительные рейки**GR 240**
Professional**GR 500**
Professional**BT 350**
Professional

Технические данные	0 601 094 ...	0 601 094 ...	0 601 015 ...
Длина	2,4 м	5,0 м	–
Рабочая высота	–	–	140–350 см
Секции	2	5	–
Единицы измерения	м/см	м/см	–
Материал	Алюминий	Алюминий	–
Вес, ок.	–	–	2,5 кг
Для	GLL 2, GLL 3-80 P, GLL 2-80 P, GLL 2-50, GRL 400 H, GRL 300 HV, GRL 300 HVG, BL 200 GC, GOL 20 G/D, GOL 26 G/D Professional	GRL 400 H, GRL 300 HV, GRL 300 HVG, BL 200 GC, GOL 20 G/D, GOL 26 G/D, GOL 32 G/D Professional	GPL 3, GCL 25, GLL 2, GLL 2-50, GLL 2-80 P, GLL 3-80 P Professional
Комплект поставки			
	... 100	... 300	... B00
Сферический уровень	–	x	–
Держатель (№ зап. части 1 609 203 M61)	–	–	x
Металлический уголок (№ зап. части 1 619 P04 420)	–	–	x
Защитный чехол	–	x	–

Настенный держатель**Настенный держатель/выравнивающий блок****Широкая область применения благодаря принадлежностям**

- ▶ Подходит для крепления строительных лазеров на стене, а также для выравнивания в горизонтальной и вертикальной плоскостях на штативе
- ▶ Для BL 200 GC Professional



Технические данные	
Код для заказа	2 607 001 ...
Высота	334 мм
Комплект поставки	... 277
–	–

Настенный держатель**WM 4 Professional****Широкая область применения благодаря принадлежностям**

- ▶ Гибкий монтаж держателя
- ▶ Регулировка высоты с фиксацией для точного выравнивания
- ▶ Для GRL 400 H; GRL 300 HVG; GRL 300 HV Professional



Технические данные	
Код для заказа	0 601 092 ...
Вес, ок.	0,7 кг
Комплект поставки	... 400
–	–

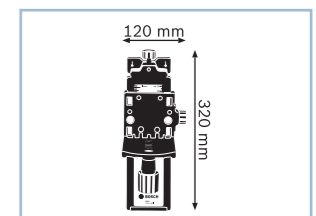

Универсальный держатель**BM 1 Professional****Универсальное решение для линейных и точечных лазеров**

- ▶ Гибкий монтаж держателя, например, с помощью шурупов, магнитов или на штативе
- ▶ Возможность использования в качестве напольного штатива с выдвижными опорными ножками
- ▶ Регулировка высоты с фиксацией для точного выравнивания

Другие преимущества

- ▶ Простое крепление лазера
- ▶ Идеален для использования в комбинации с телескопической штангой BT 350 Professional

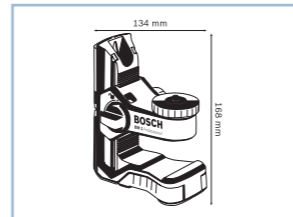

Технические данные	
Код для заказа	0 601 015 ...
Вес, кг	0,5
Комплект поставки	... A00
-	-

Принадлежности для измерительных инструментов**Очки для наблюдения за лазерным лучом (красные)**

- ▶ Улучшают видимость красного лазерного луча и облегчают выполнение работ при неблагоприятных условиях освещения

Высота, мм	Розн.тр.уп.	Розн.ед.уп.	Код для заказа
Для GRL 400 H; GRL 300 HV; BL 200 GC Professional; для всех лазерных дальномеров	1	1	1 608 M00 05B

Очки для наблюдения за лазерным лучом (зеленые)

- ▶ Улучшают видимость зеленого лазерного луча и облегчают выполнение работ при неблагоприятных условиях освещения

Высота, мм	Розн.тр.уп.	Розн.ед.уп.	Код для заказа
Для GRL 300 HVG Professional	1	1	1 608 M00 05J

Лазерная мишень (цвет серый)

- ▶ Для улучшения отражения лазерного луча, например, при выполнении измерений вне помещений или на темных поверхностях

Высота, мм	Розн.тр.уп.	Розн.ед.уп.	Код для заказа
Для GLM 50; GLM 80; GLM 150; GLM 250 VF Professional	1	1	2 607 001 391

Лазерная мишень (цвет красный)

- ▶ Для улучшения видимости лазерного луча

Высота, мм	Розн.тр.уп.	Розн.ед.уп.	Код для заказа
Для GRL 400 H; GRL 300 HV Professional	1	1	1 608 M00 05C

Лазерная мишень (цвет синий)

- ▶ Для улучшения видимости зеленого лазерного луча

Высота, мм	Розн.тр.уп.	Розн.ед.уп.	Код для заказа
Для GRL 300 HVG Professional	1	1	1 608 M00 05K

Принадлежности для измерительных инструментов

Лазерная мишень (GSL 2)



- ▶ Гарантирует определение неровностей (бугорков и углублений) на поверхностях с точностью до 1 мм

	Розн.тр.уп.	Розн.ед.уп.	Код для заказа
Для GSL 2 Professional	1	1	1 608 M00 70B

Аккумуляторный блок



- ▶ Аккумуляторный блок NiMH

	Розн.тр.уп.	Розн.ед.уп.	Код для заказа
Для GRL 400 H; GRL 300 HVG; GRL 300 HV Professional	1	1	1 608 M00 05G

Зарядное устройство с переходником



- ▶ С унифицированным переходником

	Розн.тр.уп.	Розн.ед.уп.	Код для заказа
Для GRL 400 H; GRL 300 HVG; GRL 300 HV Professional	1	1	1 608 M00 05E

Корпус аккумуляторной батареи



- ▶ Для щелочных элементов питания

	Розн.тр.уп.	Розн.ед.уп.	Код для заказа
Для GRL 400 H; GRL 300 HVG; GRL 300 HV Professional	1	1	1 608 M00 05D

Удлинительная линейка



- ▶ Для измерения на небольших опорных поверхностях и в труднодоступных местах

	Розн.тр.уп.	Розн.ед.уп.	Код для заказа
Для DWM 40 L; GAM 220 MF Professional	1	1	2 607 001 312

Принадлежности для измерительных инструментов

Направляющая шина R 60 Professional



- ▶ Направляющая шина R 60 Professional для использования с GLM 80 Professional в качестве цифрового ватерпаса; алюминиевая шина с прецизионным держателем для GLM 80 Professional; дополнительные горизонтальный и вертикальный уровни

Длина, мм	Розн.тр.уп.	Розн.ед.уп.	Код для заказа
Для GLM 80 Professional			
610	1	1	0 601 079 000

Кейс GRL 300/400 Professional



- ▶ Безопасная транспортировка ротационного лазерного нивелира в комплекте

	Розн.тр.уп.	Розн.ед.уп.	Код для заказа
Для GRL 400 H; GRL 300 HV; GRL 300 HVG Professional	1	1	1 608 M00 05F

Кейс GLL 2-50 Professional



	Розн.тр.уп.	Розн.ед.уп.	Код для заказа
Для GLL 2-50 Professional	1	1	2 605 438 682

Кейс GLL 2-80 P & GLL 3-80 P Professional



	Розн.тр.уп.	Розн.ед.уп.	Код для заказа
Для GLL 2-80 P; GLL 3-80 P Professional	1	1	1 600 A00 0CB

Принадлежности для измерительных инструментов

Кейс GOL 20/26/32 Professional



	Розн.тр.уп.	Розн.ед.уп.	Код для заказа
Для GOL 20; GOL 26; GOL 32 Professional	1	1	1 600 A00 0LF

Защитный чехол R 60 Professional



► Безопасная транспортировка направляющей шины

	Розн.тр.уп.	Розн.ед.уп.	Код для заказа
Для R 60 Professional	1	1	1 600 Z00 01C

Защитный чехол GMS 100 M/GMS 120 Professional



► Безопасная транспортировка детекторов металла и мультidetекторов

	Розн.тр.уп.	Розн.ед.уп.	Код для заказа
Для GMS 100 M; GMS 120 Professional	1	1	2 609 170 140

Перечень инструментов

B		GC		GL		GS		
386	BL 200 GC Professional	321	GCN 45-15 Professional	70	GLI PortalLED Professional	108	GSB 21-2 RCT Professional	
402	BLE 200 Professional	338	GCO 2000 Professional	69	GLI VariLED Professional	108	GSB 21-2 RE Professional	
405	BLR 10 Professional	179	GCT 115 Professional	69	GLI 10,8 V-LI Professional	53	GSB 36 V-LI Professional	
412	BM 1 Professional			381	GLL 2 Professional	59	GSC 10,8 V-LI Professional	
407	BS 150 Professional		GD	380	GLL 2-50 Professional	233	GSC 160 Professional	
406	BT 160 Professional	266	GDA 280 E Professional	380	GLL 2-80 P Professional	233	GSC 2,8 Professional	
406	BT 170 HD Professional	168	GDB 1600 WE Professional	381	GLL 3-80 P Professional	291	GSG 300 Professional	
407	BT 300 HD Professional	168	GDB 2500 WE Professional	393	GLM 50 Professional	159	GSH 11 E Professional	
410	BT 350 Professional	180	GDC 125 Professional	393	GLM 80 Professional	160	GSH 11 VC Professional	
		34	GDR 10,8-LI Professional	394	GLM 80 + R 60 Professional	161	GSH 16-28 Professional	
		42	GDR 14,4 V-LI Professional	394	GLM 150 Professional	161	GSH 16-30 Professional	
399	DNM 120 L Professional	50	GDR 14,4 V-LI MF Professional	395	GLM 250 VF Professional	162	GSH 27 VC Professional	
399	DNM 60 L Professional	44	GDR 18 V-LI Professional			144	GSH 3 E Professional	
397	DWM 40 L Professional	51	GDR 18 V-LI MF Professional		GM	159	GSH 5 CE Professional	
398	DWM 40 L Set Professional	43	GDS 14,4 V-LI Professional	115	GMB 32 Professional	64	GSK 18 V-LI Professional	
		135	GDS 18 E Professional	270	GMF 1600 CE Professional	318	GSK 50 Professional	
		45	GDS 18 V-LI Professional	70	GML 10,8 V-LI Professional	319	GSK 64 Professional	
299	FSN 800 Professional	50	GDS 18 V-LI HT Professional	71	GML 20 Professional	319	GSK 64-34 Professional	
299	FSN 1100 Professional	135	GDS 24 Professional	71	GML 50 Professional	377	GSL 2 Professional	
299	FSN 1600 Professional	136	GDS 30 Professional	372	GMS 100 M Professional	321	GSN 100-34 DK Professional	
299	FSN 2100 Professional	46	GDX 14,4 V-LI Professional	372	GMS 120 Professional	320	GSN 90-21 RK Professional	
299	FSN 3100 Professional	47	GDX 18 V-LI Professional			320	GSN 90-34 DK Professional	
					GN	28	GSR Mx2Drive Professional	
					234	GNA 16 (SDS) Professional	29	GSR 10,8-LI Professional
397	GAM 220 MF Professional	245	GEX 125 AC Professional	235	GNA 2,0 Professional	30	GSR 10,8-2-LI Professional	
350	GAS 20 L SFC Professional	244	GEX 125-1 AE Professional	235	GNA 3,5 Professional	37	GSR 14,4 V-LI Professional	
350	GAS 25 L SFC Professional	244	GEX 125-150 AVE Professional	175	GNF 20 CA Professional	48	GSR 14,4 VE-2-LI Professional	
351	GAS 35 L AFC Professional	245	GEX 150 AC Professional	175	GNF 35 CA Professional	39	GSR 14,4 V-LI HX Professional	
351	GAS 35 L SFC+ Professional	246	GEX 150 Turbo Professional	176	GNF 65 A Professional	35	GSR 14,4-2-LI Professional	
352	GAS 35 M AFC Professional					38	GSR 18 V-LI Professional	
352	GAS 55 M AFC Professional		GF		GO	39	GSR 18 V-LI HX Professional	
		274	GFF 22 A Professional	270	GOF 1600 CE Professional	48	GSR 18 VE-2-LI Professional	
		308	GFZ 16-35 AC Professional	271	GOF 2000 CE Professional	35	GSR 18-2-LI Professional	
231	GBG 6 Professional			271	GOF 900 CE Professional	52	GSR 36 V-LI Professional	
231	GBG 8 Professional		GG	389	GOL 20 D Professional	128	GSR 6-25 TE Professional	
157	GBH 11 DE Professional	227	GGG 16 Professional	389	GOL 20 G Professional	128	GSR 6-45 TE Professional	
54	GBH 14,4 V-LI Compact Professional	66	GGG 18 V-LI Professional	390	GOL 26 D Professional	129	GSR 6-45 TE + MA 55 Professional	
55	GBH 18 V-EC Professional	224	GGG 28 C Professional	390	GOL 26 G Professional	129	GSR 6-60 TE Professional	
54	GBH 18 V-LI Compact Professional	224	GGG 28 CE Professional	391	GOL 32 D Professional	252	GSS 140 A Professional	
140	GBH 2-20 D Professional	225	GGG 28 LC Professional	391	GOL 32 G Professional	252	GSS 23 A Professional	
140	GBH 2-23 REA Professional	225	GGG 28 LCE Professional	57	GOP 10,8 V-LI Professional	253	GSS 23 AE Professional	
141	GBH 2-24 D Professional	226	GGG 28 LP Professional	261	GOP 250 CE Professional	253	GSS 230 AE Professional	
141	GBH 2-24 DF Professional	227	GGG 6 S Professional	262	GOP 300 SCE Professional	254	GSS 230 AVE Professional	
142	GBH 2-28 DFV Professional	226	GGG 8 CE Professional	376	GOS 10,8 V-LI Professional	254	GSS 280 AE Professional	
142	GBH 2-28 DV Professional					255	GSS 280 AVE Professional	
143	GBH 3-28 DFR Professional		GH		GP	288	GST 140 BCE Professional	
143	GBH 3-28 DRE Professional	367	GHG 600 CE Professional	378	GPL 3 Professional	288	GST 140 CE Professional	
56	GBH 36 VF-LI Professional	367	GHG 660 LCD Professional	378	GPL 5 Professional	61	GST 14,4 V-LI Professional	
56	GBH 36 V-LI Professional	63	GHO 14,4 V-LI Professional	210	GPO 14 CE Professional	289	GST 150 BCE Professional	
55	GBH 36 V-LI Compact Professional	280	GHO 15-82 Professional			289	GST 150 CE Professional	
144	GBH 4-32 DFR Professional	63	GHO 18 V-LI Professional		GR	61	GST 18 V-LI Professional	
156	GBH 5-40 DCE Professional	280	GHO 26-82 Professional	409	GR 240 Professional	236	GST 25 Metal Professional	
156	GBH 7-46 DE Professional	281	GHO 40-82 C Professional	409	GR 500 Professional	290	GST 90 BE Professional	
157	GBH 8-45 DV Professional			385	GRL 300 HV Professional	290	GST 90 E Professional	
111	GBM 10 RE Professional		GI	385	GRL 300 HVG Professional	234	GSZ 160 Professional	
112	GBM 10-2 RE Professional	400	GIM 60 L Professional	386	GRL 400 H Professional			
113	GBM 13 Professional			117	GRW 11 E Professional		GT	
113	GBM 13 HRE Professional		GK	116	GRW 9 Professional	334	GTA 2500 W Professional	
112	GBM 13-2 RE Professional	307	GKE 35 BCE Professional			335	GTA 3800 Professional	
114	GBM 16-2 RE Professional	307	GKE 40 BCE Professional		GS	336	GTA 60 W Professional	
114	GBM 23-2 E Professional	274	GKF 600 Professional	58	GSA 10,8 V-LI Professional	337	GTA 600 Professional	
115	GBM 32-4 Professional	366	GKP 200 CE Professional	312	GSA 1100 E Professional	337	GTA 6000 Professional	
111	GBM 6 RE Professional	303	GKS 160 Professional	312	GSA 1300 PCE Professional	318	GTK 40 Professional	
173	GBR 14 CA Professional	62	GKS 18 V-LI Professional	62	GSA 18 V-LI Professional	384	GTL 3 Professional	
259	GBS 75 AE Set Professional	302	GKS 190 Professional	68	GSA 36 V-LI Professional	334	GTM 12 JL Professional	
		67	GKS 36 V-LI Professional	33	GSB 10,8-2-LI Professional	179	GTR 30 CE Professional	
		303	GKS 55 Professional	106	GSB 13 RE Professional	335	GTS 10 J Professional	
66	GCB 18 V-LI Professional	304	GKS 55 GCE Professional	40	GSB 14,4 V-LI Professional	336	GTS 10 XC Professional	
379	GCL 25 Professional	301	GKS 65 Professional	36	GSB 14,4-2-LI Professional			
333	GCM 10 J Professional	301	GKS 65 G Professional	49	GSB 14,4 VE-2-LI Professional		GU	
331	GCM 10 S Professional	302	GKS 65 GCE Professional	106	GSB 16 RE Professional	60	GUS 10,8 V-LI Professional	
331	GCM 10 SD Professional	300	GKS 85 Professional	41	GSB 18 V-LI Professional			
332	GCM 12 GDL Professional	300	GKS 85 G Professional	49	GSB 18 VE-2-LI Professional		GW	
333	GCM 12 JL Professional	298	GKT 55 GCE Professional	36	GSB 18-2-LI Professional	116	GWB 10 RE Professional	
332	GCM 12 SD Professional			107	GSB 19-2 RE Professional	32	GWB 10,8-LI Professional	
330	GCM 8 SJL Professional			107	GSB 19-2 REA Professional	31	GWL 10,8 V-LI Professional	

Перечень инструментов

GW		GW		R		K	
189	GWS 11-125 Professional	208	GWS 24-230 JH Professional	415	R 60 Professional	415	Кейс
189	GWS 11-125 P Professional	209	GWS 24-230 JVX Professional	404	RC 1 Professional	414	Корпус аккумуляторной батареи
190	GWS 12-125 CI Professional	205	GWS 24-230 LVI Professional	404	RC 2 Professional		
191	GWS 12-125 CIE Professional	210	GWS 24-300 J + SDS Professional				Л
191	GWS 12-125 CIEP Professional	208	GWS 26-180 JH Professional		S	414	Лазерная мишень (GSL 2)
190	GWS 12-125 CIP Professional	205	GWS 26-180 LVI Professional	169	S 500 A Professional	413	Лазерная мишень (цвет серый)
197	GWS 14-125 Inox Professional	209	GWS 26-230 JH Professional			413	Лазерная мишень (цвет синий)
192	GWS 15-125 CI Professional	206	GWS 26-230 LVI Professional		W	413	Лазерная мишень (цвет красный)
193	GWS 15-125 CIE Professional	186	GWS 7-115 Professional	411	WM 4 Professional		
196	GWS 15-125 CIEH Professional	186	GWS 7-115 E Professional				Н
193	GWS 15-125 CIEP Professional	187	GWS 7-125 Professional			411	Настенный держатель/выравнивающий блок
195	GWS 15-125 CIH Professional	187	GWS 9-115 Professional				
192	GWS 15-125 CIP Professional	188	GWS 9-115 P Professional		A		
194	GWS 15-125 CIT Professional	188	GWS 9-125 Professional	414	Аккумуляторный блок		О
196	GWS 15-125 CIH Professional					413	Очки для наблюдения за лазерным лучом (зеленые)
194	GWS 15-150 CI Professional		L		Д		
197	GWS 15-150 CIH Professional	401	LR 1 Professional	373	Детектор D-tect 150 Professional	413	Очки для наблюдения за лазерным лучом (красные)
195	GWS 15-150 CIP Professional	401	LR 1G Professional	373	Детектор D-tect 150 SV Professional		
64	GWS 18 V-LI Professional	402	LR 2 Professional				
65	GWS 18-125 V-LI Professional						П
206	GWS 22-180 JH Professional		M		З	299	Параллельный упор для GKT 55 GCE Professional
203	GWS 22-180 LVI Professional	130	MA 55 Professional	414	Зарядное устройство	408	Переходник штатива 5/8" - 1/4"
207	GWS 22-230 JH Professional			416	Защитный чехол GMS 100 M/ GMS 120 Professional		
204	GWS 22-230 LVI Professional						
207	GWS 24-180 JH Professional			416	Защитный чехол R 60 Professional		У
204	GWS 24-180 LVI Professional					414	Удлинительная линейка

Что вы должны знать об электроинструментах Bosch

Гарантия Bosch

(по состоянию на 01.07.2012 г.)

Все электрические, пневматические и измерительные инструменты Bosch проходят тщательную проверку и жёсткий контроль качества Bosch. Поэтому компания Bosch даёт гарантию на все электрические, пневматические и измерительные инструменты своего производства. Эта гарантия не ограничивает право покупателя на претензии к продавцу за дефекты товара согласно торговому договору, равно как и законные права потребителя.

Мы предоставляем гарантию на инструменты Bosch на следующих условиях:

1. Гарантия предоставляется в соответствии с изложенными ниже условиями (№ 2–7). В течение установленного гарантийного срока осуществляется бесплатный ремонт неисправного инструмента в рамках гарантийных случаев (дефекты материала или изготовления).

2. Гарантийный срок составляет два года, а при эксплуатации в условиях промышленного производства или приравненных к ним – один год. Гарантийный срок начинается со дня покупки инструмента первым владельцем. Дата покупки определяется по оригиналу товарного чека. Для всех профессиональных электрических и измерительных инструментов (за исключением высококачественных инструментов, промышленных аккумуляторных шуруповёртов и пневмоинструментов), купленных после 01.09.2004 г., гарантийный срок составляет три года, если владелец регистрирует их в течение четырёх недель со дня покупки. Данный вид гарантии не распространяется на аккумуляторные блоки, зарядные устройства, а также на входящие в комплект поставки принадлежности. Регистрация осуществляется только на сайте www.bosch-professional.com/warranty. Подтверждением регистрации является регистрационная карточка, которую нужно распечатать на принтере, а также оригинальный товарный чек с датой покупки инструмента. Регистрация активируется только после подтверждения владельцем указанных личных данных.

3. Гарантия не распространяется на:

- детали, подверженные рабочему и другим видам естественного износа, а также на неисправности, вызванные этими видами износа;
- неисправности инструмента, вызванные несоблюдением инструкций по эксплуатации или произошедшие вследствие использования инструмента не по назначению, во время использования при недопустимых условиях окружающей среды, вследствие перегрузок или недостаточного технического обслуживания;
- неисправности инструмента вследствие использования неоригинальных принадлежностей, сопутствующих или запасных частей других производителей кроме Bosch;
- инструмент, в конструкцию которого были внесены изменения или дополнения;
- незначительное отклонение от заявленных свойств, не влияющее на исправное функционирование инструмента.

4. Устранение неисправностей, подпадающих под гарантию, осуществляется на выбор компании Bosch посредством ремонта или замены неисправного инструмента на новый (возможно и на модель следующего поколения). Заменённые инструменты или детали не возвращаются.

5. Претензии по гарантии принимаются в течение гарантийного срока. Для этого следует предъявить лично или переслать неисправный инструмент дилеру или в сервисный центр, указанный в руководстве по эксплуатации, приложив оригинальный товарный чек, подтверждающий дату покупки товара и его наименование. В случае действия трёхлетней гарантии на основании указанной выше регистрации к инструменту следует приложить также регистрационную карточку. Инструмент, предъявленный или отосланный дилеру или в сервисный центр в частично или полностью разобранном виде, под действие гарантии не подпадает. Все расходы по пересылке инструмента дилеру или в сервисный центр несёт владелец инструмента.

6. Другие случаи неисправностей инструмента, не указанные в вышеприведённом списке, не подпадают под гарантию.

7. После гарантийного ремонта срок гарантии инструмента не продлевается.

Данная гарантия распространяется на инструменты Bosch, приобретённые и эксплуатируемые в Европе.

Данная гарантия регулируется немецким законодательством, за исключением Венской Конвенции о договорах международной купли-продажи товаров (CISG), в тех случаях, когда это не противоречит действующему законодательству РФ.

ООО «Роберт Бош»
Отдел электроинструментов
ул. Академика Королева, д. 13, стр. 5
Тел: 8-800-100-8007 Факс: (495) 545 08 60 Россия

Сертификация по ISO: представленные в настоящем каталоге электрические и пневматические инструменты изготовлены на заводах в соответствии со стандартами ISO 9001.

Соответствие стандартам: все представленные в настоящем каталоге электрические, измерительные, а также пневматические инструменты соответствуют следующим директивам ЕС: 2011/65/EU, 2006/95/EG, 2006/42/EG, 2004/108/EG, 2000/14/EG (в меру их применимости).

Весовые характеристики: все весовые характеристики соответствуют процедуре EPTA 01/2003.

Вибрации: все значения вибрации для ручных электроинструментов измерены по EN 60745.

Энергия единичного удара: все значения энергии единичного удара соответствуют процедуре EPTA 05/2009.

Значения эмиссии (шум/вибрация) для разных изделий см. на www.bosch-professional.ru















Изоляция: представленные в настоящем каталоге электроинструменты имеют защитную изоляцию или заземление. Многие электроинструменты Bosch имеют дополнительную защиту, благодаря которой даже при случайном попадании рабочего инструмента на находящуюся под напряжением электропроводку, обеспечивается полная изоляция инструмента.

Общая информация: оставляем за собой право на внесение изменений в технические характеристики продукции. Приведённые иллюстрации носят необязательный характер. Ответственность за опечатки исключается.

Оптимальная производительность в любых областях



Условные обозначения

 Система Bosch SDS Быстрая замена рабочего инструмента без дополнительных приспособлений.	 Литий-ионная технология Без саморазрядки. Без эффекта памяти.	 Удаление пыли Удаление пыли непосредственно на инструменте в пылесборный мешок и/или универсальным пылесосом.	 Отсоединяемый кабель
 Система Bosch-SDS-pro Для быстрой замены шлифкругов без инструмента.	 Система Easy-Fit Надёжная фиксация шлифовальной шкурки, независимо от того, в рулоне она или на липучке.	 Непосредственное охлаждение и дополнительные вентиляционные отверстия Для высокой устойчивости к нагрузкам.	 Быстрозажимной сверлильный патрон Быстрая замена рабочего инструмента без дополнительных приспособлений.
 Сменный двигатель SDS Быстрая замена блока двигателя без дополнительных приспособлений.	 Система торможения Тормоз сокращает время выбега диска на 80%.	 Ограничение пускового тока Для безопасного пуска.	 Маятниковое движение пильного полотна Регулируемое 3- или 4-ступенчатое маятниковое движение пильного полотна.
 Патрон SDS-plus Оптимальная передача усилия. Для перфораторов класса 2–4 кг.	 Система KickBack Stop Отключение двигателя при блокировке круга для обеспечения максимальной безопасности.	 Вентилятор Turbo Blower Вентилятор для оптимального обзора линии пропила.	 Рукоятка
 Патрон SDS-max Оптимальная передача усилия. Для перфораторов и отбойных молотков от 5 кг.	 Система «Plus-clean» Система электромагнитной очистки фильтра обеспечивает постоянную чистоту фильтра и мощность всасывания.	 Защита от непреднамеренного пуска Предотвращает автоматическое включение инструмента после прерывания подачи тока.	 Нержавеющая сталь Для чистовой обработки нержавеющей стали.
 Управляющая электроника Выбор числа оборотов для любого вида работ.	 Регулировка глубины строгания Шкала 1/10 мм для выполнения точных фрезерных работ.	 Направляющая Для точных пропилов.	 Чемоданчик
 Электроника постоянства Увеличение мощности при нагрузке. Постоянное число оборотов даже под нагрузкой.	 2-ступенчатый выключатель	 Устойчивый к проворачиванию защитный кожух Надёжная защита даже при разрушении диска.	 L-BOX ready Вкладыш может использоваться в кейсе L-BOXX.
 Система Torque Control Предварительный выбор крутящего момента для равномерного заворачивания шурупов.	 Резьба шлифовального шпинделя	 Фиксация шпинделя Быстрая и лёгкая замена рабочего инструмента.	 Кейс L-BOXX Продуманная система транспортировки и хранения.
 Precision-Control Для точного выполнения угловых пропилов.	 Предохранительная муфта Antirotation Прерывает передачу усилия.	 Диаметр тарельчатого шлифкруга φ 115 mm	 Ватт 1400 Watt
 Предохранительная муфта	 Алюминий Легкосплавные компоненты.	 2-SPEED 2-скоростной редуктор.	 Вольт 18 Volt
 Реверс Для заворачивания и выворачивания шурупов.	 Вес 2,3 kg	 Липучка	 Выброс опилок
 Система Vibration Control Запатентованная система гашения вибрации.	 Режим Turbo Power Ещё большая мощность для повышения производительности.	 Woodrazor Исключительно острая заточка и точная посадка лезвия.	
 Класс лазерного излучения 3R Класс лазерного излучения измерительных инструментов.	 Класс лазерного излучения 2 Класс лазерного излучения измерительных инструментов.	 Система Auto-Lock Для максимально быстрой смены рабочего инструмента одной рукой.	
 Технология Full Force Забивание гвоздей заподлицо с поверхностью даже при высокой частоте выстрелов.	 Система Wood Protection Для оптимальной защиты заготовки.		

Мы не дадим отслужившему электроинструменту лежать без дела

Отслужившие электроинструменты, аккумуляторные инструменты и аккумуляторные блоки Bosch бесплатно принимаются для дальнейшей переработки через наши сервисные центры или специализированные торговые предприятия. Причем сегодня доля повторно используемых материалов, из которых производятся электроинструменты, уже превышает 90%. Защита окружающей среды, в которой вы можете принять активное участие.

Консультационная служба Bosch Телефон (бесплатный всероссийский номер): 8-800-100-8007

Компетентные ответы на любые вопросы: специалисты нашей консультационной службы ответят на все вопросы, касающиеся использования профессиональных электроинструментов Bosch, быстро и без лишних формальностей.

Дополнительная информация по электроинструментам и измерительной технике от Bosch

www.bosch-professional.ru



3 года гарантии для всех профессиональных электроинструментов.
Регистрация в течение 4 недель после покупки
на www.bosch-professional.com/warranty



1619BS90490001

1619BS90.49 · Kittelberger GmbH · RU · Printed in Germany ·
Imprimé en Allemagne · Право на технические изменения сохраняется.
Ответственность за опечатки исключается.

ООО «Роберт Бош»
Отдел электроинструментов
129515, Москва
ул. Академика Королева,
д. 13, стр. 5
Россия
www.bosch-professional.ru

ЗП «Роберт Бош» ТАА
вул. Ціміразева, д.67, оф. 700
220035, г. Мінск
Рэспубліка Беларусь
тел. +375 (017) 396-34-10
www.bosch-professional.by

ТОО «Роберт Бош»
пр. Райымбека/
ул. Коммунальная, 169/1
050050, г. Алматы
Казахстан
тел. (+7 727) 2323707

ТОВ «Роберт Бош Лтд.»
Відділ електроінструментів
Україна, 02660 Київ
вул. Крайня 1
тел. (+380 44) 4902403
www.bosch-professional.com.ua

Robert Bosch Ltd
Lermontov Str. 18
0105 Tbilisi
Georgia
Tel: +995322510073
Fax: +995322510074
www.bosch-pt.ge